

BEFESTIGUNGSLÖSUNGEN IM METALLEICHTBAU

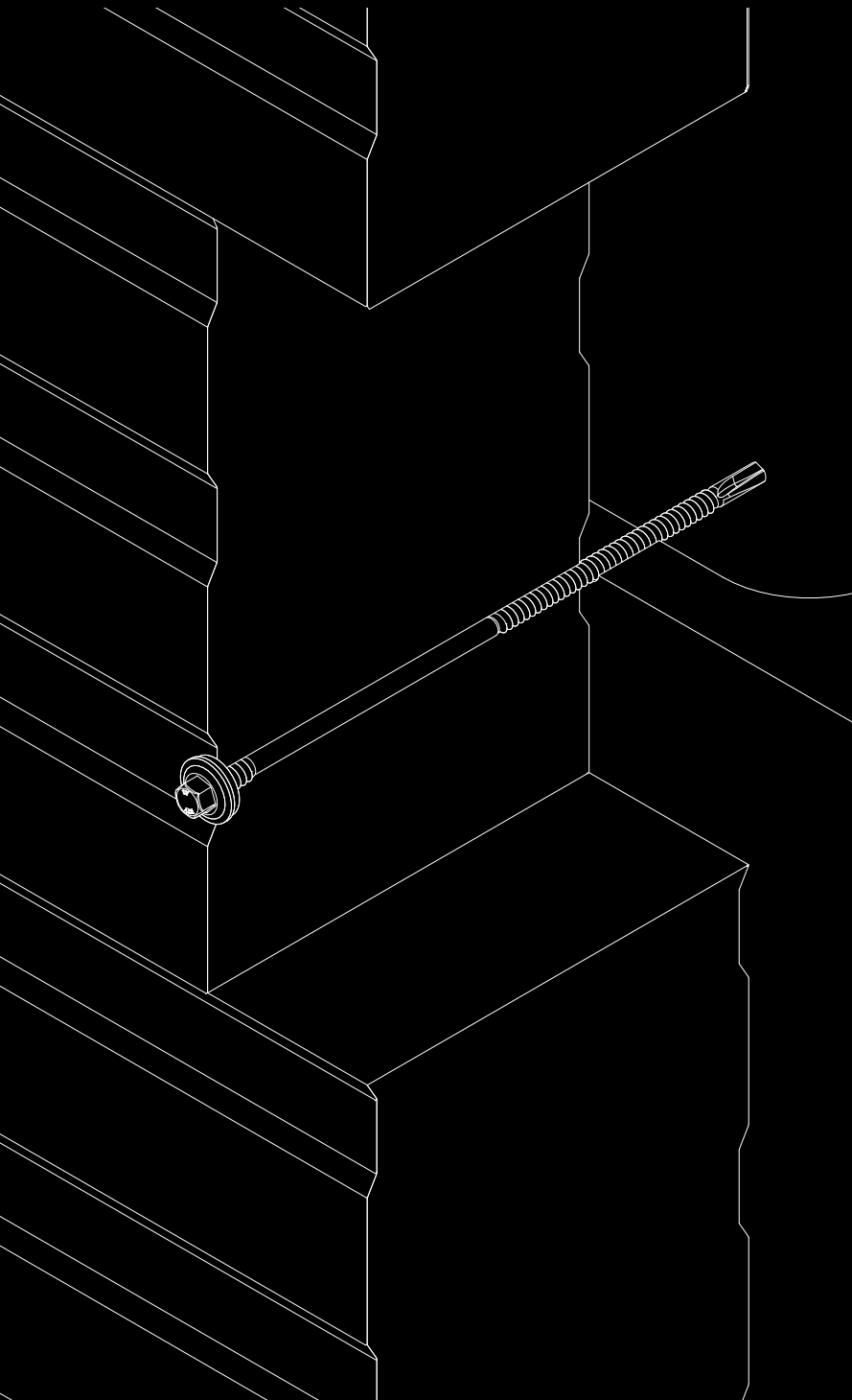

GRUNDLAGEN

BOHRSCHRAUBEN

**SANDWICHPANEEL-
SCHRAUBEN**

FASERZEMENTSCHRAUBEN



INHALTSVERZEICHNIS

GRUNDLEGENDE INFORMATIONEN	3 – 22
Kurzübersicht der Schrauben	5
Was ist Bi-Metall?	6
· Wie wird eine Bi-Metallschraube hergestellt?	7
· Veredelung	8
Qualitätssicherung und Zertifizierungen	9 – 11
Erklärung einer Zulassung	12
Korrosionsschutz – Was bedeutet das?	13
Salzsprühnebeltest im Vergleich	14
Montagehinweise für Dichtscheiben	15 – 16
Die Klemmstärke im Metallleichtbau	17
Aufbau Kassettenprofil	18
Mögliche Anwendungsfälle	19 – 20
Individuelle Farbwahl für Ihre Schraube	21
 BEFESTIGUNG VON STAHL AUF STAHL/HOLZ	
BiGHTY Bohrschraube	23 – 30
 BI-METALLSCHRAUBEN FÜR SANDWICH-PANEEL-ELEMENTE	
Sandwichpaneelschraube	31 – 36
 BEFESTIGUNG VON STAHL AUF STAHL	
BiGHTY Bi-Metall Dünnschraube	37 – 38
 BEFESTIGUNG VON FASERZEMENT-WELLPLATTEN AUF HOLZ	
Faserzementschraube	39 – 42
Bohrschraube 7504-K	43 – 44
 SONSTIGE PRODUKTE	
Spenglerschraube	45 – 46
Wandanschlusschiene	47
Isolierdübel	48
Color-Fassadenschraube	49 – 50
Farbkappen Sechskantschrauben	51 – 52
Trapezblech-Kalotte	53 – 56
EPDM Glockendichtung universell	57 – 58

BEFESTIGUNGSLÖSUNGEN FÜR DEN METALLEICHTBAU

Im Laufe der Jahre haben sich Bauweisen immer weiterentwickelt und zeugen mittlerweile von Innovation und hoher Langlebigkeit, entsprechend werden auch die Ansprüche an die Verbindungen höher – so auch die in der Metalleichtbauweise. Die dazugehörige Befestigungstechnik hilft dabei, die höchsten Anforderungen zu erfüllen und die Funktionalität eines Gebäudes bzw. Bauwerks dauerhaft sicherzustellen. Grundsätzlich bietet das Bauen mit leichtem Metall die Lösung, geringe Ressourcen einzusetzen und vielseitige Anwendungen umzusetzen.





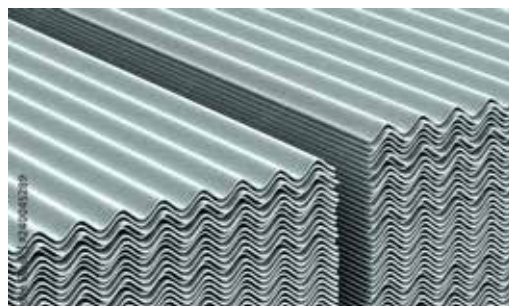









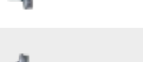
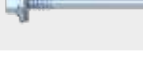

Im Metalleichtbau wird mit industriell hergestellten, großformatigen Bauelementen aus Leichtmetall und leichten Verbundmaterialien gearbeitet. Dazu gehören dünnwandige Bauteile wie Trapezprofile, Kassettenprofile, Sandwichelemente und Faserzement-Wellplatten. Die Gebäudeumhüllung – einschließlich Fassade, Decke und Dach – kann mithilfe dieser Metallprofile realisiert werden. Das Fachgebiet bietet architektonisch vielfältige Möglichkeiten, wie z. B. den Bau von Lagerhallen im Industrie- und Gewerbebau, Sporthallen und Flachbauten wie Kaufhallen.

Das Produktsortiment von Eurotec umfasst für Anwendungsfälle im Bereich des Metalleichtbaus erforderliche mechanische Befestigungsmittel für unterschiedliche Werkstoffe in Form von Dach- und Wandprofilen sowie für die Fixierung von dessen Unterkonstruktion. Unsere ausgewählten Produkte unterstützen Sie dabei, Ihre Montagearbeit einfach und effizient zu gestalten. Unser engagiertes Team steht Ihnen jederzeit beratend zur Seite.





KURZÜBERSICHT

Seite	Schraube / Bohrleistung [mm]	Anwendung UK	Ø d [mm]	Werkstoff	Klemmstärke [mm]	Korrosivitätskategorien
25	BiGHTY BIM / 3 	Stahl auf Stahl	4,8	Bi-Metall	0 – 32	≥ C2
25	BiGHTY BIM / 5 	Stahl auf Stahl	5,5	Bi-Metall	0 – 62	≥ C2
26	BiGHTY BIM / 5 	Stahl auf Stahl	6,3	Bi-Metall	0 – 62	≥ C2
26	BiGHTY BIM / 12 	Stahl auf Stahl	5,5	Bi-Metall	0 – 10	≥ C2
27	BiGHTY ES / 3 	Stahl auf Stahl	4,8	Edelstahl gehärtet	0 – 35	≥ C2
28	BiGHTY ES / 5 	Stahl auf Stahl	5,5	Edelstahl gehärtet	0 – 43	≥ C2
28	BiGHTY ES / 5 	Stahl auf Stahl	6,3	Edelstahl gehärtet	0 – 43	≥ C2
28	BiGHTY ES / 12 	Stahl und Stahl	5,5	Edelstahl gehärtet	0 – 14	≥ C2
27	BiGHTY BIM / 5 	Stahl auf Holz	6,5	Bi-Metall	–	≥ C2
31	SWPS BIM / 5 (Sandwichpaneelschraube) 	Sandwich auf Stahl	5,5/6,3	Bi-Metall	80 – 280	≥ C2
32	SWPS BIM / 12 (Sandwichpaneelschraube) 	Sandwich auf Stahl	5,5/6,3	Bi-Metall	75 – 275	≥ C2
34	BiGHTY DBS BIM / max. 2,4 (Dünnblechschraube) 	Alu auf Alu Stahl auf Stahl Alu auf Stahl	4,5	Bi-Metall	0 – 8	≥ C2
34	BiGHTY DBS BIM / max. 2,4 (Dünnblechschraube) 	Alu auf Alu Stahl auf Stahl Alu auf Stahl	6	Bi-Metall	0 – 20	≥ C2
37	Faserzementschraube 	Faserzement auf Holz	6,5	Stahl, sonderbeschichtet	–	≥ C2
38	Faserzementschraube 	Faserzement auf Holz	6,5	Edelstahl A2	–	≥ C2
40	Spenglerschraube 	Stein Holz Dämmung	4,5	Edelstahl A2	–	≥ C2
42	Isolierdübel 	Dämmung	7	Zinkdruckguss	–	≥ C2
44	Color-Fassadenschraube 	Holz	4,8	Edelstahl A2	–	≥ C2
44	Color-Fassadenschraube 	Holz	5,3	Edelstahl A4	–	≥ C2





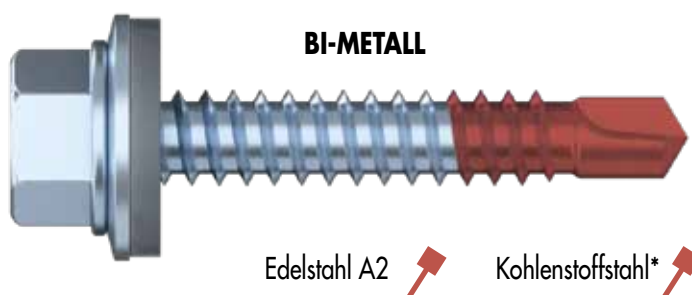

WAS IST BI-METALL?

Die Bohrspitze sowie die Anfangswindungen des Gewindes wurden einer Wärmebehandlung unterzogen, um eine optimale Bohrleistung zu gewährleisten. Hierbei wurden sie aus gehärtetem Kohlenstoffstahl gefertigt. Der übrige Teil der Schraube, einschließlich des Kopfes, besteht aus rostfreiem A2-Stahl, der über eine ausgeprägte Korrosionsbeständigkeit verfügt. Durch eine hochwirksame Reibschweißung werden der gehärtete Kohlenstoffstahl und der rostfreie A2-Stahl zu einer einzigen Komponente verbunden, wodurch der Schraubenkorpus entsteht. Dieser Korpus vereint die besten Eigenschaften beider Stahlsorten.

Die BiGHTY Bi-Metallschraube zeichnet sich durch ihre exzellente Bohrfähigkeit sowie das selbstschneidende Gewinde des gehärteten Kohlenstoffstahls und die Korrosionsbeständigkeit des rostfreien A2-Stahls aus. Um den Kohlenstoffstahlanteil vor Korrosion zu schützen, wurden die Schrauben verzinkt. Dies verleiht ihnen das optische Erscheinungsbild herkömmlicher verzinkter Kohlenstoffstahlschrauben, ohne dass sie sich davon unterscheiden lassen.



PRODUKTÜBERSICHT EUROTEC BiGHTY BOHRSCHRAUBEN

	BiGHTY Bohrschraube Bi-Metall*	BiGHTY Bohrschraube	BiGHTY Bohrschraube Bi-Metall*	BiGHTY Bi-Metall Dünnschraube*
				
				
Material	Edelstahl A2, Spitze: Kohlenstoffstahl	Edelstahl gehärtet, sonderbeschichtet	Edelstahl A2, Spitze: Kohlenstoffstahl	Edelstahl A2, Spitze: Kohlenstoffstahl
Einsatzbereiche	<ul style="list-style-type: none"> Befestigung Stahl an Stahl 	<ul style="list-style-type: none"> Befestigung Stahl an Stahl Befestigung Stahl an Holz 	<ul style="list-style-type: none"> Befestigung Stahl an Holz 	<ul style="list-style-type: none"> Befestigung von Stahlblech an Aluminium Befestigung von Stahlblech an Stahlblech Befestigung von Aluminium an Stahlblech Befestigung von Aluminium an Aluminium
Bohrleistung [mm]	3, 5, 12	3, 5, 12	5	3
Klemmstärke [mm]	1 – 62	2 – 43	170	1 – 20

*Keine rote Spitze, dient nur zur Veranschaulichung

WIE WIRD EINE BI-METALLSCHRAUBE HERGESTELLT?

FERTIGUNGSVERFAHREN

Die spanlose Formung ist die gängigste Art Bi-Metallschrauben herzustellen. Zwei verschiedene Techniken können bei der spanlosen Formung angewendet werden. Die Kaltumformung sowie die Warmumformung. Die grundlegende Formungsart, welche für die Herstellung unserer Bi-Metallschrauben von Eurotec verwendet wird, ist die Kaltumformung. Die Kaltumformung wird auch als Kaltfließpressen bezeichnet.

KALTUMFORMUNG (KALTFLIESSPRESSEN)

Stauchung von Schrauben: Diese ist besonders interessant, da hierbei der Kopf der Schraube entsteht. Was zunächst noch bei der Vorstauchung aussieht wie ein Kegel ohne Spitze, wird später mal ein Sechskantkopf. In den weiteren Schritten der Stauchung entsteht der komplette Kopf. Zur Gewindeherstellung wird das Gewinde gewalzt. Der Schraubenrohling wird durch zwei Walzen gepresst, welche wieder durch Maschinen angetrieben werden. Diese zwei Walzbacken werden auch Flachbacken genannt. Eine der Flachbacken ist fest, die andere beweglich. Durch das Rollen an diesen Backen entsteht das Gewinde.



HERSTELLUNGSSCHRITTE EINER BI-METALL BOHRSPITZE

- 1** Drahtschnitt (Rohling ablängen)
- 2** Vorstauchung (Erste Stauch-Stufe der Kopfgeometrie)
- 3** Fertigstauchung (Zweite Stauch-Stufe der Kopfgeometrie)
- 4** Schweißen (Fusion eines Drahtabschnitts aus Kohlenstoffstahl)



VEREDELUNG

Nach der Schraubenherstellung ist die Schraube noch nicht fertig. Sie muss je nach Anwendung noch veredelt werden. Dies bedeutet, dass der Schraube noch eine Oberflächenbeschichtung fehlt.

Schicht: **SlidingTec**, eine hocheffiziente Gleitschicht

Mit **SlidingTec** bildet sich ein farbloser, glänzender und rutschfester Film auf dem Werkstück. Die hergestellte Gleitschicht entspricht in vollem Umfang den VDA-Richtlinien. Auch für das Verfahren liegt eine KTW-Freigabe vor. Dadurch ist die Beschichtung bei Kontakt mit Trinkwasser unbedenklich.

Eine weitere Eigenschaft des **SlidingTec**-Verfahrens ist die nicht schmierende und nicht öhlende Eigenschaft der Schicht. Beachten Sie auch, dass **SlidingTec** keine negativen Auswirkungen auf Schraubensicherungen jeglicher Art hat. Das **Beschichten mit SlidingTec** ist ein hocheffizientes Verfahren zum Auftragen von polymeren Festschmierstoffen auf Bi-Metallschrauben, die gute Gleiteigenschaften aufweisen müssen.

Darüber hinaus verhindert die **SlidingTec-Beschichtung** wirksam ein Kaltverschweißen der Bauteile bei der Montage.

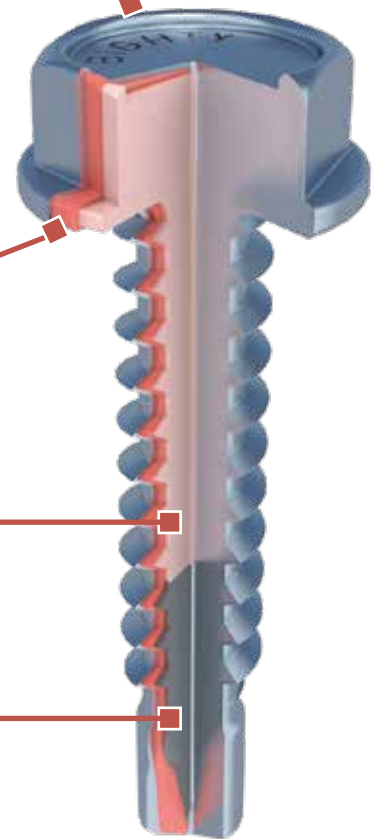

Schicht: Zinküberzug, passiviert (CrVI)-frei nach ISO 4042

Beim Verzinken nach DIN EN ISO 4042 werden die Zink-Ionen durch Anlegen einer Spannung vom Elektrolyten getrennt und es entsteht eine dauerhafte sowie gleichmäßige Schutzbeschichtung im geforderten m μ -Bereich.

Grund: Edelstahl A2 oder A4

A2- und A4-Schrauben aus nichtrostendem Edelstahl bieten hohe Korrosionsbeständigkeit, Zugfestigkeit und Temperaturbeständigkeit. Sie sind ideal für feuchte und aggressive Umgebungen, bieten zuverlässige Verbindungen und eignen sich für vielseitige Anwendungen.

Kohlenstoffstahl

Kohlenstoffstahl, auch bekannt als C-Stahl, beeindruckt durch seine außerordentliche Stabilität und Robustheit. Diese Eigenschaften erleichtern das Verschrauben mit anderen Stahlkomponenten erheblich.

5 Kalibrieren (Entgraten der Schweißstelle)



6 Kneifen (Je nach Vorgabe eine Bohrspitze aufpressen)



7 Gewindewalzen



QUALITÄTSSICHERUNG UND ZERTIFIZIERUNGEN

Unseren Kunden fehlerfreie Produkte und Dienstleistungen zu bieten und eine 100%ige Termintreue zu gewährleisten, ist unser oberstes Ziel. Wir erwarten von jedem unserer Mitarbeiter ein uneingeschränktes Bekenntnis zur Qualität. Die Schulung und Weiterentwicklung des kunden- und qualitätsorientierten Denkens und Handelns steht dabei stets im Vordergrund. Die Einhaltung der gesetzlichen und behördlichen Anforderungen in einem wirtschaftlichen Rahmen unter Förderung eines umweltbewussten Handelns ist eine Verpflichtung für uns.

So sind wir stolz darauf, dass wir nahezu all unsere Produkte im Holz-, Fassaden- und Betonsegment mit einer ETA-Zertifizierung ausweisen können. Es ist selbstverständlich, dass unsere Qualitätssicherung täglich die produzierten Chargen auf Standards wie Zeichnungskonformität, Funktionalität, Optik und der Einhaltung von kundenspezifischen Vorgaben überprüft.

Nur so können wir sicher sein, dass wir unseren Kunden die konstant hohe Qualität liefern, die sie von uns gewohnt sind.

QUALITÄT IST DIE
GRUNDLAGE ALL
UNSERER
AKTIVITÄTEN.

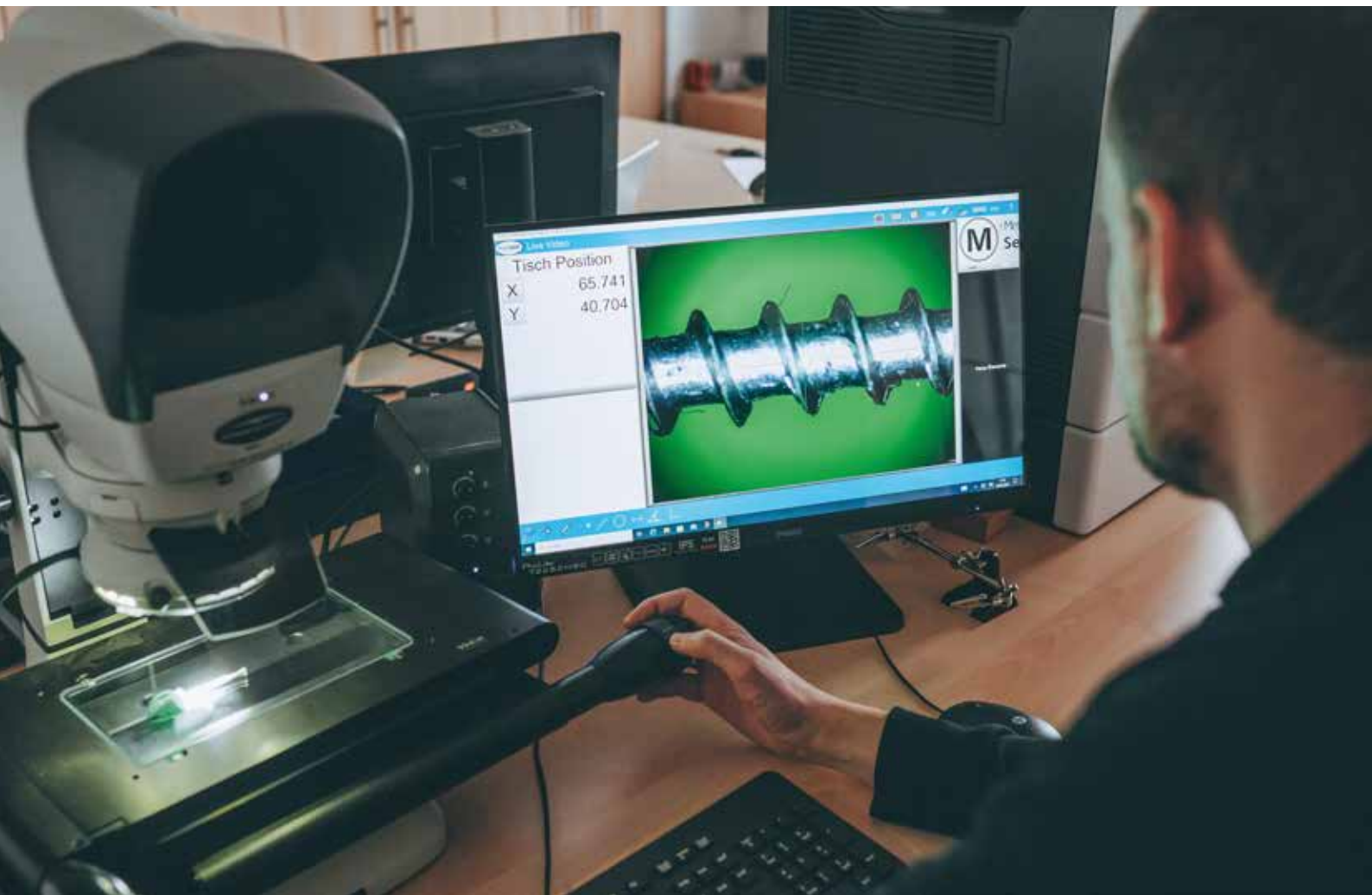



#118P
PENET

Material	Manufacture	Material	Diameter
45#245		AMC 1134	FN
11 11		11	11
11 11		11	11
11 11		11	11

ZERTIFIZIERUNGEN

Die Europäische Technische Bewertung bzw. ETA (engl. European Technical Assessment) ist ein Produktleistungsnachweis, welcher zur CE-Kennzeichnung führt, und die Vermarktung von Produkten im gesamten Europäischen Wirtschaftsraum, der Schweiz sowie der Türkei erlaubt. Oftmals auch auf weltweiter Ebene.

Für jedes Bauprodukt, welches nicht oder nicht vollständig von einer harmonisierten Norm erfasst ist, kann eine ETA beantragt werden. Gegenüber der harmonisierten Norm lässt sich die ETA individuell auf das Produkt zuschneiden. Weiterhin können auch Leistungsmerkmale, die in bestehenden harmonisierten Normen fehlen, in der ETA dokumentiert werden.

Im Gegensatz zu der nationalen Zulassung zeigt sich die größere räumliche Reichweite der ETA als vorteilhafter. Dennoch muss bei einem ETA-Zertifikat immer zwischen der ausgewiesenen Leistung und den nationalen Bauwerksanforderungen abgeglichen werden.

ETA-22/0568

Schrauben für die Befestigung von Metallblechen an Metall- oder Holzunterkonstruktionen. Die Bleche können entweder als Wand- oder Dachverkleidung oder als tragendes Wand- und Dachelement verwendet werden. Der Verwendungszweck umfasst Befestigungsschrauben und Verbindungen für Innen- und Außenanwendungen. Befestigungsschrauben, die für den Einsatz in Außenbereichen mit Korrosion \geq C2 nach der Norm EN ISO 12944-2 vorgesehen sind, werden aus nichtrostendem Stahl hergestellt. Darüber hinaus umfasst der Verwendungszweck Verbindungen mit überwiegend statischer Belastung (z. B. Windlasten, Eigenlasten).



ETA-11/0024

Schrauben für tragende Holzkonstruktionen. Teil- und Vollgewindeschrauben für die Anwendungen Holz-Holz- und Stahl-Holz-Anschlüsse, Befestigung von Aufsparrendämmsystemen, Balkenaufdopplungen, Haupt-/Nebenträger-Anschlüssen, Querzug- und Querdrukverstärkungen etc. in Nadelholz (Schnittholz, KVH, Brettschichtholz, Brettsperrholz (CLT), Furnierschichtholz), Buchen-Furnierschichtholz und diverse andere Holzwerkstoffe.



ETA-21/0318

Schrauben für die Befestigung von flachen, leicht profilierten oder profilierten Sandwichelementen auf Stahlunterkonstruktionen. Das Kernmaterial der Sandwichelemente muss aus Polystyrol (PS) - oder Polyurethan (PUR) - Rippenschäum oder Mineralwolle mit einem Mindestdruckwiderstand des Kernmaterials von 0,04 N/mm² bestehen (entsprechend den Angaben zu den Sandwichelementen z. B. in der CE-Kennzeichnung). Das Sandwichelement kann entweder als Wand- oder Dachverkleidung oder als tragendes Wand- und Dachelement verwendet werden. Der Verwendungszweck umfasst Befestigungsschrauben und Verbindungen für Innen- und Außenanwendungen.



ZULASSUNG ERKLÄRUNG

	<p>Materials</p> <p>Fastener: stainless steel (1.4301) EN10088</p> <p>Washer: stainless steel (1.4301) EN10088</p> <p>Component I: S280GD, S320GD or S350GD - EN 10346</p> <p>Component II: S235 - EN 10025-1 S280GD, S320GD or S350GD - EN 10346</p> <hr/> <p>Drilling capacity $\Sigma t_i \leq 2,00 \text{ mm}$</p> <hr/> <p>Timber substructures for timber substructures no performance determined</p>	<p>Grundmaterial</p> <p>Dichtscheibe</p> <p>Zu befestigendes Bauteil</p> <p>Untergrund Bauteil</p> <p>Bohrleistung in mm</p> <p>Untergrund aus Holz</p>																																																																																																																																																																																																																				
<table border="1"> <thead> <tr> <th>$t_{N,II} =$</th> <th>0,40</th> <th>0,50</th> <th>0,55</th> <th>0,63</th> <th>0,75</th> <th>0,88</th> <th>1,00</th> <th>1,13</th> <th>1,25</th> <th>1,50</th> </tr> </thead> <tbody> <tr> <td rowspan="11">$V_{R,k}$ für $t_{N,I} =$</td> <td>0,40</td> <td>0,64^{a)}</td> <td>0,64^{a)}</td> <td>0,64^{a)}</td> <td>0,64^{a)}</td> <td>0,64^{a)}</td> <td>0,64^{a)}</td> <td>0,64^{a)}</td> <td>0,64^{a)}</td> <td>0,64^{a)}</td> </tr> <tr> <td>0,50</td> <td>0,64^{a)}</td> <td>0,91^{a)}</td> <td>0,91^{a)}</td> <td>0,91^{a)}</td> <td>0,91^{a)}</td> <td>0,91^{a)}</td> <td>0,91^{a)}</td> <td>0,91^{a)}</td> <td>0,91^{a)}</td> </tr> <tr> <td>0,55</td> <td>0,64^{a)}</td> <td>0,91^{a)}</td> <td>1,03^{a)}</td> <td>1,03^{a)}</td> <td>1,03^{a)}</td> <td>1,03^{a)}</td> <td>1,03^{a)}</td> <td>1,03^{a)}</td> <td>1,03^{a)}</td> </tr> <tr> <td>0,63</td> <td>0,64^{a)}</td> <td>0,91^{a)}</td> <td>1,03^{a)}</td> <td>1,22^{a)}</td> <td>1,22^{a)}</td> <td>1,22^{a)}</td> <td>1,22^{a)}</td> <td>1,22^{a)}</td> <td>1,22^{a)}</td> </tr> <tr> <td>0,75</td> <td>0,64^{a)}</td> <td>0,91^{a)}</td> <td>1,03^{a)}</td> <td>1,22^{a)}</td> <td>1,53^{a)}</td> <td>1,53^{a)}</td> <td>1,53^{a)}</td> <td>1,53^{a)}</td> <td>1,53^{a)}</td> </tr> <tr> <td>0,88</td> <td>0,64^{a)}</td> <td>0,91^{a)}</td> <td>1,03^{a)}</td> <td>1,22^{a)}</td> <td>1,53^{a)}</td> <td>2,17^{a)}</td> <td>2,17^{a)}</td> <td>2,17^{a)}</td> <td>---</td> </tr> <tr> <td>1,00</td> <td>0,64^{a)}</td> <td>0,91^{a)}</td> <td>1,03^{a)}</td> <td>1,22^{a)}</td> <td>1,53^{a)}</td> <td>2,17^{a)}</td> <td>2,80^{a)}</td> <td>---</td> <td>---</td> </tr> <tr> <td>1,13</td> <td>0,64^{a)}</td> <td>0,91^{a)}</td> <td>1,03^{a)}</td> <td>1,22^{a)}</td> <td>1,53^{a)}</td> <td>2,17^{a)}</td> <td>---</td> <td>---</td> <td>---</td> </tr> <tr> <td>1,25</td> <td>0,64^{a)}</td> <td>0,91^{a)}</td> <td>1,03^{a)}</td> <td>1,22^{a)}</td> <td>1,53^{a)}</td> <td>---</td> <td>---</td> <td>---</td> <td>---</td> </tr> <tr> <td>1,50</td> <td>0,64^{a)}</td> <td>0,91^{a)}</td> <td>---</td> <td>---</td> <td>---</td> <td>---</td> <td>---</td> <td>---</td> <td>---</td> </tr> <tr> <td rowspan="11">$N_{R,k}$ für $t_{N,I} =$</td> <td>0,40</td> <td>0,45^{a)}</td> <td>0,55^{a)}</td> <td>0,66^{a)}</td> <td>0,82^{a)}</td> <td>1,08^{a)}</td> <td>1,25^{a)}</td> <td>1,25^{a)}</td> <td>1,25^{a)}</td> <td>1,25^{a)}</td> </tr> <tr> <td>0,50</td> <td>0,45^{a)}</td> <td>0,55^{a)}</td> <td>0,66^{a)}</td> <td>0,82^{a)}</td> <td>1,08^{a)}</td> <td>1,36^{a)}</td> <td>1,64^{a)}</td> <td>1,70^{a)}</td> <td>1,70^{a)}</td> </tr> <tr> <td>0,55</td> <td>0,45^{a)}</td> <td>0,55^{a)}</td> <td>0,66^{a)}</td> <td>0,82^{a)}</td> <td>1,08^{a)}</td> <td>1,36^{a)}</td> <td>1,64^{a)}</td> <td>1,92</td> <td>1,92^{a)}</td> </tr> <tr> <td>0,63</td> <td>0,45^{a)}</td> <td>0,55^{a)}</td> <td>0,66^{a)}</td> <td>0,82^{a)}</td> <td>1,08^{a)}</td> <td>1,36^{a)}</td> <td>1,64^{a)}</td> <td>1,96</td> <td>2,24</td> </tr> <tr> <td>0,75</td> <td>0,45^{a)}</td> <td>0,55^{a)}</td> <td>0,66^{a)}</td> <td>0,82^{a)}</td> <td>1,08^{a)}</td> <td>1,36^{a)}</td> <td>1,64^{a)}</td> <td>1,96</td> <td>2,27</td> </tr> <tr> <td>0,88</td> <td>0,45^{a)}</td> <td>0,55^{a)}</td> <td>0,66^{a)}</td> <td>0,82^{a)}</td> <td>1,08^{a)}</td> <td>1,36^{a)}</td> <td>1,64^{a)}</td> <td>1,96</td> <td>---</td> </tr> <tr> <td>1,00</td> <td>0,45^{a)}</td> <td>0,55^{a)}</td> <td>0,66^{a)}</td> <td>0,82^{a)}</td> <td>1,08^{a)}</td> <td>1,36^{a)}</td> <td>1,64^{a)}</td> <td>---</td> <td>---</td> </tr> <tr> <td>1,13</td> <td>0,45^{a)}</td> <td>0,55^{a)}</td> <td>0,66^{a)}</td> <td>0,82^{a)}</td> <td>1,08^{a)}</td> <td>1,36^{a)}</td> <td>---</td> <td>---</td> <td>---</td> </tr> <tr> <td>1,25</td> <td>0,45^{a)}</td> <td>0,55^{a)}</td> <td>0,66^{a)}</td> <td>0,82^{a)}</td> <td>1,08^{a)}</td> <td>---</td> <td>---</td> <td>---</td> <td>---</td> </tr> <tr> <td>1,50</td> <td>0,45^{a)}</td> <td>0,55^{a)}</td> <td>---</td> <td>---</td> <td>---</td> <td>---</td> <td>---</td> <td>---</td> <td>---</td> </tr> </tbody> </table>	$t_{N,II} =$	0,40	0,50	0,55	0,63	0,75	0,88	1,00	1,13	1,25	1,50	$V_{R,k}$ für $t_{N,I} =$	0,40	0,64 ^{a)}	0,64 ^{a)}	0,64 ^{a)}	0,64 ^{a)}	0,64 ^{a)}	0,64 ^{a)}	0,64 ^{a)}	0,64 ^{a)}	0,64 ^{a)}	0,50	0,64 ^{a)}	0,91 ^{a)}	0,91 ^{a)}	0,91 ^{a)}	0,91 ^{a)}	0,91 ^{a)}	0,91 ^{a)}	0,91 ^{a)}	0,91 ^{a)}	0,55	0,64 ^{a)}	0,91 ^{a)}	1,03 ^{a)}	1,03 ^{a)}	1,03 ^{a)}	1,03 ^{a)}	1,03 ^{a)}	1,03 ^{a)}	1,03 ^{a)}	0,63	0,64 ^{a)}	0,91 ^{a)}	1,03 ^{a)}	1,22 ^{a)}	1,22 ^{a)}	1,22 ^{a)}	1,22 ^{a)}	1,22 ^{a)}	1,22 ^{a)}	0,75	0,64 ^{a)}	0,91 ^{a)}	1,03 ^{a)}	1,22 ^{a)}	1,53 ^{a)}	1,53 ^{a)}	1,53 ^{a)}	1,53 ^{a)}	1,53 ^{a)}	0,88	0,64 ^{a)}	0,91 ^{a)}	1,03 ^{a)}	1,22 ^{a)}	1,53 ^{a)}	2,17 ^{a)}	2,17 ^{a)}	2,17 ^{a)}	---	1,00	0,64 ^{a)}	0,91 ^{a)}	1,03 ^{a)}	1,22 ^{a)}	1,53 ^{a)}	2,17 ^{a)}	2,80 ^{a)}	---	---	1,13	0,64 ^{a)}	0,91 ^{a)}	1,03 ^{a)}	1,22 ^{a)}	1,53 ^{a)}	2,17 ^{a)}	---	---	---	1,25	0,64 ^{a)}	0,91 ^{a)}	1,03 ^{a)}	1,22 ^{a)}	1,53 ^{a)}	---	---	---	---	1,50	0,64 ^{a)}	0,91 ^{a)}	---	---	---	---	---	---	---	$N_{R,k}$ für $t_{N,I} =$	0,40	0,45 ^{a)}	0,55 ^{a)}	0,66 ^{a)}	0,82 ^{a)}	1,08 ^{a)}	1,25 ^{a)}	1,25 ^{a)}	1,25 ^{a)}	1,25 ^{a)}	0,50	0,45 ^{a)}	0,55 ^{a)}	0,66 ^{a)}	0,82 ^{a)}	1,08 ^{a)}	1,36 ^{a)}	1,64 ^{a)}	1,70 ^{a)}	1,70 ^{a)}	0,55	0,45 ^{a)}	0,55 ^{a)}	0,66 ^{a)}	0,82 ^{a)}	1,08 ^{a)}	1,36 ^{a)}	1,64 ^{a)}	1,92	1,92 ^{a)}	0,63	0,45 ^{a)}	0,55 ^{a)}	0,66 ^{a)}	0,82 ^{a)}	1,08 ^{a)}	1,36 ^{a)}	1,64 ^{a)}	1,96	2,24	0,75	0,45 ^{a)}	0,55 ^{a)}	0,66 ^{a)}	0,82 ^{a)}	1,08 ^{a)}	1,36 ^{a)}	1,64 ^{a)}	1,96	2,27	0,88	0,45 ^{a)}	0,55 ^{a)}	0,66 ^{a)}	0,82 ^{a)}	1,08 ^{a)}	1,36 ^{a)}	1,64 ^{a)}	1,96	---	1,00	0,45 ^{a)}	0,55 ^{a)}	0,66 ^{a)}	0,82 ^{a)}	1,08 ^{a)}	1,36 ^{a)}	1,64 ^{a)}	---	---	1,13	0,45 ^{a)}	0,55 ^{a)}	0,66 ^{a)}	0,82 ^{a)}	1,08 ^{a)}	1,36 ^{a)}	---	---	---	1,25	0,45 ^{a)}	0,55 ^{a)}	0,66 ^{a)}	0,82 ^{a)}	1,08 ^{a)}	---	---	---	---	1,50	0,45 ^{a)}	0,55 ^{a)}	---	---	---	---	---	---	---	<p>Beanspruchung der Kraft in Querrichtung Bauteil I = Materialstärke 0,75 mm Bauteil II = Materialstärke 0,88 mm = 1,53 char. Beanspruchbarkeit in kN (1kN = 100 Kg)</p> <p>Beanspruchung der Kraft auf Auszug Bauteil I = Materialstärke 0,40 mm Bauteil II = Materialstärke 0,88 mm = 1,25 char. Beanspruchung in kN (1kN = 100 Kg)</p>
$t_{N,II} =$	0,40	0,50	0,55	0,63	0,75	0,88	1,00	1,13	1,25	1,50																																																																																																																																																																																																												
$V_{R,k}$ für $t_{N,I} =$	0,40	0,64 ^{a)}	0,64 ^{a)}	0,64 ^{a)}	0,64 ^{a)}	0,64 ^{a)}	0,64 ^{a)}	0,64 ^{a)}	0,64 ^{a)}	0,64 ^{a)}																																																																																																																																																																																																												
	0,50	0,64 ^{a)}	0,91 ^{a)}	0,91 ^{a)}	0,91 ^{a)}	0,91 ^{a)}	0,91 ^{a)}	0,91 ^{a)}	0,91 ^{a)}	0,91 ^{a)}																																																																																																																																																																																																												
	0,55	0,64 ^{a)}	0,91 ^{a)}	1,03 ^{a)}	1,03 ^{a)}	1,03 ^{a)}	1,03 ^{a)}	1,03 ^{a)}	1,03 ^{a)}	1,03 ^{a)}																																																																																																																																																																																																												
	0,63	0,64 ^{a)}	0,91 ^{a)}	1,03 ^{a)}	1,22 ^{a)}	1,22 ^{a)}	1,22 ^{a)}	1,22 ^{a)}	1,22 ^{a)}	1,22 ^{a)}																																																																																																																																																																																																												
	0,75	0,64 ^{a)}	0,91 ^{a)}	1,03 ^{a)}	1,22 ^{a)}	1,53 ^{a)}	1,53 ^{a)}	1,53 ^{a)}	1,53 ^{a)}	1,53 ^{a)}																																																																																																																																																																																																												
	0,88	0,64 ^{a)}	0,91 ^{a)}	1,03 ^{a)}	1,22 ^{a)}	1,53 ^{a)}	2,17 ^{a)}	2,17 ^{a)}	2,17 ^{a)}	---																																																																																																																																																																																																												
	1,00	0,64 ^{a)}	0,91 ^{a)}	1,03 ^{a)}	1,22 ^{a)}	1,53 ^{a)}	2,17 ^{a)}	2,80 ^{a)}	---	---																																																																																																																																																																																																												
	1,13	0,64 ^{a)}	0,91 ^{a)}	1,03 ^{a)}	1,22 ^{a)}	1,53 ^{a)}	2,17 ^{a)}	---	---	---																																																																																																																																																																																																												
	1,25	0,64 ^{a)}	0,91 ^{a)}	1,03 ^{a)}	1,22 ^{a)}	1,53 ^{a)}	---	---	---	---																																																																																																																																																																																																												
	1,50	0,64 ^{a)}	0,91 ^{a)}	---	---	---	---	---	---	---																																																																																																																																																																																																												
	$N_{R,k}$ für $t_{N,I} =$	0,40	0,45 ^{a)}	0,55 ^{a)}	0,66 ^{a)}	0,82 ^{a)}	1,08 ^{a)}	1,25 ^{a)}	1,25 ^{a)}	1,25 ^{a)}	1,25 ^{a)}																																																																																																																																																																																																											
0,50		0,45 ^{a)}	0,55 ^{a)}	0,66 ^{a)}	0,82 ^{a)}	1,08 ^{a)}	1,36 ^{a)}	1,64 ^{a)}	1,70 ^{a)}	1,70 ^{a)}																																																																																																																																																																																																												
0,55		0,45 ^{a)}	0,55 ^{a)}	0,66 ^{a)}	0,82 ^{a)}	1,08 ^{a)}	1,36 ^{a)}	1,64 ^{a)}	1,92	1,92 ^{a)}																																																																																																																																																																																																												
0,63		0,45 ^{a)}	0,55 ^{a)}	0,66 ^{a)}	0,82 ^{a)}	1,08 ^{a)}	1,36 ^{a)}	1,64 ^{a)}	1,96	2,24																																																																																																																																																																																																												
0,75		0,45 ^{a)}	0,55 ^{a)}	0,66 ^{a)}	0,82 ^{a)}	1,08 ^{a)}	1,36 ^{a)}	1,64 ^{a)}	1,96	2,27																																																																																																																																																																																																												
0,88		0,45 ^{a)}	0,55 ^{a)}	0,66 ^{a)}	0,82 ^{a)}	1,08 ^{a)}	1,36 ^{a)}	1,64 ^{a)}	1,96	---																																																																																																																																																																																																												
1,00		0,45 ^{a)}	0,55 ^{a)}	0,66 ^{a)}	0,82 ^{a)}	1,08 ^{a)}	1,36 ^{a)}	1,64 ^{a)}	---	---																																																																																																																																																																																																												
1,13		0,45 ^{a)}	0,55 ^{a)}	0,66 ^{a)}	0,82 ^{a)}	1,08 ^{a)}	1,36 ^{a)}	---	---	---																																																																																																																																																																																																												
1,25		0,45 ^{a)}	0,55 ^{a)}	0,66 ^{a)}	0,82 ^{a)}	1,08 ^{a)}	---	---	---	---																																																																																																																																																																																																												
1,50		0,45 ^{a)}	0,55 ^{a)}	---	---	---	---	---	---	---																																																																																																																																																																																																												
<p>If both components I and II are made of S320GD or S350GD, the values marked with ^{a)} may be increased by 8,3%.</p>		<p>Anmerkungen</p>																																																																																																																																																																																																																				
<p>self drilling screw</p> <hr/> <p>BIGHTY BIM DSS 4,8 x L, reduced drill bit with hexagon head or round head with Torx® drive system and seal washer $\geq \varnothing 14 \text{ mm}$</p>	<p>Annex 4</p> <p>Name und Durchmesser der Schraube</p>																																																																																																																																																																																																																					

KORROSIONSSCHUTZ? – WAS BEDEUTET DAS?

Die Auswahl der mechanischen Befestigung unterliegt der jeweiligen Korrosionsbeanspruchung vor Ort im verbauten Zustand. Die verschiedenen Beanspruchungen werden in Korrosivitätskategorien C1 – C5M unterteilt (Tabelle 1).

Tabelle 1: Korrosivitätskategorien

Beispiel	Klasse	Bedingung
Beheizte Gebäudebereiche	C1	unbedeutend
Ländliche Gebiete, unbeheizte Bauwerke	C2	gering
Städtische und industrielle Gebiete	C3	mäßig
Industrie- und Küstenregionen	C4	stark
Industriebereiche mit erhöhtem Schadstoffaufkommen	C5I	sehr stark (Industrie)
Küstenumgebung und Offshore-Gebiete	C5M	sehr stark (Meer)

Durch die Anwendung der galvanischen Verzinkung oder der Zink-Aluminium-Lamellenbeschichtung wird sowohl die Bohrspitze als auch der untere Teil des Gewindes effektiv vor Korrosion geschützt. Sowohl eine galvanische Verzinkung als auch die Gleitschichten dienen darüber hinaus als Funktionsschicht zur Verbesserung der Montagebedingungen.

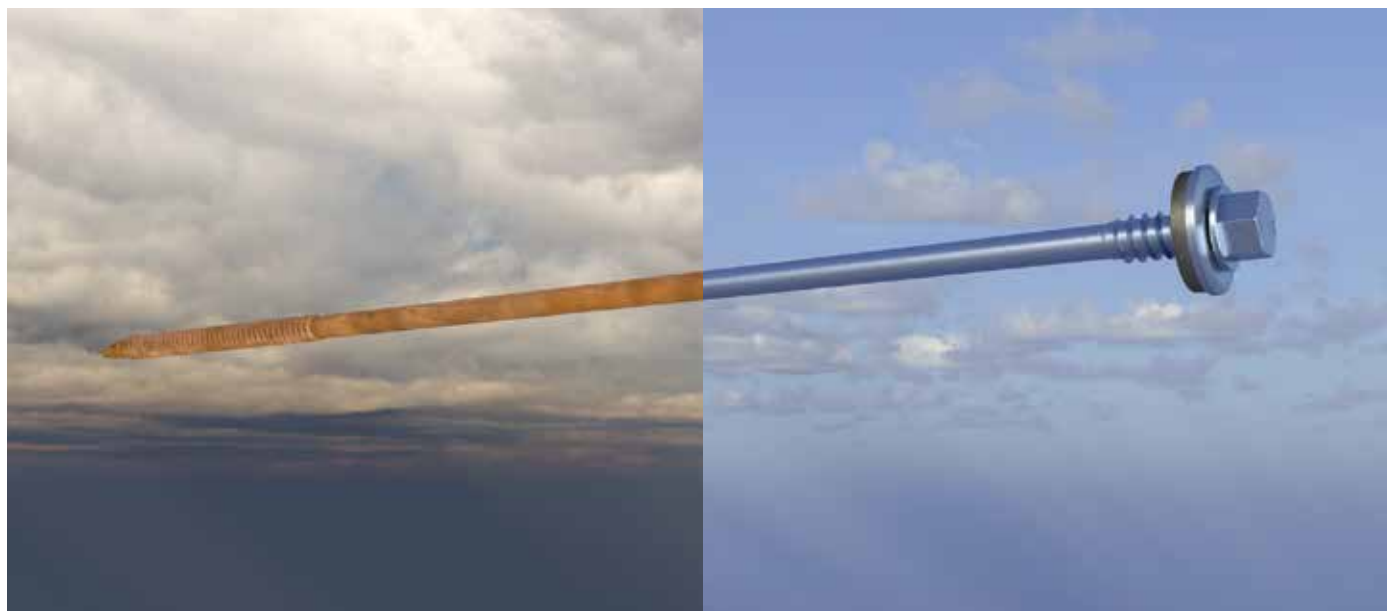

Links: ohne Korrosionsschutz, rechts: mit Korrosionsschutz

SALZSPRÜHNEBELTEST IM VERGLEICH NACH DIN EN ISO 9227

Mittels eines Salzsprühnebeltests gemäß der Norm DIN EN ISO 9227 kann grundsätzlich die Korrosionsbeständigkeit eines Werkstoffs oder einer darauf befindlichen Korrosionsschutzbeschichtung bestimmt werden. Falls die gewählte Beschichtung nicht mehr ausreichend schützt, erzeugt beschichteter Stahl nach einem Korrosionsangriff Eisenoxide, auch als Rotrost bekannt. Der Test wird in einem geschlossenen Raum mit entsprechender Temperatur und einer dauerhaften, schwach salzhaltigen Kochsalzlösung mit kontrolliertem pH-Wert durchgeführt.

Diese Lösung bildet einen feinen Nebel, der sich auf den zu prüfenden Schrauben absetzt und sie mit einem korrosiv wirkenden Salzwasserfilm überzieht.

Die Testdauer hängt von der erwarteten Korrosionsbeständigkeit des Materials ab. Nach Abschluss des Salzsprühnebeltests werden die Schrauben mit entionisiertem Wasser gespült, um lose anhaftende Korrosionsrückstände zu entfernen. Anschließend wird unter Verwendung elektrischer sowie mikroskopischer Verfahren der Korrosionsangriff auf das geprüfte Material beurteilt und dokumentiert.

Die Korrosionsbeständigkeit einer mit Korrosionsschutz versehenen Schraube wird anhand der Teststunden bewertet. Wenn die zu prüfenden Schrauben den angesetzten Test überstehen, ohne dass das Grundmetall korrodiert bzw. Rotrost visuell sichtbar wird, kann diese je nach überstandener Stundenanzahl in die Korrosivitätskategorie entsprechend unterteilt werden.

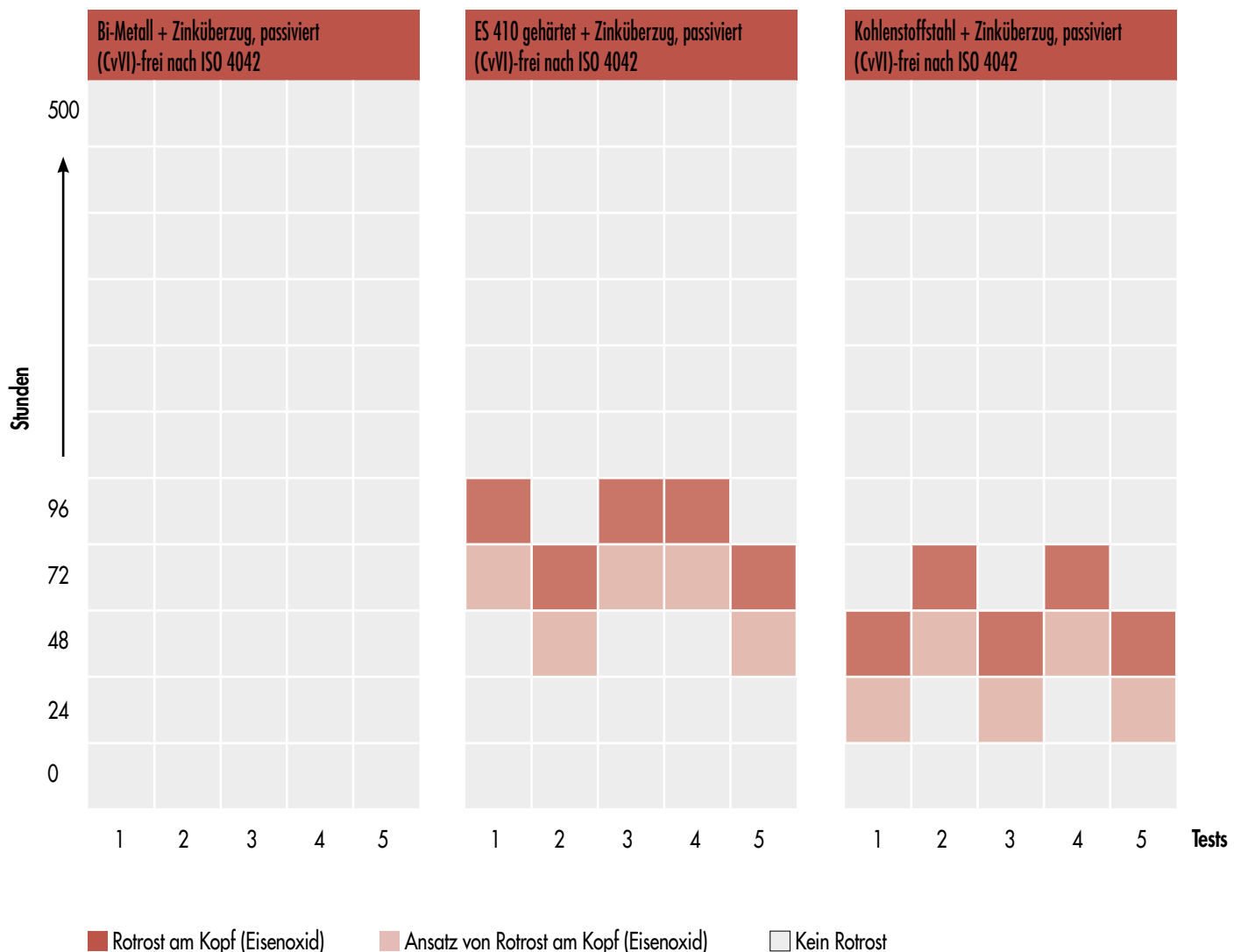

MONTAGEHINWEIS FÜR DICHTSCHEIBEN

Die Verwendung von Schrauben mit exponierten Dichtscheiben gemäß den Vorgaben der allgemeinen bauaufsichtlichen Zulassung erfordert einen Elektroschrauber mit einem korrekt eingestellten Tiefenanschlag. Schlagschrauber sollten vermieden werden.

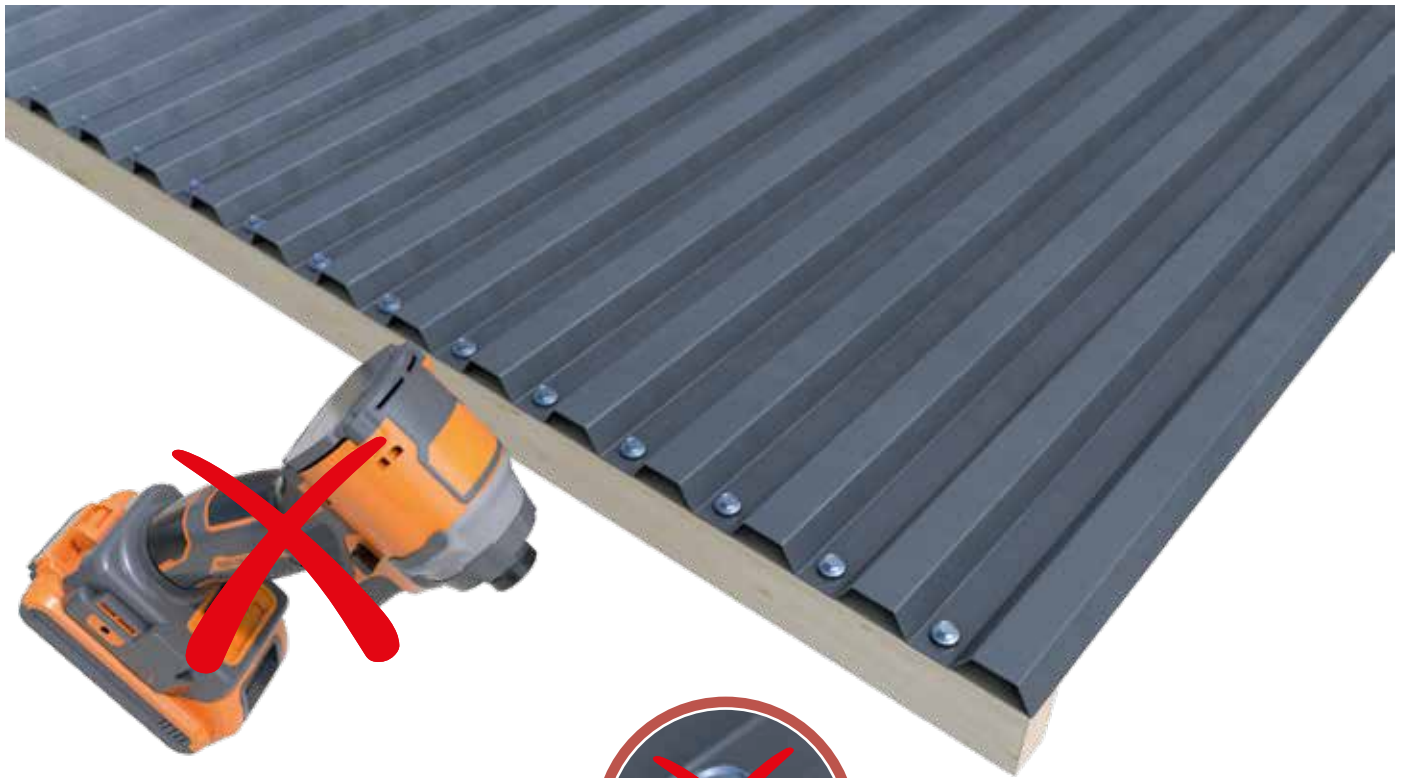

Keinen Schlagschrauber verwenden.



Gequetschte EPDM-Dichtung bei Verwendung eines Schlagschraubers

Um sicherzustellen, dass eine stabile Verbindung hergestellt wird und diese gegebenenfalls auch regensicher ist, sollten die Schrauben im rechten Winkel zur Oberfläche des Bauteils eingedreht werden.

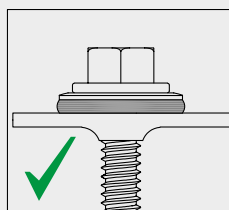

Korrekt.

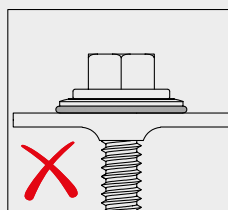

Zu tief eingeschraubt.

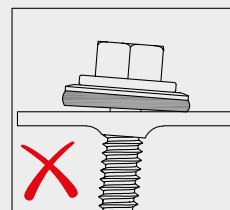

Schräg eingeschraubt.

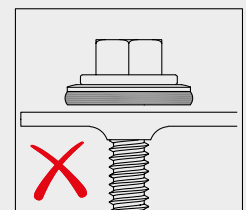

Keinen Abstand zwischen Untergrund und Dichtscheibe lassen.

EMPFEHLUNG DICHTSCHEIBENDURCHMESSER

Die Befestigung im Obergurt erfolgt mittels Schraube und einer Dichtscheibe $\varnothing \geq 19$ mm.

Alternativ in Kombination mit einer Kalotte kann eine Dichtscheibe $\varnothing 16$ mm verwendet werden.

Im Untergurt dürfen Schrauben mit Dichtscheibe $\varnothing \geq 19$ mm nur bei Stahlunterkonstruktion verwendet werden.

ANWENDUNG DACH

- $\geq \varnothing 16$ mm für die Befestigung im Obergurt mit Kalotte
- $\geq \varnothing 19$ mm für die Befestigung im Obergurt ohne Kalotte
- $\geq \varnothing 19$ mm für die Befestigung im wasserführenden Untergurt (an Stahl oder Stahlunterkonstruktion)

ANWENDUNG FASSADE

- $\geq \varnothing 16$ mm für die Befestigung von Profilen
- Je nach Profilgeometrie, passende Dichtscheibe für Wellprofile wählen

Befestigung im Obergurt mit Kalotte

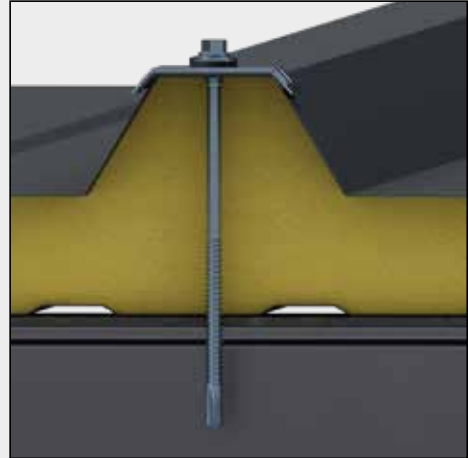

Befestigung im Obergurt ohne Kalotte

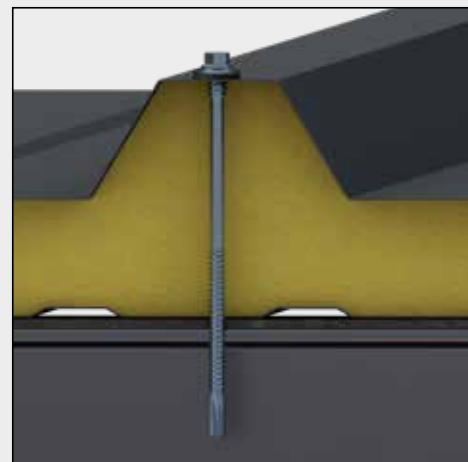

Befestigung im Untergurt



DIE KLEMMSTÄRKE IM METALLEICHTBAU

Der Klemmbereich bezeichnet den Bereich, in dem das Bauteil an einer Unterkonstruktion (Holz, Stahl oder Aluminium) befestigt wird, und hängt von der Stärke des Bauteils ab.

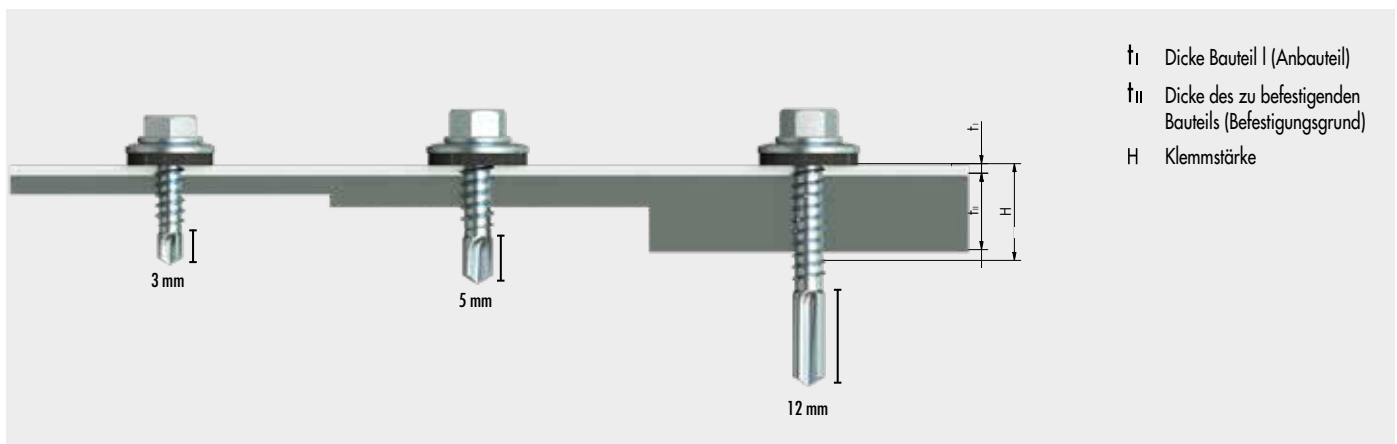
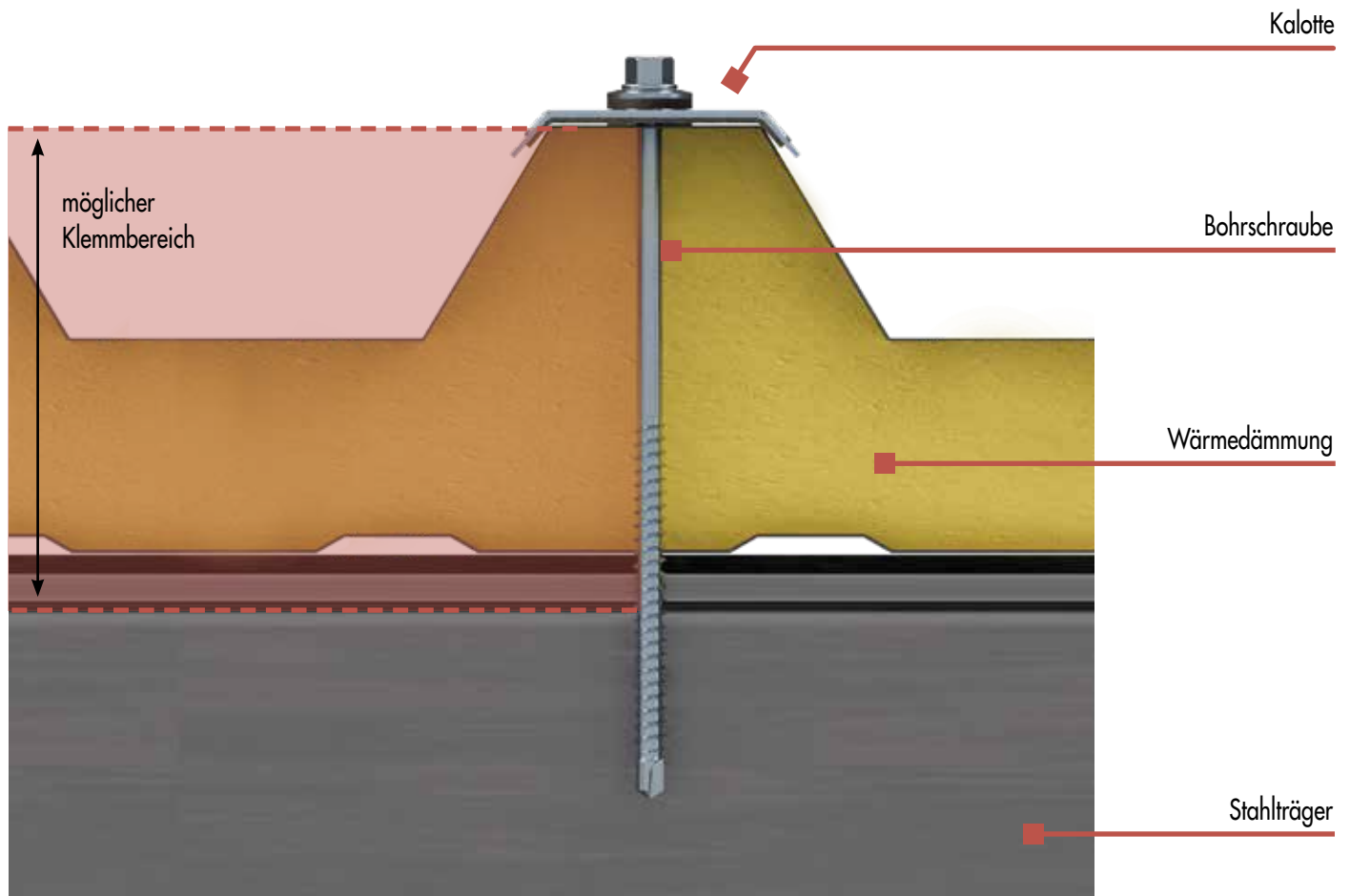

AUFBAU KASSETTENPROFIL

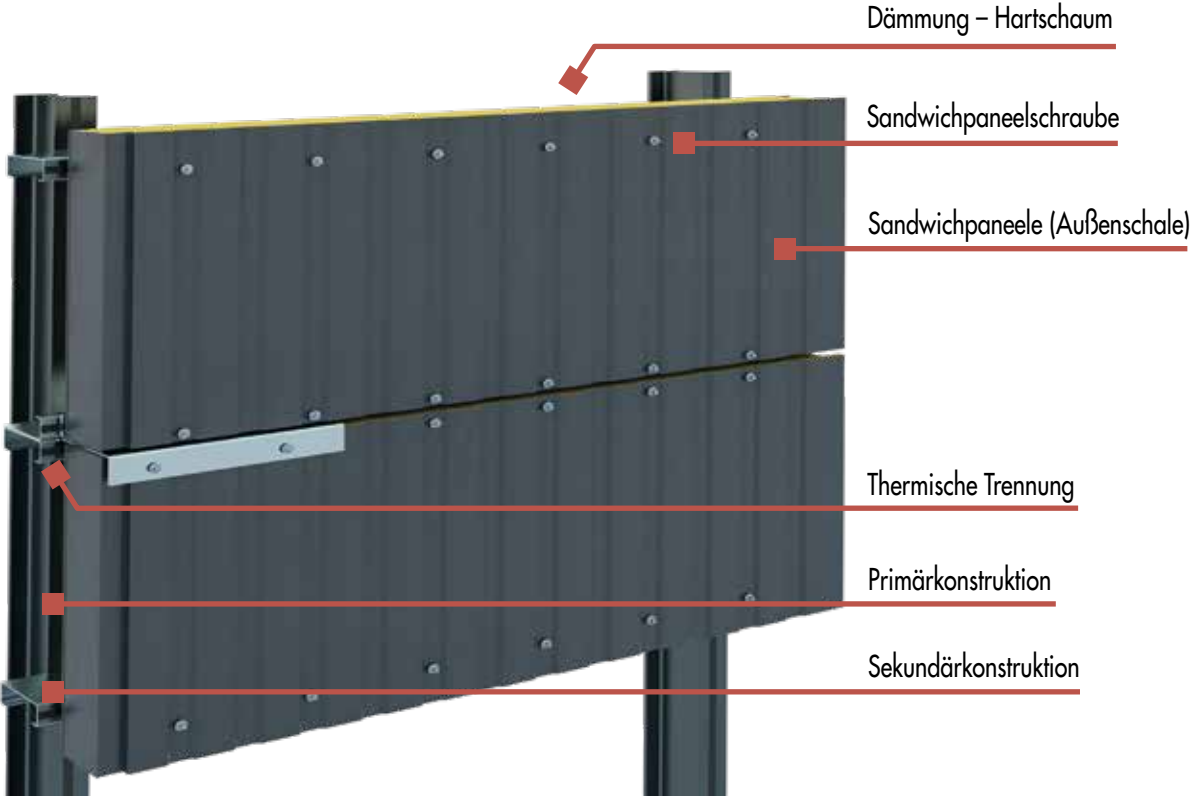
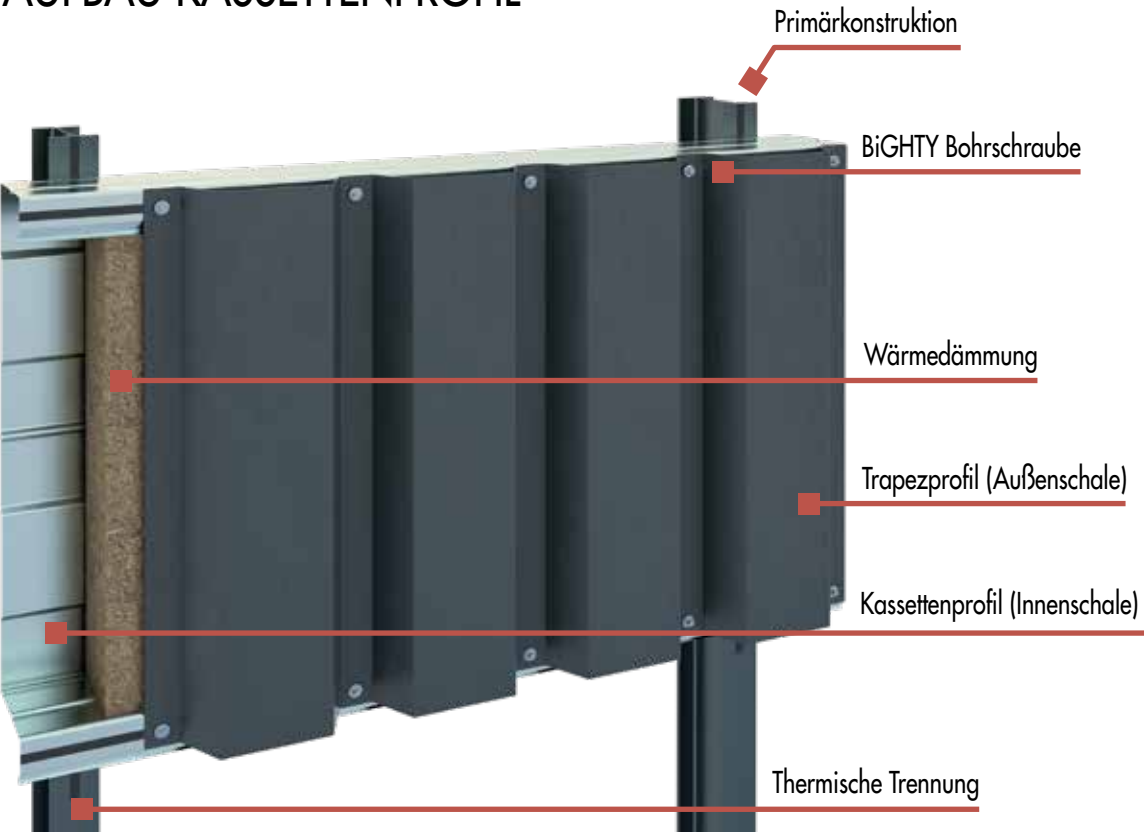

MÖGLICHE ANWENDUNGSFÄLLE: DECKE

EINFACHES PROFILDACH

Ein klassisches, ungedämmtes Profildach in Trapez oder Wellformat aus Metall wird mittels einer Direktbefestigung auf einer Pfettenkonstruktion ausgeführt. Die Einsatzbereiche sind vielfältig z. B. bei Unterstände, Carports oder Überstände.

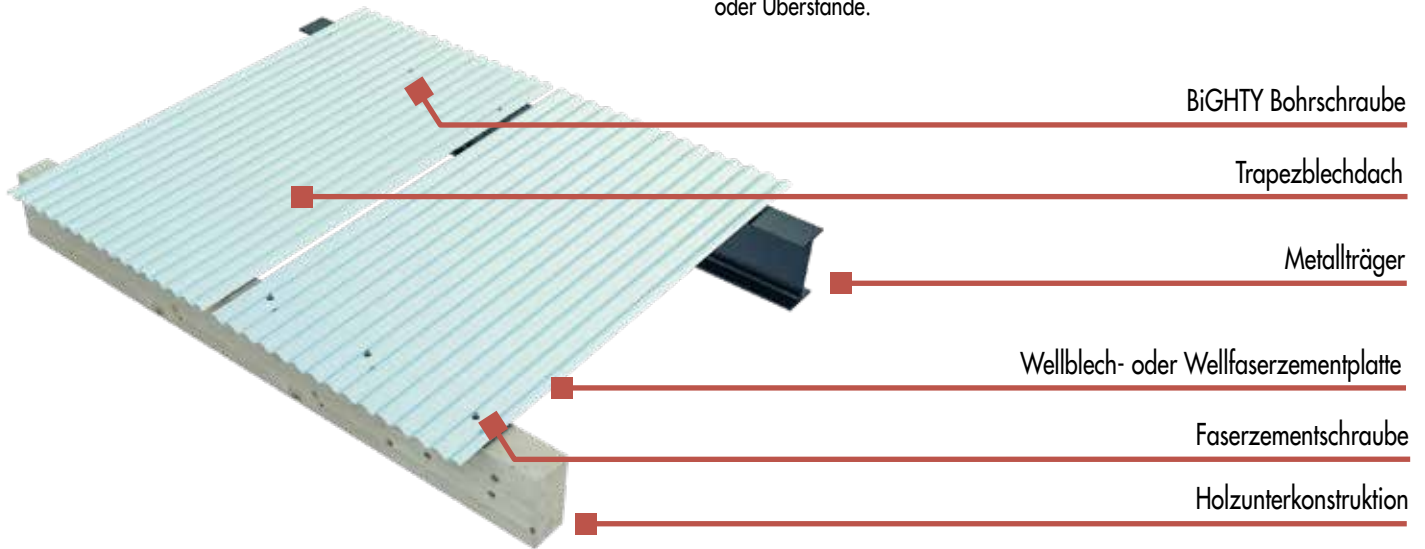

SANDWICHDACHELEMENT

Das Element besteht aus einer Unter- und Oberschicht aus Metall, welche zusätzlich im Verbund eine Dämmschicht aus Polyurethanschaum besitzt. Eine direkte stabförmige Verbindung sichert auf Dauer die ständige Belastung sowie Einflüsse von außen wie Wind, Regen, Schnee ect. Sandwichelemente werden für Gebäude, die allgemein beheizt genutzt werden, eingesetzt. Ebenso finden sie in der Industrie oder im privaten Bereich Anwendung.



MÖGLICHE ANWENDUNGSFÄLLE: WAND

EINSCHALIGE PROFILWAND

Die Trapez- oder Wellprofile aus Metall werden mittels stiftförmigen Verbindungsmittel horizontal in eine Pfosten-Riegel-Konstruktion befestigt. Die Einsatzbereiche sind vielfältig z. B. bei Unterstände, Carports oder Überstände.

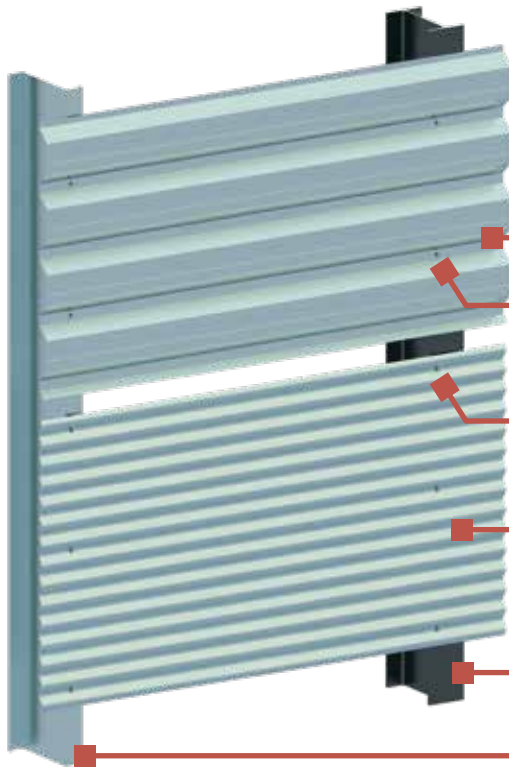

Trapezblech

BiGHTY Bohrschraube

BiGHTY Bohrschraube Dichtscheibe Ø 14 mm

Wellblech

T-Träger

Z- oder C-Profil

SANDWICHELEMENT AUF WANDKONSTRUKTION

Die Elemente bestehen aus zwei Metallschichten, welche im Verbund eine Dämmschicht aus Polyurethanschaum besitzen.

Eine direkte stabförmige Verbindung sichert auf Dauer die ständige Belastung sowie Einflüsse von außen wie Wind, Regen, Schnee etc.

Wird häufig in großindustriellen Bereichen eingesetzt, da Eigengewicht zur Tragfähigkeit ideal gegenüberstehen.

Allgemein für alle Gebäude die Beheizt genutzt werden.

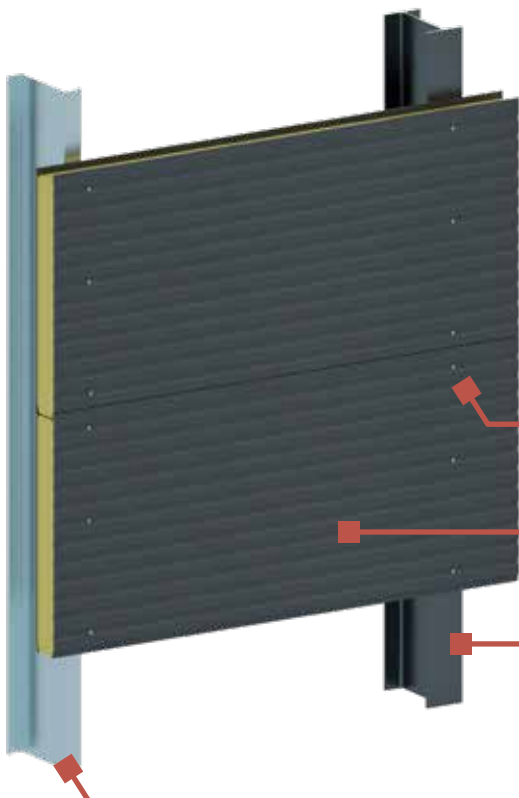

Sandwichpaneelschraube

Sandwichpaneелеlement

T-Träger

Z- oder C-Profil

INDIVIDUELLE FARBWahl FÜR IHRE SCHRAUBE



Auf Anfrage können die Schraubenköpfe in RAL-Farben eingefärbt werden

Die Kopflackierung von Schrauben bietet weit mehr als nur eine optische Aufwertung. Neben der Möglichkeit, Ihr Projekt individuell anzupassen und zu gestalten, bieten eingefärbte Schraubenköpfe auch praktische Vorteile. Durch die präzise Einfärbung nach Ihren Wünschen versinken die Schrauben unauffällig in der Konstruktion, sodass ein harmonisches Gesamtbild entsteht.

SCHRAUBEN IN IHRER WUNSCHFARBE

Die Farbauswahl ist dabei ganz Ihnen überlassen. Ob Sie auffällige Akzente setzen möchten oder eine subtile Farbgebung bevorzugen – unsere Schrauben können Ihren individuellen Vorstellungen entsprechen. Durch die Verwendung von RAL-Farben können Sie aus einer breiten Palette wählen und die Farbe exakt an Ihr Vorhaben anpassen.

WIRKSAMER KORROSIONSSCHUTZ

Darüber hinaus bieten eingefärbte Schraubenköpfe einen zusätzlichen Korrosionsschutz. Die Lackierung schützt die Schrauben vor Feuchtigkeit und anderen Umwelteinflüssen. Dies erhöht die Lebensdauer der Schrauben und trägt zur Stabilität und Zuverlässigkeit Ihrer Konstruktionen bei.

Verleihen Sie Ihren Projekten den letzten Schliff und lassen Sie sie mit unseren vielfältigen Farboptionen erstrahlen.



HERSTELLUNGSSCHRITTE DER KOLORATION EINES SCHRAUBENKOPFES

1 Einhängen der Schrauben in ein Lochgitter



2 Lackierung der Schraubenköpfe



3 Trocknung im Ofen



4 Fertig





BIGHTY BOHRSCHRAUBE

Die Bohrschraube für Stahl-Stahl- und Holz-Stahl-Anschlüsse



Die BiGHTY Bohrschraube stellt eine **zeitsparende Alternative** zu herkömmlichen gewindefurchenden Blechschrauben dar. Sie **bohrt** sich ihr **Kernloch** **sowie das Gegengewinde im Bauteil selbst** und sorgt für ein **schnelles Anbohren**. Dank der speziell ausgebildeten Bohrspitze wird außerdem ein **Abwandern** der Schraube **verhindert**. Die BiGHTY-Bohrschraube kann mit einem marktüblichen Schraubenschlüssel oder einer „Nuss“ eingeschraubt werden. Die BiGHTY Bi-Metall vereint die **hohe Korrosionsbeständigkeit eines Edelstahls A2** mit den **hervorragenden mechanischen Eigenschaften eines Kohlenstoffstahls**.

Die BiGHTY Bohrschraube von Eurotec ist eine vielseitig einsetzbare Sechskantschraube und mit einer Bohrleistung von 3, 5 und 12 mm erhältlich.

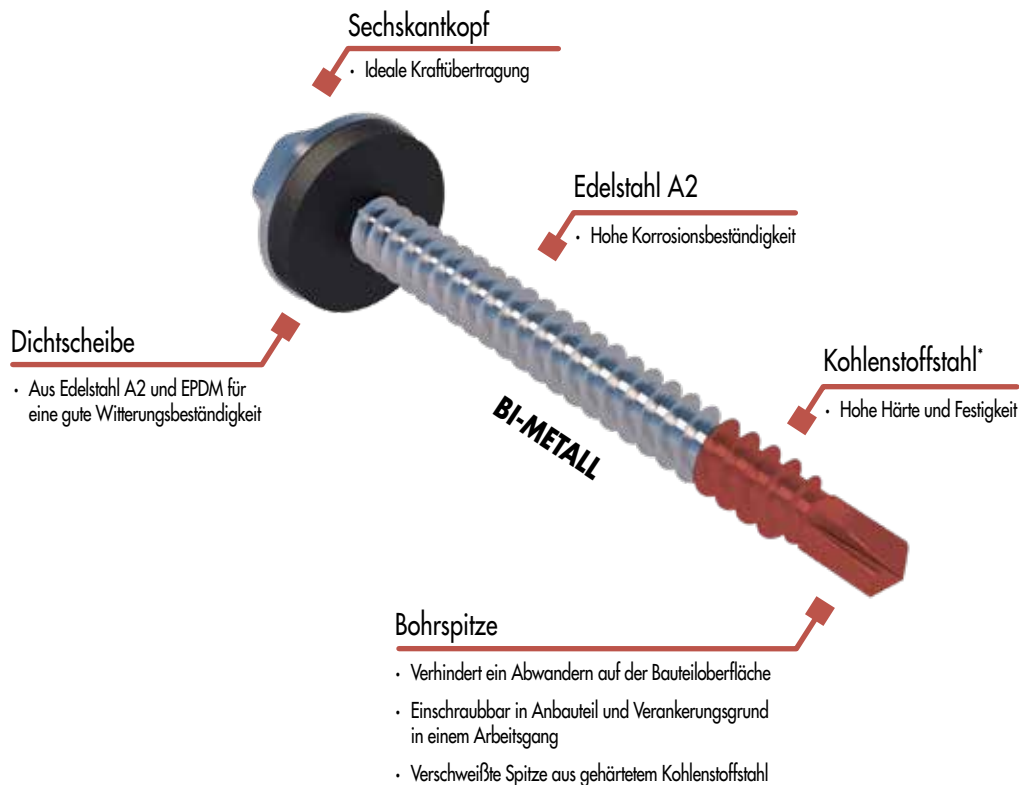

*Keine rote Spitze, dient nur zur Veranschaulichung

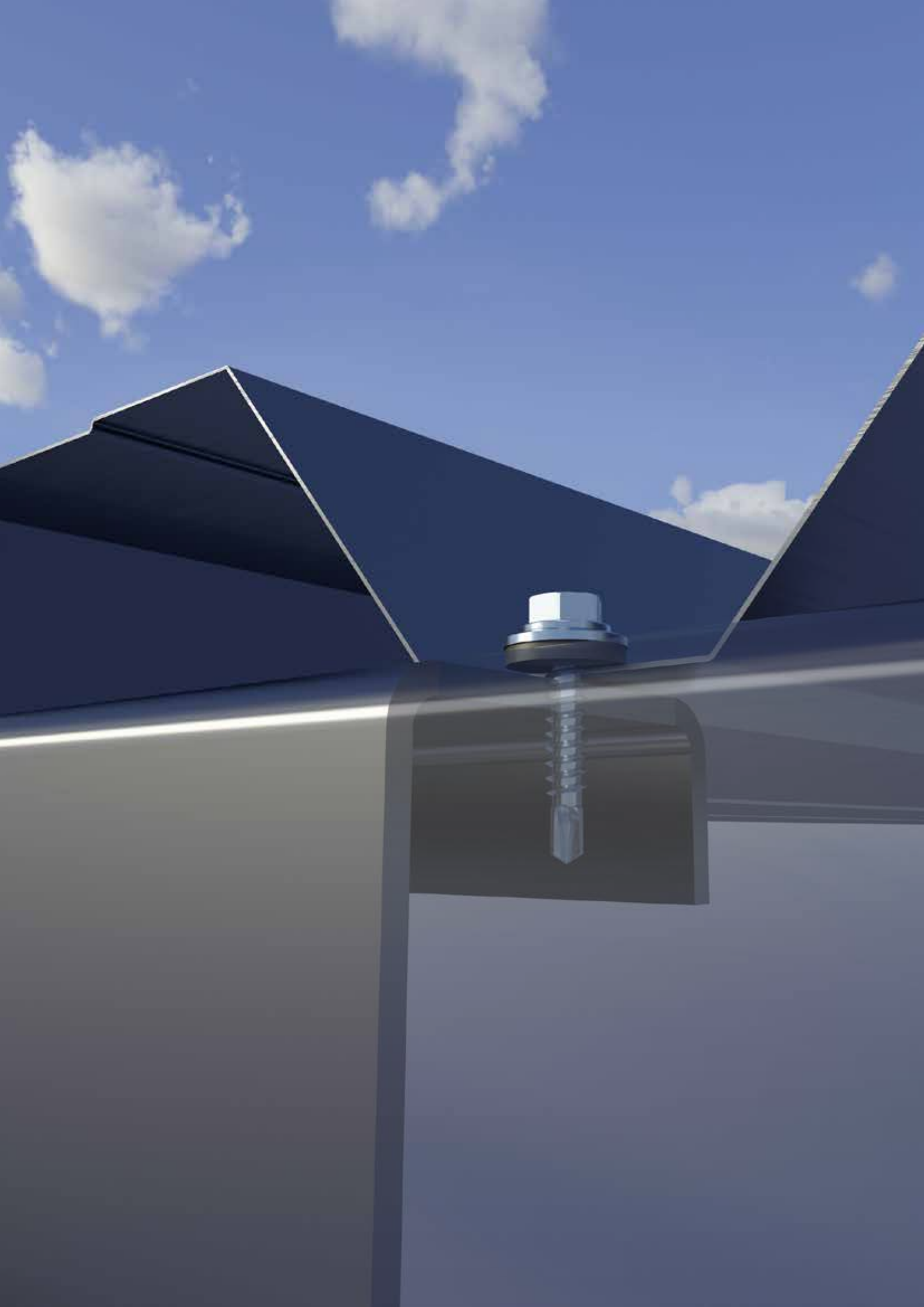

BiGHTY BOHRSCHRAUBE

Die Bohrschraube für Stahl-Stahl- und Holz-Stahl-Anschlüsse

BiGHTY Bohrschraube

Bi-Metall, Bohrleistung 3 mm

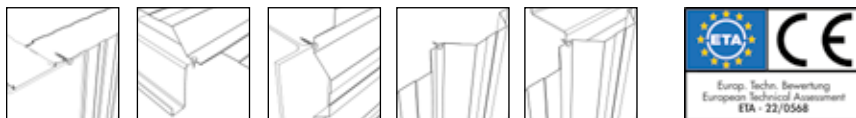
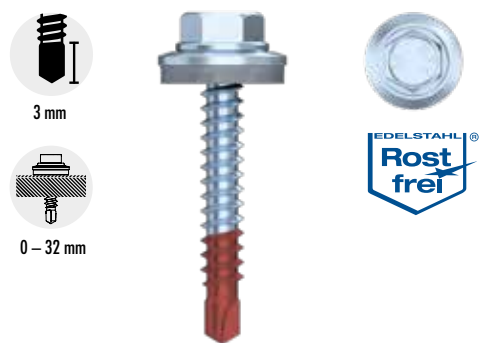

Art.-Nr.	Ø d [mm]	L [mm]	BS [mm]	SW	Ø Dichtscheibe [mm]	H [mm] ^{a)}	VPE
Bohrleistung 3 mm							
945885	4,8	19	5	SW8	14	4	500
945886	4,8	25	6	SW8	14	9	500
945887	4,8	32	6	SW8	14	16	500
945888	4,8	38	6	SW8	14	20	200
945847	4,8	50	6	SW8	14	32	200

^{a)}H= Klemmstärke= Anbauteildicke + Blechdicke t; t_{max} = Bohrleistung
Achtung: Keine rote Spitze, dient nur zur Veranschaulichung

TECHNISCHE DATEN

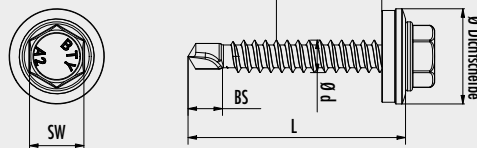

BiGHTY Bohrschraube

Bi-Metall, Bohrleistung 5 mm

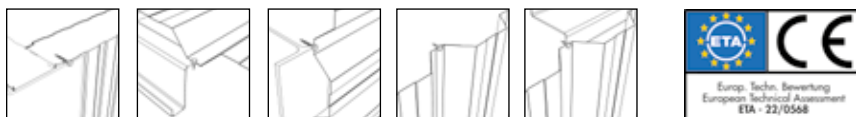

Art.-Nr.	Ø d [mm]	L [mm]	BS [mm]	SW	Ø Dichtscheibe [mm]	H [mm] ^{a)}	VPE
Bohrleistung 5 mm							
945891	5,5	25	7,5	SW8	16	7	500
945892	5,5	32	7,5	SW8	16	14	500
945893	5,5	38	7,5	SW8	16	20	500
945875	5,5	50	7,5	SW8	16	32	200
945895	5,5	63	7,5	SW8	16	45	200

^{a)}H= Klemmstärke= Anbauteildicke + Blechdicke t; t_{max} = Bohrleistung
Achtung: Keine rote Spitze, dient nur zur Veranschaulichung

TECHNISCHE DATEN

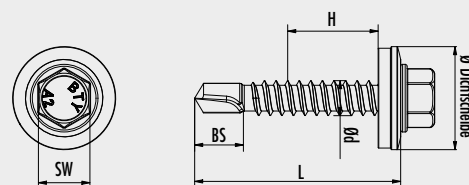

BiGHTY Bohrschraube
Bi-Metall, Bohrleistung 5 mm



5 mm



0 – 62 mm

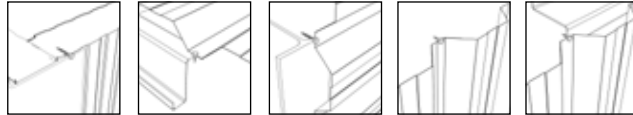

Art.-Nr.	Ø d [mm]	L [mm]	BS [mm]	SW	Ø Dichtscheibe [mm]	H [mm] ^{a)}	VPE
Bohrleistung 5 mm							
945896	6,3	25	7,5	SW10	16	7	500
945897	6,3	32	7,5	SW10	16	14	200
945898	6,3	38	7,5	SW10	16	20	200
945841	6,3	50	7,5	SW10	16	32	200
945900	6,3	63	7,5	SW10	16	45	200
945901	6,3	70	7,5	SW10	16	52	200
945902	6,3	80	7,5	SW10	16	62	200

^{a)}H= Klemmstärke= Anbauteildicke + Blechdicke t; t_{max} = Bohrleistung

Achtung: Keine rote Spitze, dient nur zur Veranschaulichung

TECHNISCHE DATEN

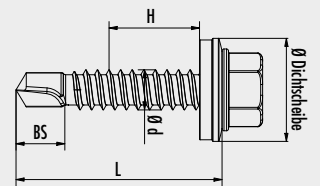
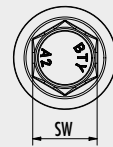

BiGHTY Bohrschraube
Bi-Metall, Bohrleistung 12 mm



12 mm



0 – 10 mm

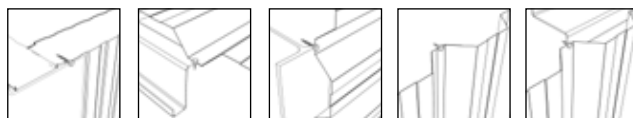
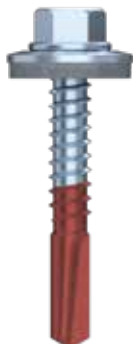

Art.-Nr.	Ø d [mm]	L [mm]	BS [mm]	SW	Ø Dichtscheibe [mm]	H [mm] ^{a)}	VPE
Bohrleistung 12 mm							
945844	5,5	38	15	SW8	16	10	500

^{a)}H= Klemmstärke= Anbauteildicke + Blechdicke t; t_{max} = Bohrleistung

Achtung: Keine rote Spitze, dient nur zur Veranschaulichung

TECHNISCHE DATEN

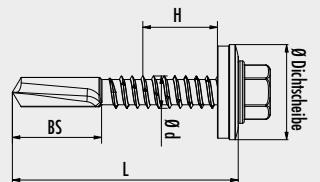

BiGHTY Bohrschraube

Edelstahl gehärtet, sonderbeschichtet, Bohrleistung 3 mm

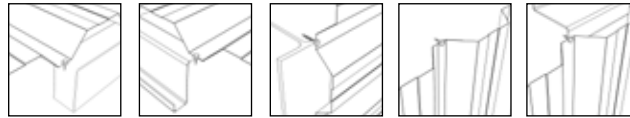
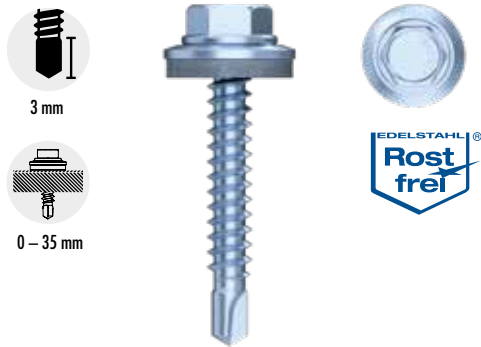

Art.-Nr.	Ø d [mm]	L [mm]	BS [mm]	SW	Ø Dichtscheibe [mm]	H [mm] ^{*)}	VPE
Bohrleistung 3 mm							
945660	4,8	19	6	SW8	14	4	500
945661	4,8	25	6	SW8	14	10	500
945662	4,8	32	6	SW8	14	17	500
945663	4,8	38	6	SW8	14	23	200
945664	4,8	50	6	SW8	14	35	200

^{*)}H= Klemmstärke= Anbauteildicke + Blechdicke t; t_{max} = Bohrleistung

TECHNISCHE DATEN

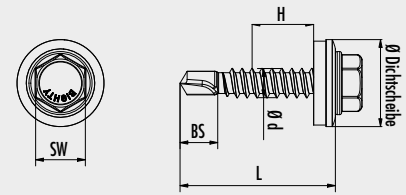

BiGHTY Bohrschraube

Edelstahl gehärtet, sonderbeschichtet, Bohrleistung 5 mm

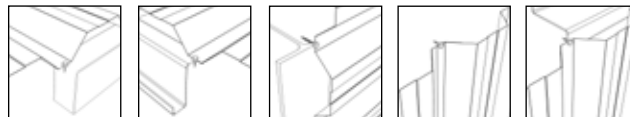

Art.-Nr.	Ø d [mm]	L [mm]	BS [mm]	SW	Ø Dichtscheibe [mm]	H [mm] ^{*)}	VPE
Bohrleistung 5 mm							
945665	5,5	19	7,5	SW8	16	2	500
945666	5,5	25	7,5	SW8	16	8	500
945667	5,5	32	7,5	SW8	16	15	500
945668	5,5	38	7,5	SW8	16	21	500
945669	5,5	50	7,5	SW8	16	33	200
945670	5,5	60	7,5	SW8	16	43	200

^{*)}H= Klemmstärke= Anbauteildicke + Blechdicke t; t_{max} = Bohrleistung

TECHNISCHE DATEN

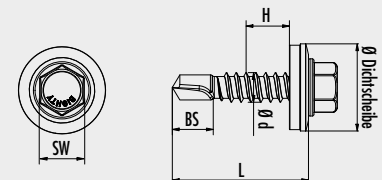

BiGHTY Bohrschraube

Edelstahl gehärtet, sonderbeschichtet, Bohrleistung 5 mm



5 mm



0 - 43 mm

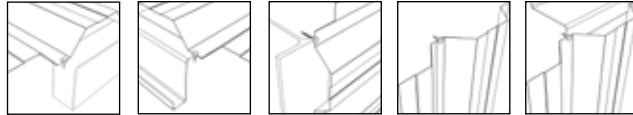
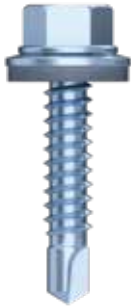

Art.-Nr.	Ø d [mm]	L [mm]	BS [mm]	SW	Ø Dichtscheibe [mm]	H [mm] ¹⁾	VPE
Bohrleistung 5 mm							
945672	6,3	25	7,5	SW10	16	8	500
945673	6,3	32	7,5	SW10	16	15	200
945674	6,3	38	7,5	SW10	16	21	200
945675	6,3	50	7,5	SW10	16	33	200
945676	6,3	60	7,5	SW10	16	43	200

¹⁾H= Klemmstärke= Anbauteildicke + Blechdicke t; t_{max} = Bohrleistung

TECHNISCHE DATEN

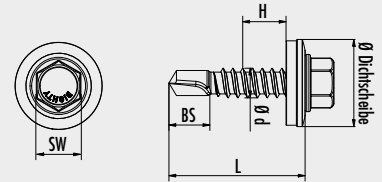

BiGHTY Bohrschraube

Edelstahl gehärtet, sonderbeschichtet, Bohrleistung 12 mm



12 mm



0 - 14 mm

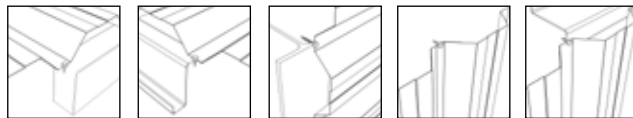
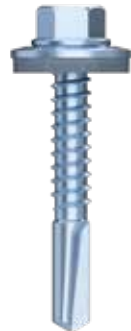

Art.-Nr.	Ø d [mm]	L [mm]	BS [mm]	SW	Ø Dichtscheibe [mm]	H [mm] ¹⁾	VPE
Bohrleistung 12 mm							
945671	5,5	38	15	SW8	16	14	500

¹⁾H= Klemmstärke= Anbauteildicke + Blechdicke t; t_{max} = Bohrleistung

TECHNISCHE DATEN

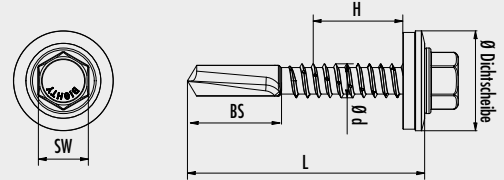

BiGHTY Color Bohrschraube

Stahl blau verzinkt

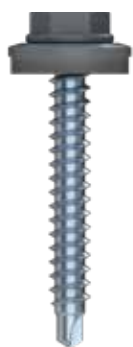

Anthrazitgrau



Lichtgrau



Weiß

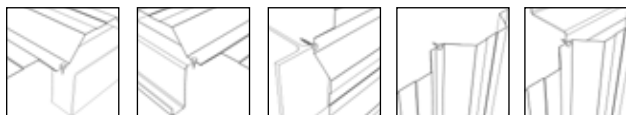

Art.-Nr.	Ø D [mm]	L [mm]	Farbe	BS [mm]	SW	Ø Dichtscheibe [mm]	VPE
Bohrleistung 2 mm							
946300	4,8	20	Blank	4	8	14	5000
946300-RAL7016	4,8	20	Anthrazit	4	8	14	100
946300-RAL7035	4,8	20	Lichtgrau	4	8	14	100
946300-RAL9010	4,8	20	Weiß	4	8	14	100
946310	4,8	35	Blank	4	8	14	5000
946310-RAL7016	4,8	35	Anthrazit	4	8	14	100
946310-RAL7024	4,8	35	Graphitgrau	4	8	14	100
946310-RAL3009	4,8	35	Oxidrot	4	8	14	100
946310-RAL6007	4,8	35	Flaschengrün	4	8	14	100
946310-RAL6020	4,8	35	Chromoxidgrün	4	8	14	100
946310-RAL7035	4,8	35	Lichtgrau	4	8	14	100
946310-RAL8004	4,8	35	Kupferbraun	4	8	14	100
946310-RAL8017	4,8	35	Schokoladenbraun	4	8	14	100
946310-RAL9005	4,8	35	Tiefschwarz	4	8	14	100
946310-RAL9010	4,8	35	Weiß	4	8	14	100
946320	4,8	60	Blank	4	8	14	5000
946320-RAL7016	4,8	60	Anthrazit	4	8	14	100
946320-RAL7035	4,8	60	Lichtgrau	4	8	14	100
946320-RAL9010	4,8	60	Weiß	4	8	14	100

TECHNISCHE DATEN

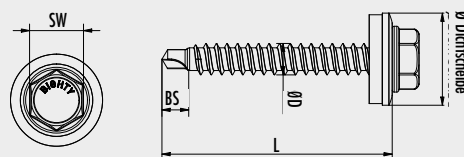

* Auf Anfrage sowie ab einer Mindestbestellmenge können die Schraubenköpfe in weiteren RAL-Farben eingefärbt werden.

NOTIZEN:

The page contains a large grid area for taking notes. The grid is composed of small squares and occupies most of the page. In the center of the grid, there is a large, faint watermark that reads 'EUROTEC' in a stylized, bold font. The watermark is oriented vertically and is semi-transparent, allowing the grid lines to be seen through it.

SANDWICHPANEELSCHRAUBE

Zur Befestigung von Sandwichpaneel-Elementen an Stahl



Für die zuverlässige und korrosionsbeständige Befestigung von Sandwichpaneel-Elementen aus Stahl auf Stahlkonstruktionen eignet sich unsere SWPS Bi-Metall. Die Sandwichpaneelschraube aus Bi-Metall zeichnet sich durch einen Sechskantantrieb für eine ideale Kraftübertragung sowie eine Dichtscheibe A2 mit EPDM-Dichtung aus.

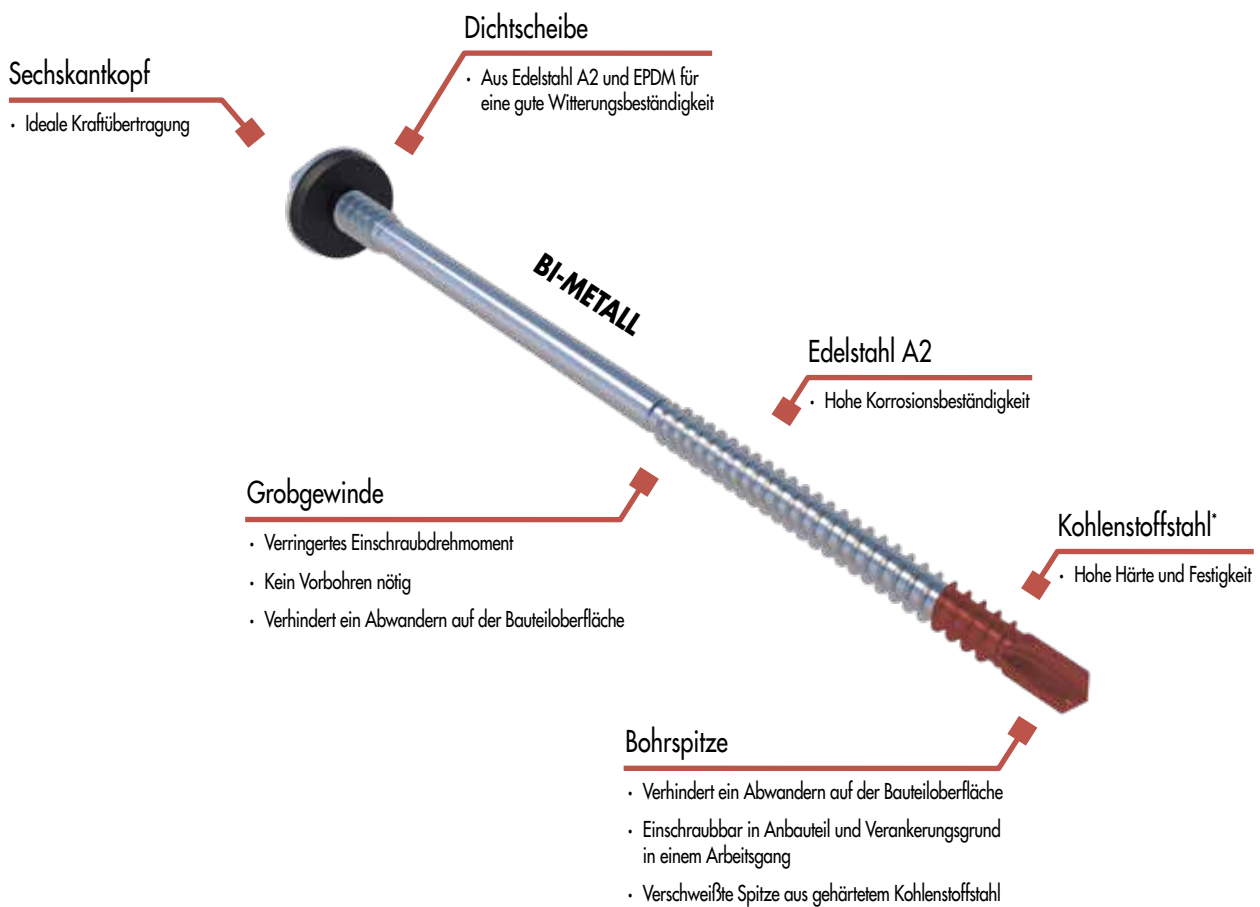

*Keine rote Spitze, dient nur zur Veranschaulichung



SANDWICHPANEELSCHRAUBE

Zur Befestigung von Sandwichpaneel-Elementen an Stahl

Sandwichpaneelschraube
Bi-Metall

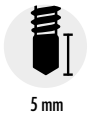

5 mm



0 – 280 mm

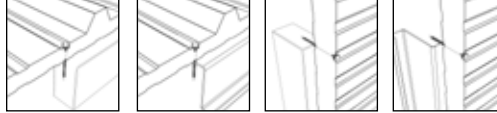
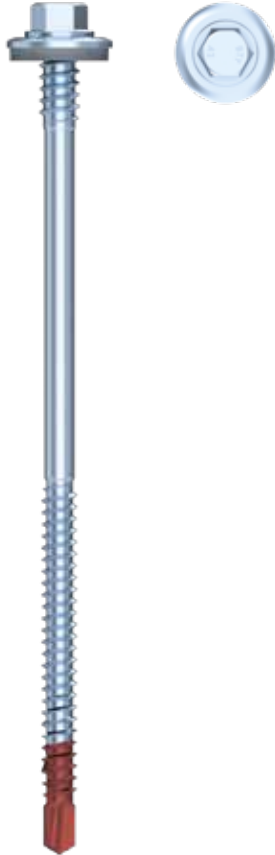

Art.-Nr.	Ø d / d2 [mm]	L [mm]	lg [mm]	BS [mm]	SW	Ø Dichtscheibe [mm]	H _{min} [mm] ^{a)}	H _{max} [mm] ^{a)}	VPE
Bohrleistung 5 mm									
945903	5,5/6,3	155	70	7,5	SW8	16	80	135	200
945904	5,5/6,3	175	70	7,5	SW8	16	100	155	200
945846	5,5/6,3	200	70	7,5	SW8	16	125	180	200
945905	5,5/6,3	235	70	7,5	SW8	16	160	215	200
945906	5,5/6,3	250	70	7,5	SW8	16	175	230	200
945907	5,5/6,3	275	70	7,5	SW8	16	200	255	200
945908	5,5/6,3	300	70	7,5	SW8	16	225	280	200

a) H = Klemmstärke = Anbauteildicke + Blechdicke t; t_{max} = Bohrleistung

Achtung: Keine rote Spitze, dient nur zur Veranschaulichung

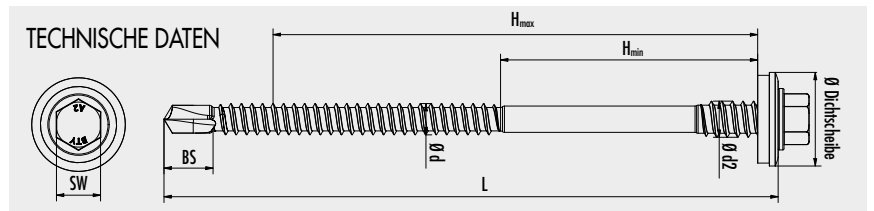

Sandwichpaneelschraube
Bi-Metall



12 mm



0 – 275 mm

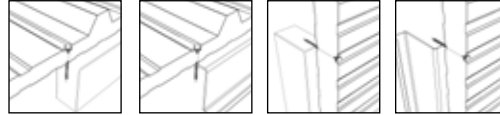

Art.-Nr.	Ø d / d2 [mm]	L [mm]	lg [mm]	BS [mm]	SW	Ø Dichtscheibe [mm]	H _{min} [mm] ^{a)}	H _{max} [mm] ^{a)}	VPE
Bohrleistung 12 mm									
945909	5,5/6,3	155	70	15	SW8	16	75	130	200
945910	5,5/6,3	175	70	15	SW8	16	95	150	200
945845	5,5/6,3	200	70	15	SW8	16	120	175	200
945911	5,5/6,3	235	70	15	SW8	16	155	210	200
945912	5,5/6,3	250	70	15	SW8	16	170	225	200
945913	5,5/6,3	275	70	15	SW8	16	195	250	200
945914	5,5/6,3	300	70	15	SW8	16	220	275	200

a) H = Klemmstärke = Anbauteildicke + Blechdicke t; t_{max} = Bohrleistung

Achtung: Keine rote Spitze, dient nur zur Veranschaulichung

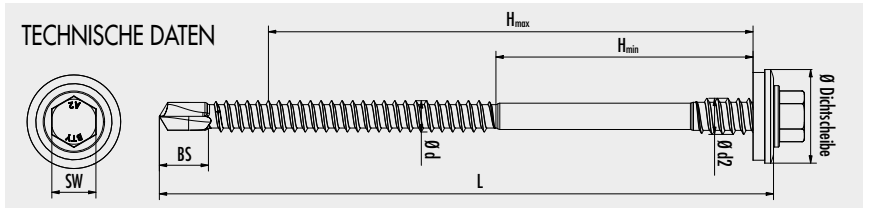

SANDWICHPANEELSCHRAUBE

Die Bohrschraube für Stahl-Holz-Anschlüsse

Sandwichpaneelschraube

Bi-Metall, Bohrleistung 5 mm,
nur für Stahl-Holz-Anschlüsse geeignet

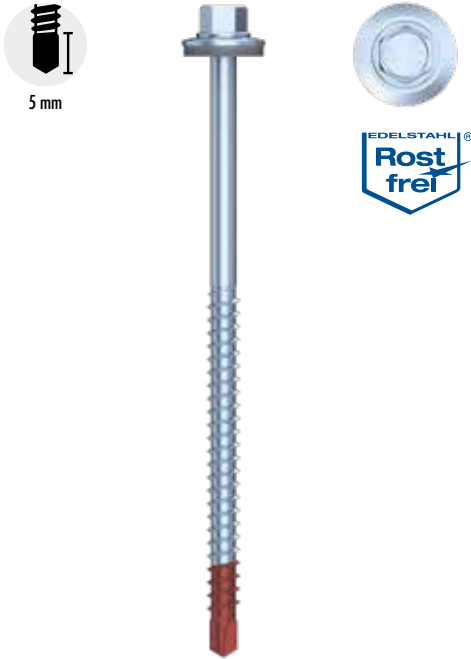

Art.-Nr.	Ø d [mm]	L [mm]	lg [mm]	BS [mm]	SW	Ø Dichtscheibe [mm]	VPE
Bohrleistung 5 mm							
945839	6,5	120	72	7,5	SW8	16	200
945915	6,5	140	72	7,5	SW8	16	200
945916	6,5	160	72	7,5	SW8	16	200
945917	6,5	180	72	7,5	SW8	16	200
945918	6,5	200	72	7,5	SW8	16	200
945919	6,5	220	72	7,5	SW8	16	200
945921	6,5	240	72	7,5	SW8	16	200
945922	6,5	260	72	7,5	SW8	16	200
945923	6,5	280	72	7,5	SW8	16	200
945924	6,5	300	72	7,5	SW8	16	200

Achtung: Keine rote Spitze, dient nur zur Veranschaulichung

TECHNISCHE DATEN

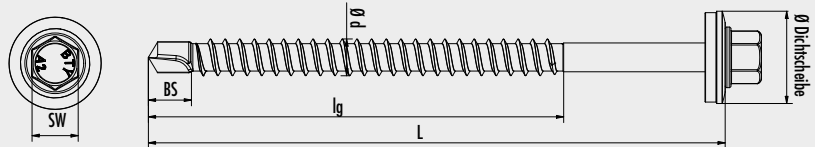

NOTIZEN:

A large grid area for taking notes, consisting of a 20x20 grid of small squares. In the center of the grid, there is a faint, light gray watermark of the Eurotec logo, which includes a stylized 'E' and 'T' and the word 'Eurotec'.

BIGHTY BI-METALL DÜNNBLECHSCHRAUBE



Die BiGHTY Bi-Metall Dünnblechschraube von Eurotec wird vor allem im Hallenbau, in der Solarindustrie sowie in Unternehmen, welche sich auf die Montage von Trapezblechen/Sandwichpaneelen im Bereich Dach und Fassade spezialisiert haben, verwendet. Diese besonders gefertigte Dünnblechschraube besteht aus einer Kombination von rostfreiem Edelstahl A2 mit einer verschweißten Spitze aus gehärtetem Kohlenstoffstahl. Die gehärtete Kohlenstoffstahlspitze presst während des fließenden Schraubvorgangs eine Art Kragen, sodass die Gewindegänge passgenau sitzen. Somit gefährdet oder stört der Spanndichten Anschluss aus EPDM nicht.

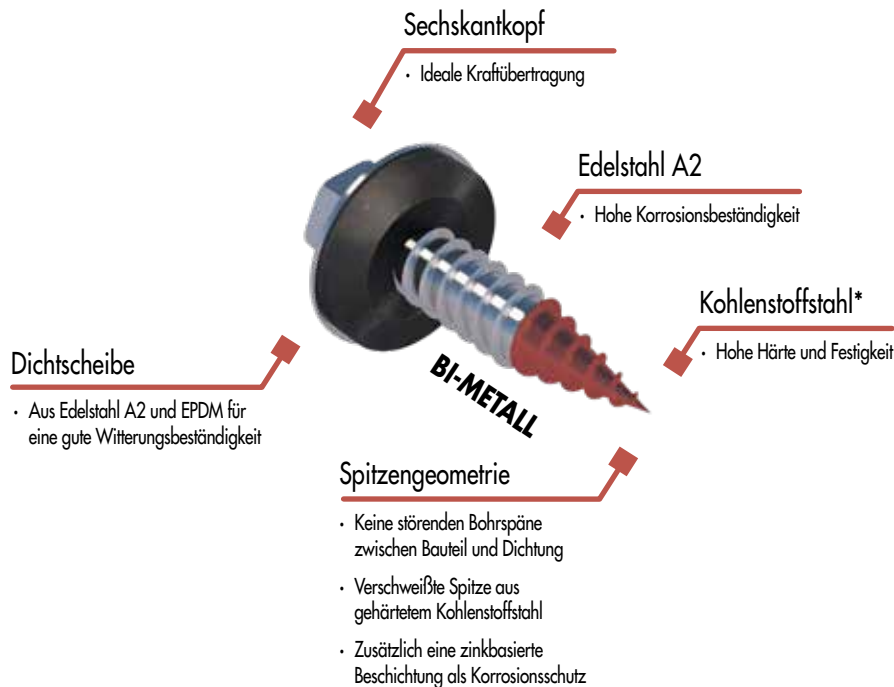

*Keine rote Spitze, dient nur zur Veranschaulichung.

BiGHTY Bi-Metall Dünnschraube



0 – 20 mm

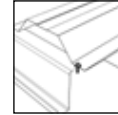
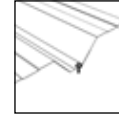

Art.-Nr.	Ø d [mm]	L [mm]	Schlüsselweite	Ø Dichtscheibe [mm]	Klemmstärke [mm]	VPE
SOL100548	25	4,5	SW8	14	1,00 – 8,00	200
SOL100550	25	6,0	SW8	16	1,00 – 8,00	200
SOL100553	38	6,0	SW8	16	1,00 – 20,00	200

Achtung: Keine rote Spitze, dient nur zur Veranschaulichung

VORTEILE / EIGENSCHAFTEN

- Bi-Metallschraube
- Spanfreies Aufsetzen der Dichtung
- Hohe Korrosionsbeständigkeit der Schraube
- Nichtrostender Stahl nach DIN 10088
- Keine störenden Bohrspäne zwischen Bauteil und Dichtung
- Maximale Bohrleistung:
 - Aluminium bis 1,2 mm
 - Bleche bis 1,25 mm
- Hohe Klemmstärken



Kragenausbildung mit der BiGHTY Bi-Metall Dünnschraube

TECHNISCHE DATEN

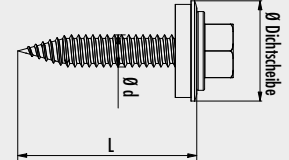

BiGHTY Bi-Metall Dünnschraube sind optimal für die direkte Befestigung von Stahlblechen.

FASERZEMENTSCHRAUBEN

Zur Befestigung von Faserzement-Wellplatten auf Unterkonstruktionen aus Holz

Bei der Faserzementschraube handelt es sich um eine Spezialschraube zur Befestigung von Faserzement-Wellplatten auf Unterkonstruktionen aus Holz. Die vormontierte Glockendichtung dichtet den Bereich um den Schraubenkopf nach unten hin zuverlässig ab und verhindert, dass Luft oder Feuchtigkeit durch die Bohrlöcher eintreten kann. Die Faserzementschraube ist in den Varianten gehärteter Kohlenstoffstahl (sonderbeschichtet) und Edelstahl A2 erhältlich wodurch sie Witterungseinflüssen bestens standhält.



MONTAGEHINWEIS

Um die Dauerhaftigkeit der Glockendichtung und dadurch die Regensicherheit gewährleisten zu können, darf die Dichtung nicht zu stark an die Wellenplatte gepresst werden.

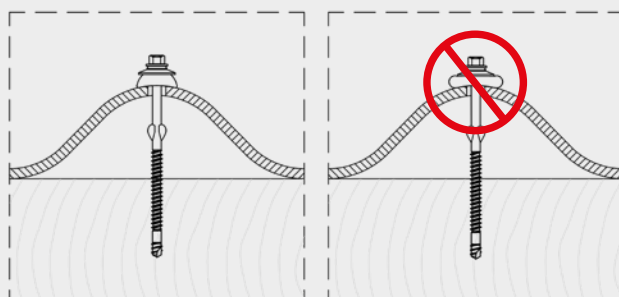



FASERZEMENTSCHRAUBEN

Zur Befestigung von Faserzement-Wellplatten auf Unterkonstruktionen aus Holz

Faserzementschraube

Stahl, sonderbeschichtet



Art.-Nr.	Ø d [mm]	L [mm]	lg [mm]	BS [mm]	Kopfdurchmesser dh [mm]	Antrieb	VPE
111353	6,5	130	65	11	12,75	SW8	100

MATERIAL

- Mit Zink-Aluminium-Lamellen-Beschichtung
- Hoher kathodischer Korrosionsschutz
- Hohe thermische Belastbarkeit
- Barrierewirkung durch Überlappung der Zink-Aluminium-Lamellen
- Beständig gegen organische Lösungsmittel
- Reduzierung der Reibung

TECHNISCHE DATEN

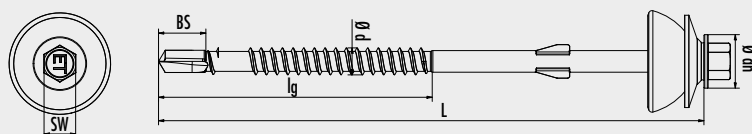

Faserzementschraube A2

Edelstahl A2



Art.-Nr.	Ø d [mm]	L [mm]	lg [mm]	BS [mm]	Kopfdurchmesser dh [mm]	Antrieb	VPE
111356	6,5	130	65	11	12,75	SW8	100

MATERIAL

- Bedingt geeignet für salzhaltige Atmosphären
- Bedingt säurebeständig
- Nicht geeignet für chlorhaltige Atmosphären
- Anwendbar in Nutzungsklasse 1, 2 und 3
- Bedingt geeignet für stark gerbstoffhaltige Hölzer wie Cumarú, Eiche, Merbau, Robinie etc.

TECHNISCHE DATEN

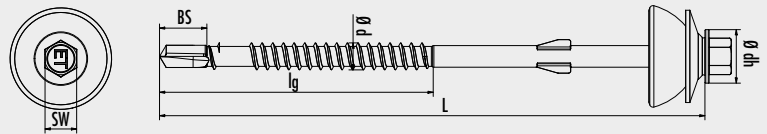

Anwendungshinweis

Die Befestigung von Faserzement-Wellplatten erfolgt mithilfe von Faserzementschrauben, welche eine vormontierte Glockendichtung haben. Faserzement-Wellplatten müssen, je nach Hersteller, ggf. vorgebohrt werden. Die Faserzementschrauben sollten senkrecht zur Plattenebene verschraubt werden. Während der Montage ist es zwingend erforderlich, dass der korrekte Sitz der Schraube und der Dichtung überprüft wird. Ein zu starkes Anziehen der Schraube kann die Dichtung verformen, wodurch die Dichtung ihre Funktion verlieren kann. Bitte berücksichtigen Sie unbedingt die Anwendungshinweise des Plattenherstellers.

BOHRSCHRAUBE 7504-K

Die Bohrschraube 7504-K ist speziell für Verbindungen von **Stahl/Stahl- und Holz/Stahl-Anschlüssen** entwickelt und **bohrt** sowie formt ihr **Kernloch** und **Gegengewinde** direkt im Material **selbst**. Dadurch entfällt der Arbeitsaufwand für das Vorbohren sowie die Auswahl des passenden Bohrlochdurchmessers. Die **speziell geformte Bohrspitze** sorgt dafür, dass die Schraube nicht auf der Bauteiloberfläche abwandert und ermöglicht ein **schnelles, präzises Anbohren** – das Ankönnen der Bohrstelle ist nicht mehr nötig.

Diese Bohrschraube 7504-K ist somit eine zeitsparende Alternative zu herkömmlichen gewindefurchenden Blechschrauben und lässt sich einfach mit einem gängigen Schraubenschlüssel oder einer „Nuss“ eindrehen.



NKL 1-2



* Auf Anfrage sowie ab einer Mindestbestellmenge können die Schraubenköpfe in allen RAL-Farben eingefärbt werden.

EINSATZMÖGLICHKEITEN/ EIGENSCHAFTEN

- Für Blechstärken bis 6 mm
- Befestigung von Blechen, wie z. B. Trapezblech
- Bedingt korrosionsbeständig und einsetzbar in den Nutzungsklassen 1 und 2 nach DIN EN 1995 (Eurocode 5)
- Nicht geeignet für gerbstoffhaltige Hölzer

MATERIAL

- Gehärteter Kohlenstoffstahl + galvanisch blau verzinkt
- Frei von Chrom(VI)-Oxid
- Gute Beständigkeit gegen mechanische Beanspruchung

Bohrschraube 7504-K

Art.-Nr.	Produktbezeichnung	Ø D1 [mm]	Länge L [mm]	VPE
800550	BSK 6,3 x 60	6,3	60	100
800551	BSK 6,3 x 70	6,3	70	100
800552	BSK 6,3 x 80	6,3	80	100
800553	BSK 6,3 x 100	6,3	100	100
800554	BSK 6,3 x 120	6,3	120	100
800555	BSK 6,3 x 140	6,3	140	100
800556	BSK 6,3 x 160	6,3	160	100
800557	BSK 6,3 x 180	6,3	180	100
800558	BSK 6,3 x 200	6,3	200	100

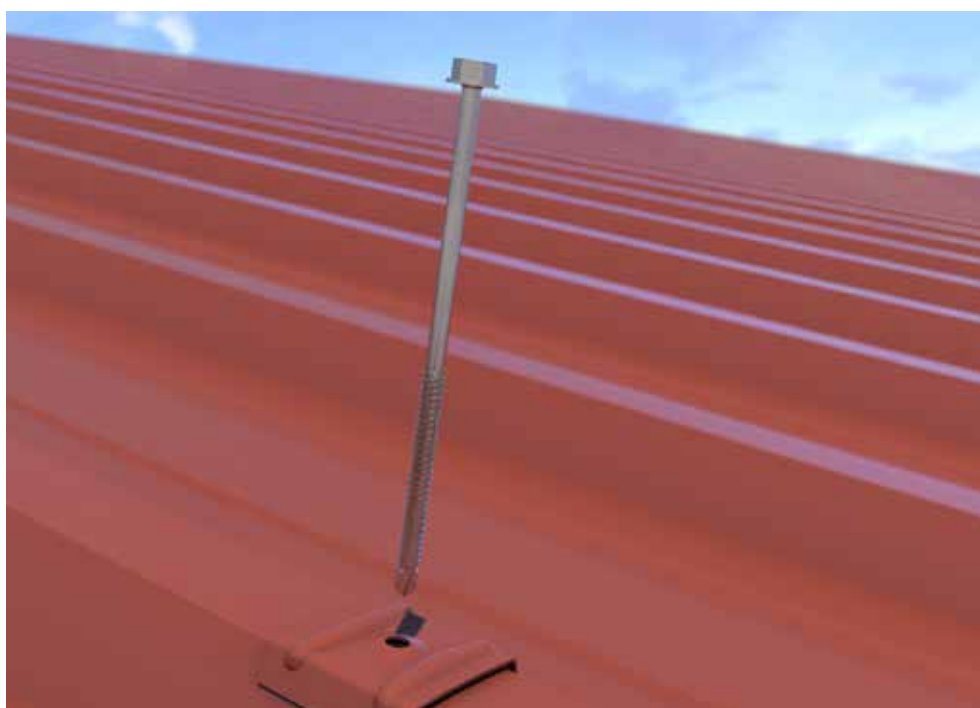

Beispielbefestigung in Siennarot

TECHNISCHE DATEN

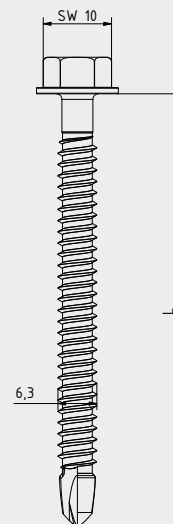

Seitenansicht

KOMBINIERBARE PRODUKTE

Farbkappe Sechskantschraube

Art.-Nr.	Farbe	Schlüsselweite	Durchmesser [mm]	VPE
800560	Farbkappe grauweiß (RAL9002)	10	23	500
800561	Farbkappe sienna-rot (RAL 3009)	10	23	500
800562	Farbkappe dunkelbraun (RAL8017)	10	23	500

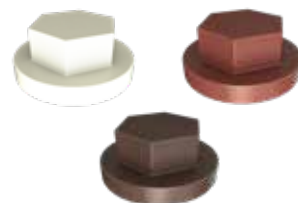

Trapezblech-Kalotte

Art.-Nr.	Farbe	VPE
800570	Grauweiß (RAL9005)	50
800571	Grauweiß (RAL9005)	50
800572	Grauweiß (RAL9005)	50
800573	Grauweiß (RAL9005)	50
800574	Grauweiß (RAL9005)	50
800575	Siennarot (RAL3009)	50
800576	Siennarot (RAL3009)	50
800577	Siennarot (RAL3009)	50
800578	Siennarot (RAL3009)	50
800579	Siennarot (RAL3009)	50
800580	Dunkelbraun (RAL8017)	50
800581	Dunkelbraun (RAL8017)	50
800582	Dunkelbraun (RAL8017)	50
800583	Dunkelbraun (RAL8017)	50
800584	Dunkelbraun (RAL8017)	50



EPDM Glockendichtung universell

Art.-Nr.	Farbe	Abmessung ^{a)} [mm]	VPE
945988	Schwarz	25 x 15	100
945988-RAL3009	Sienna-rot	25 x 15	100
945988-RAL9002	Grau-weiß	25 x 15	100
945988-RAL8017	Dunkelbraun	25 x 15	100

a) Durchmesser x Höhe



NKL 1 – 3

SPENGLERSCHRAUBE

Zur Befestigung von Elementen an einer Hauswand



Die Spenglerschrauben aus rostfreiem Edelstahl A2 eignen sich sowohl für den Innen- als auch für den Außenbereich. Sie dienen beispielsweise der dauerhaft dichten Befestigung von Wandanschlussprofilen, Mauerabdeckungen, Lichtkuppeln sowie Dach- und Kaminverwahrungen. Die Köpfe sind grundsätzlich in jeder RAL-Farbe beschichtbar* und können somit farblich an die verschiedenen Befestigungselemente angepasst werden.

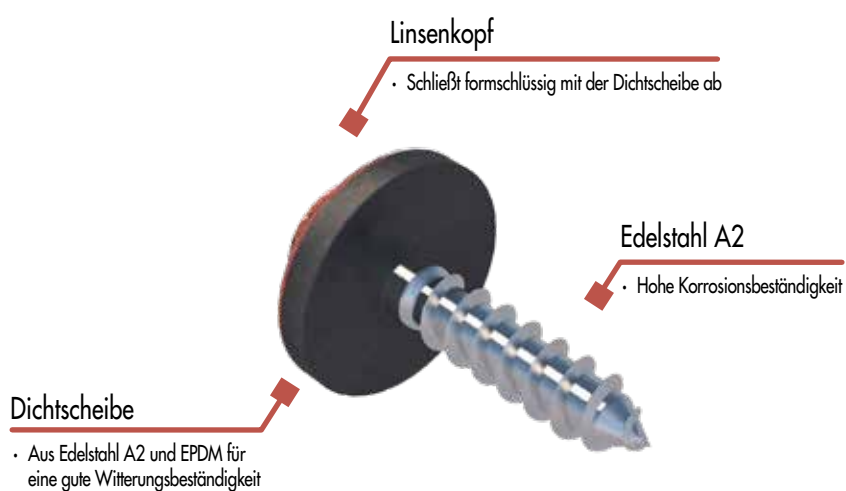

*Kaminrot, Schwarz-Grau und Weiß sind standardmäßig im Sortiment.

Spenglerschraube

Edelstahl A2, 2-tlg. mit Dichtscheibe



Art.-Nr.	Ø d [mm]	L [mm]	lg [mm]	Ø Dichtscheibe [mm]	Antrieb	VPE
111550	4,5	20	12	15	TX20	200
111551	4,5	25	17	15	TX20	500
111552	4,5	35	24	15	TX20	200
111553	4,5	45	34	15	TX20	200
111557	4,5	65	45	15	TX20	200
111558	4,5	80	60	15	TX20	200
111559	4,5	100	80	15	TX20	200
111560	4,5	120	98,5	15	TX20	200
111561	4,5	150	128,5	15	TX20	200

Kaminrot, Schwarz-Grau und Weiß sind standardmäßig im Sortiment.

Andere RAL-Farben sind auf Anfrage erhältlich.

TECHNISCHE DATEN



AUF ANFRAGE KÖNNEN DIE SCHRAUBEN-KÖPFE IN RAL-FARBEN EINGEFÄRBT WERDEN.



Befestigung einer Wandanschlussschiene mittels Spenglerschraube an einer Hauswand.

WANDANSCHLUSSSCHIENE

Für den professionellen Abschluss an Dach und Fassade konzipiert

Die Eurotec Wandanschlusschiene (Kappeleiste) wird aus stranggepresstem Aluminium gefertigt und ist für den **professionellen Abschluss an Dach und Fassade** konzipiert. Sie fungiert als **Anschlusschiene zwischen Dachfläche und senkrechtem Bauteil** und schützt gleichzeitig vor Regenwasser. Zudem eignet sich die universell einsetzbare Schiene für viele Dacheindeckungen und sorgt für einen **optisch ansprechenden Abschluss**.

Wandanschlusschiene

Aluminium, stranggepresst



Art.-Nr.	Abmessung [mm] ^{a)}	Rundloch [mm]	Material	VPE
954197	60 x 12,4 x 3000	Ø 8	Aluminium	1

^{a)}Höhe x Breite x Länge

VORTEILE / EIGENSCHAFTEN

- Schnelle und einfache Montage
- Vorgebohrte Befestigungslöcher
- Beständig gegen Witterung
- Universell einsetzbar

ANWENDUNG

- Steildach
- Flachdach
- Fassade

TECHNISCHE DATEN



MONTAGEHINWEISE

Die Wandanschlusschiene wird mithilfe einer **Spenglerschraube** inklusive Dichtscheibe und Dübel im Mauerwerk verschraubt. Der Eurotec **Isolierdübel** kann als Alternative auch für die direkte Verankerung in **Styropor, Hartschaumplatten und anderen Weichbaustoffen** benutzt werden. Die benötigten Rundlöcher (Ø 8 mm) zur Befestigung sind in einem Abstand von 200 mm bereits im Profil vorhanden. Abschließend wird die Schiene mit einer Dichtungsmasse regensicher versiegelt. Kombinierbar mit folgenden Eurotec Produkten:

- Dichtdübel
- Isolierdübel
- Spenglerschraube mit Dichtscheibe und EMD Multi-Dübel



Die Wandanschlusschiene sorgt für einen sauberen Übergang zwischen Dach und Fassade, indem die Dachpappe an der angrenzenden Wand befestigt wird und somit eine lückenlose Verbindung entsteht.

ISOLIERDÜBEL

Passend zur Befestigung der Wandanschlussschiene

Der Eurotec Isolierdübel eignet sich für **direkte Verankerungen in Styropor, Hartschaumplatten und anderen Weichbaustoffen**. Die konische Form des Dübels sorgt dabei dafür, dass das Material im Bereich des Einschraubpunktes verdichtet wird und gewährleistet somit einen sicheren Halt des Dübels.

Isolierdübel
Zinkdruckguss

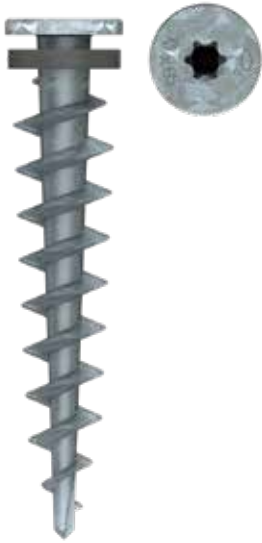

Art.-Nr.	Abmessung [mm]	Gewindelänge [mm]	Antrieb	VPE
200036	13 x 65	65	TX30 •	100

VORTEILE

- Kein Vorbohren bei weichen Materialien
- Direkte Montage ohne separaten Dübeln
- Inklusive Dichtscheibe
- Wärmebrückenfreie Montage
- Hohe Drehmomentübertragung durch TX-Antrieb

GEEIGNETE BAUSTOFFE

- Wärmedämmverbundsysteme (WDVS)
- Polystyrolplatten (EPS, XPS)
- Hartschaumplatten
- Styroporplatten

TECHNISCHE DATEN

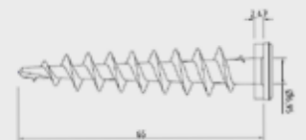
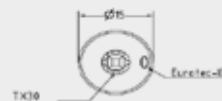

Isolierdübel zur direkten Verankerung in Styropor

COLOR-FASSADENSCHRAUBE

Speziell für den Fassadenbau entwickelte Schraube



Die Color-Fassadenschraube ist für die Befestigung verschiedener Fassadenelemente auf hölzernen Unterkonstruktionen geeignet. Dem Namen entsprechend, haben die Color-Fassadenschrauben **colorierte, UV-beständige Schraubenköpfe**. Die Color-Fassadenschrauben werden **zur Befestigung von farblichen Fassadenplatten** verwendet. Durch den farbigen Schraubenkopf ist die Verschraubung der Platten kaum sichtbar.

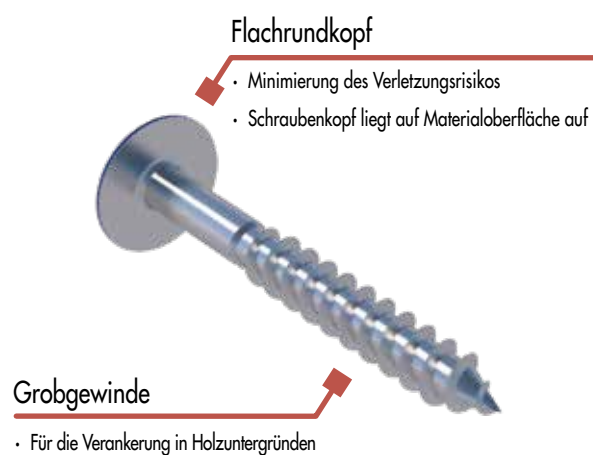

Schichtpressstoffplatten (HPL) befestigt durch Color-Fassadenschrauben in der jeweils passenden Farbe.

Color Fassadenschraube
Edelstahl A2 und A4



Art.-Nr.	Ø d [mm]	L [mm]	Farbe	Material	Antrieb	VPE
Edelstahl A2						
904670	4,8	25	Blank	A2	TX20 ●	250
904671	4,8	32	Blank	A2	TX20 ●	250
904672	4,8	38	Blank	A2	TX20 ●	250
904675	4,8	60	Blank	A2	TX20 ●	250
W904670	4,8	25	Weiß/RAL 9010	A2	TX20 ●	250
W904671	4,8	32	Weiß/RAL 9010	A2	TX20 ●	250
W904672	4,8	38	Weiß/RAL 9010	A2	TX20 ●	250
W904675	4,8	60	Weiß/RAL 9010	A2	TX20 ●	250
G904670	4,8	25	Anthrazit/RAL 7016	A2	TX20 ●	250
G904671	4,8	32	Anthrazit/RAL 7016	A2	TX20 ●	250
G904672	4,8	38	Anthrazit/RAL 7016	A2	TX20 ●	250
G904675	4,8	60	Anthrazit/RAL 7016	A2	TX20 ●	250
Edelstahl A4						
900437*	5,3	25	Blank	A4	TX20 ●	100
900429	5,3	35	Blank	A4	TX20 ●	100
900442	5,3	45	Blank	A4	TX20 ●	100
900447	5,3	55	Blank	A4	TX20 ●	100
900452	5,3	65	Blank	A4	TX20 ●	100
900439*	5,3	25	Weiß/RAL 9010	A4	TX20 ●	100
900431	5,3	35	Weiß/RAL 9010	A4	TX20 ●	100
900444	5,3	45	Weiß/RAL 9010	A4	TX20 ●	100
900449	5,3	55	Weiß/RAL 9010	A4	TX20 ●	100
900454	5,3	65	Weiß/RAL 9010	A4	TX20 ●	100
900441*	5,3	25	Anthrazit/RAL 7016	A4	TX20 ●	100
900432	5,3	35	Anthrazit/RAL 7016	A4	TX20 ●	100
900446	5,3	45	Anthrazit/RAL 7016	A4	TX20 ●	100
900451	5,3	55	Anthrazit/RAL 7016	A4	TX20 ●	100
900456	5,3	65	Anthrazit/RAL 7016	A4	TX20 ●	100

*Schrauben nicht nach ETA-11/0024 geregelt



AUF ANFRAGE KÖNNEN DIE SCHRAUBEN-KÖPFE IN RAL-FARBEN EINGEFÄRBT WERDEN.

FARBKAPPEN SECHSKANTSCHRAUBEN

Mithilfe der Farbkappen für die Sechskantschrauben von Eurotec können Sie Ihre Schrauben farblich optimal an die Farben Ihres Bleches anpassen. Hierzu haben wir die marktüblichen Farben im Sortiment.



Grauweiß

Siennarot

Dunkelbraun

VORTEILE

- Schrauben kaum sichtbar, dank gleicher Farbe
- Zusätzlicher Schutz für den Schraubenkopf durch Abdeckung

MATERIAL

- Polypropylen (PP)
- Beständig gegen Witterung, UV-Belastung, Insekten und Fäulnis



* Auf Anfrage sowie ab einer Mindestbestellmenge können die Farbkappen in allen RAL-Farben eingefärbt werden.

TECHNISCHE DATEN

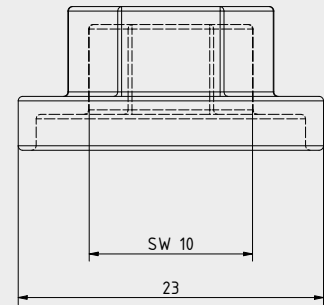

Seitenansicht

Farbkappen Sechskantschraube

Art.-Nr.	Farbe	Schlüsselweite [mm]	Durchmesser [mm]	VPE
800560	Farbkappe grauweiß (RAL9002)	10	23	500
800561	Farbkappe sienna-rot (RAL 3009)	10	23	500
800562	Farbkappe dunkelbraun (RAL8017)	10	23	500



Beispielbefestigung in Siennarot

KOMBINIERBARE PRODUKTE

Bohrschraube 7504-K		
Art.-Nr.	Produktbezeichnung	VPE
800550	BSK 6,3 x 60	100
800551	BSK 6,3 x 70	100
800552	BSK 6,3 x 80	100
800553	BSK 6,3 x 100	100
800554	BSK 6,3 x 120	100
800555	BSK 6,3 x 140	100
800556	BSK 6,3 x 160	100
800557	BSK 6,3 x 180	100
800558	BSK 6,3 x 200	100



NKL 1-2

Trapezblech-Kalotte		
Art.-Nr.	Farbe	VPE
800570	Grauweiß (RAL9005)	50
800571	Grauweiß (RAL9005)	50
800572	Grauweiß (RAL9005)	50
800573	Grauweiß (RAL9005)	50
800574	Grauweiß (RAL9005)	50
800575	Siennarot (RAL3009)	50
800576	Siennarot (RAL3009)	50
800577	Siennarot (RAL3009)	50
800578	Siennarot (RAL3009)	50
800579	Siennarot (RAL3009)	50
800580	Dunkelbraun (RAL8017)	50
800581	Dunkelbraun (RAL8017)	50
800582	Dunkelbraun (RAL8017)	50
800583	Dunkelbraun (RAL8017)	50
800584	Dunkelbraun (RAL8017)	50



TRAPEZBLECH-KALOTTE

Die Trapezblech-Kalotten von Eurotec dienen als **Dicht- und Unterlegscheiben** für die sichere Befestigung von Trapezblechen. Dank der **integrierten PE-Dichtung** bleibt das Dach selbst an den Befestigungspunkten **wasserdicht**. Die speziell geformte Kalotte passt sich präzise an das Profil des Trapezblechs an und verteilt die Drucklast gleichmäßig, wodurch ein Eindringen des Blechs zuverlässig verhindert wird.

Durch die **verschiedenen** vorlackierten **Farben** gleichen sich die Kalotten optimal Ihrem Trapezblech an und sind dadurch kaum sichtbar.



Grauweiß



Siennarot



Dunkelbraun



* Auf Anfrage sowie ab einer Mindestbestellmenge kann die Trapezblech-Kalotte in allen RAL-Farben eingefärbt werden.

Trapezblech-Kalotte						
Art.-Nr.	Farbe	Höhe H* [mm]	Breite a* [mm]	Breite b* [mm]	Länge L* [mm]	VPE
800570	Grauweiß (RAL9005)	16	15	28	50	50
800571	Grauweiß (RAL9005)	16	20	36	50	50
800572	Grauweiß (RAL9005)	16	25	34	50	50
800573	Grauweiß (RAL9005)	16	30	40	50	50
800574	Grauweiß (RAL9005)	16	40	50	50	50
800575	Siennarot (RAL3009)	16	15	28	50	50
800576	Siennarot (RAL3009)	16	20	36	50	50
800577	Siennarot (RAL3009)	16	25	34	50	50
800578	Siennarot (RAL3009)	16	30	40	50	50
800579	Siennarot (RAL3009)	16	40	50	50	50
800580	Dunkelbraun (RAL8017)	16	15	28	50	50
800581	Dunkelbraun (RAL8017)	16	20	36	50	50
800582	Dunkelbraun (RAL8017)	16	25	34	50	50
800583	Dunkelbraun (RAL8017)	16	30	40	50	50
800584	Dunkelbraun (RAL8017)	16	40	50	50	50

* siehe technische Zeichnung

VORTEILE / EIGENSCHAFTEN

- Wasserdicht durch PE-Dichtung
- Optimale Drucklastverteilung auf Trapezblech
- Unterschiedliche Größenvarianten für alle markttypischen Trapezblechmaße
- Unterschiedliche Farben für alle markttypischen Trapezblechfarben

MATERIAL

- Kohlenstoffstahl vorlackiert Nutzungsklasse 1-3, Korrosionskategorie C3
- Dichtung Polyethylen (PE)

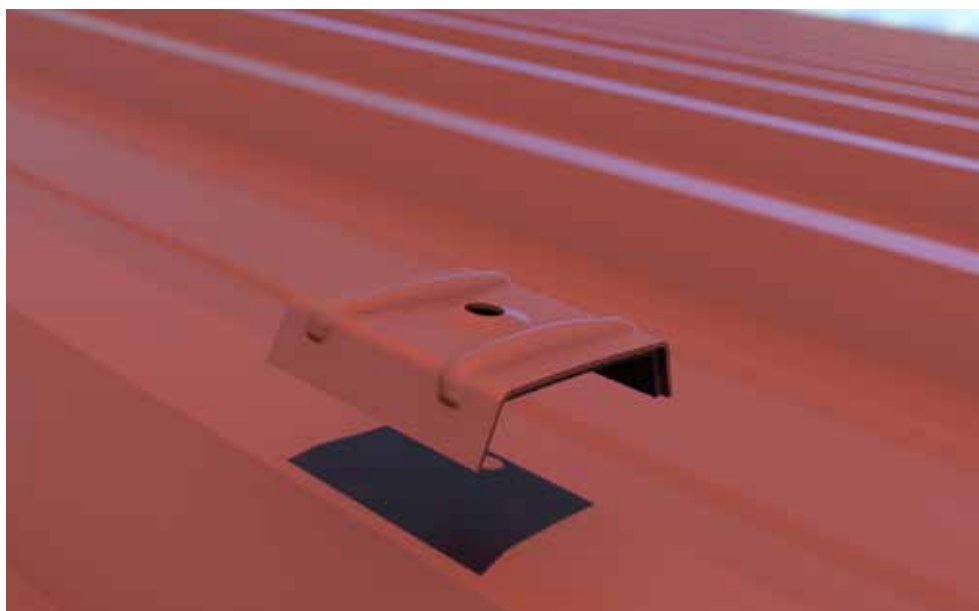

Beispielbefestigung in Siennarot

TECHNISCHE DATEN

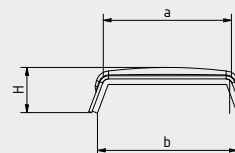

Seitenansicht

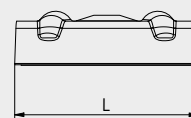

Draufsicht

KOMBINIERBARE PRODUKTE

Farbkappe Sechskantschraube				
Art.-Nr.	Farbe	Schlüsselweite	Durchmesser [mm]	VPE
800560	Farbkappe grauweiß (RAL9002)	10	23	500
800561	Farbkappe sienna-rot (RAL 3009)	10	23	500
800562	Farbkappe dunkelbraun (RAL8017)	10	23	500

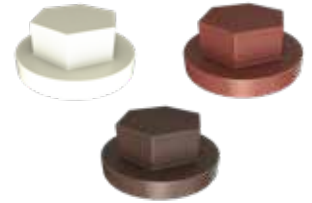

PASSENDE SCHRAUBEN

Bohrschraube 7504-K			VPE
Art.-Nr.	Produktbezeichnung		
800550	BSK 6,3 x 60		100
800551	BSK 6,3 x 70		100
800552	BSK 6,3 x 80		100
800553	BSK 6,3 x 100		100
800554	BSK 6,3 x 120		100
800555	BSK 6,3 x 140		100
800556	BSK 6,3 x 160		100
800557	BSK 6,3 x 180		100
800558	BSK 6,3 x 200		100



Holzverbindung:

Paneltwister AG TK, Edelstahl gehärtet			
Art.-Nr.	Abmessung [mm]	Antrieb	VPE
975772	6,0 x 60	TX30 •	100
975773	6,0 x 80	TX30 •	100
975774	6,0 x 100	TX30 •	100
975775	6,0 x 120	TX30 •	100
975776	6,0 x 140	TX30 •	100
975777	6,0 x 160	TX30 •	100



Paneltwister AG TK, verzinkt blau			
Art.-Nr.	Abmessung [mm]	Antrieb	VPE
945713-TX40	6,0 x 60	TX40 •	100
945717-TX40	6,0 x 80	TX40 •	100
945719-TX40	6,0 x 100	TX40 •	100
945721-TX40	6,0 x 120	TX40 •	100
945723-TX40	6,0 x 140	TX40 •	100
945725-TX40	6,0 x 160	TX40 •	100
945726-TX40	6,0 x 180	TX40 •	100
945727-TX40	6,0 x 200	TX40 •	100
945728-TX40	6,0 x 220	TX40 •	100
945729-TX40	6,0 x 240	TX40 •	100



PASSENDE SCHRAUBEN

Paneltwistec AG TK, verzinkt blau				
Art.-Nr.	Abmessung [mm]	Antrieb		VPE
945713	6,0 x 60	TX30 •		100
945716	6,0 x 70	TX30 •		100
945717	6,0 x 80	TX30 •		100
945718	6,0 x 90	TX30 •		100
945719	6,0 x 100	TX30 •		100
945720	6,0 x 110	TX30 •		100
945721	6,0 x 120	TX30 •		100
945722	6,0 x 130	TX30 •		100
945723	6,0 x 140	TX30 •		100
945724	6,0 x 150	TX30 •		100
945725	6,0 x 160	TX30 •		100
945726	6,0 x 180	TX30 •		100
945727	6,0 x 200	TX30 •		100
945728	6,0 x 220	TX30 •		100
945729	6,0 x 240	TX30 •		100
945730	6,0 x 260	TX30 •		100
945731	6,0 x 280	TX30 •		100
945732	6,0 x 300	TX30 •		100



SWPS Bi-Metall				
Art.-Nr.	Abmessung [mm]	Gewindelänge [mm]	Ø-Dichtscheibe [mm]	VPE
945839	6,5 x 120	72	16	200
945915	6,5 x 140	72	16	200
945916	6,5 x 160	72	16	200
945917	6,5 x 180	72	16	200
945918	6,5 x 200	72	16	200



NOTIZEN:

A large grid area for taking notes, consisting of a 20x20 grid of small squares. In the center of the grid, the word 'EUROTEC' is printed in a large, light gray, sans-serif font, oriented vertically. The letters are spaced out across the grid, with 'E' at the top, 'U' below it, 'R' below that, 'O' below that, 'T' below that, 'E' below that, and 'C' at the bottom.

EPDM GLOCKENDICHTUNG UNIVERSELL

Mithilfe der EPDM Glockendichtung und passender Schraube können sowohl Metallbleche, Sandwichpaneele, künstliche Dachziegel, Faserzementplatten und ähnliches an **Unterkonstruktionen** aus **Holz** und **Metall** befestigt werden.

Durch ihre **spezielle Geometrie** und das Material **EPDM** sorgt die Glockendichtung für einen **wasserdichten Verschluss** an der **Befestigungsstelle**. Das Material hat eine sehr gute UV-Beständigkeit und durch die Edelstahlscheibe ist diese Dichtung in allen drei Nutzungsklassen einsetzbar.



Schwarz



Sienna-rot



Grauweiß



Dunkelbraun



* Auf Anfrage sowie ab einer Mindestbestellmenge kann die Trapezblech-Kalotte in allen RAL-Farben eingefärbt werden.



NKL 1 – 3

VORTEILE / EIGENSCHAFTEN

- Wasserdichte Befestigung
- UV-Strahlenbeständig
- Vielseitig einsetzbar

MATERIAL

- Dichtung: EPDM
- Ring: Edelstahl A2



Beispielbefestigung in Schwarz

TECHNISCHE DATEN

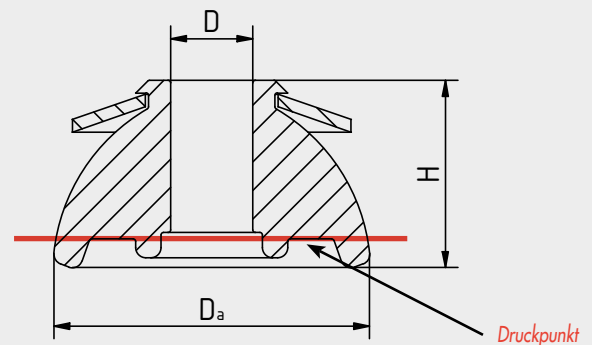

EPDM Glockendichtung universell		
D [mm]	D _a [mm]	H [mm]
6,5	25	15

ARTIKELTABELLE

EPDM Glockendichtung universell			
Art.-Nr.	Farbe	Abmessung ^{a)} [mm]	VPE
945988	Schwarz	25 x 15	100
945988-RAL3009	Sienna-rot	25 x 15	100
945988-RAL9002	Grau-weiß	25 x 15	100
945988-RAL8017	Dunkelbraun	25 x 15	100

a) Durchmesser x Höhe

PASSENDE SCHRAUBEN

Holzverbindung:

Paneltwistec AG, Tellerkopf Edelstahl gehärtet			
Art.-Nr.	Abmessung [mm]	Antrieb	VPE
975772	6,0 x 60	TX30 •	100
975773	6,0 x 80	TX30 •	100
975774	6,0 x 100	TX30 •	100
975775	6,0 x 120	TX30 •	100
975776	6,0 x 140	TX30 •	100
975777	6,0 x 160	TX30 •	100

Stahlverbindung*:

SWPS Bi-Metall, Bohrleistung 5 mm						
Art.-Nr.	Abmessung [mm]	Ø-Dichtscheibe [mm]	Klemmstärke [mm]	Bohrleistung [mm]	Antriebsgröße	VPE
945839	6,5 x 120	16	62	5	SW 8	200
945915	6,5 x 140	16	–	5	SW 8	200
945916	6,5 x 160	16	–	5	SW 8	200
945917	6,5 x 180	16	–	5	SW 8	200
945918	6,5 x 200	16	–	5	SW 8	200
945919	6,5 x 220	16	–	5	SW 8	200

* Um eine sichere Wasserdichtung zu garantieren, muss der EPDM-Ring, der mit der Schraube geliefert wird, entfernt werden.

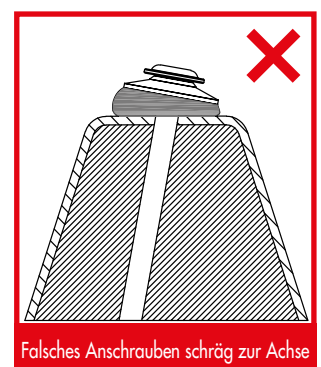
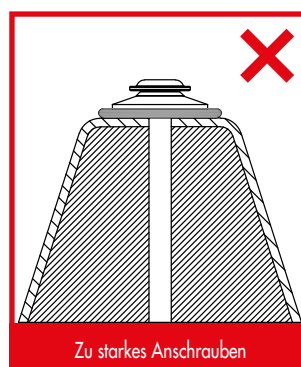
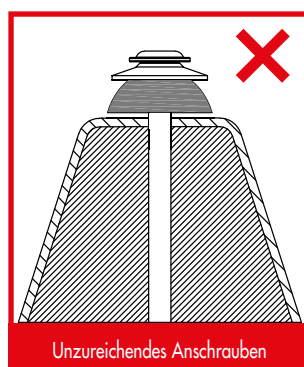
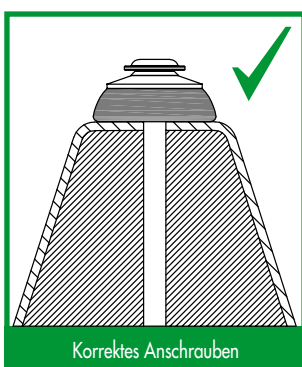

NOTIZEN:

A large grid area for taking notes, consisting of a 20x30 grid of small squares. In the center of the grid, the word 'EUROTEC' is printed in a large, light gray, sans-serif font, oriented vertically. The letters are spaced out across the grid, with 'E' at the top, 'U' below it, 'R' below that, 'O' below that, 'T' below that, 'E' below that, and 'C' at the bottom.

NOTIZEN:

A large grid area for taking notes, consisting of a 20x20 grid of small squares. In the center of the grid, the word 'EUROTEC' is written vertically in a large, light gray, sans-serif font. The letters are stacked from top to bottom: 'E', 'U', 'R', 'O', 'T', 'E', 'C'.

E.u.r.o.Tec GmbH

Unter dem Hofe 5 · D-58099 Hagen

Tel. +49 2331 62 45-0

Fax +49 2331 62 45-200

E-Mail info@eurotec.team

Folgen Sie uns



www.eurotec.team