

**Eurotec**<sup>®</sup>

El especialista en técnicas de fijación

# NUESTRA GAMA DE PRODUCTOS

## TERRAZAS Y EXTERIORES

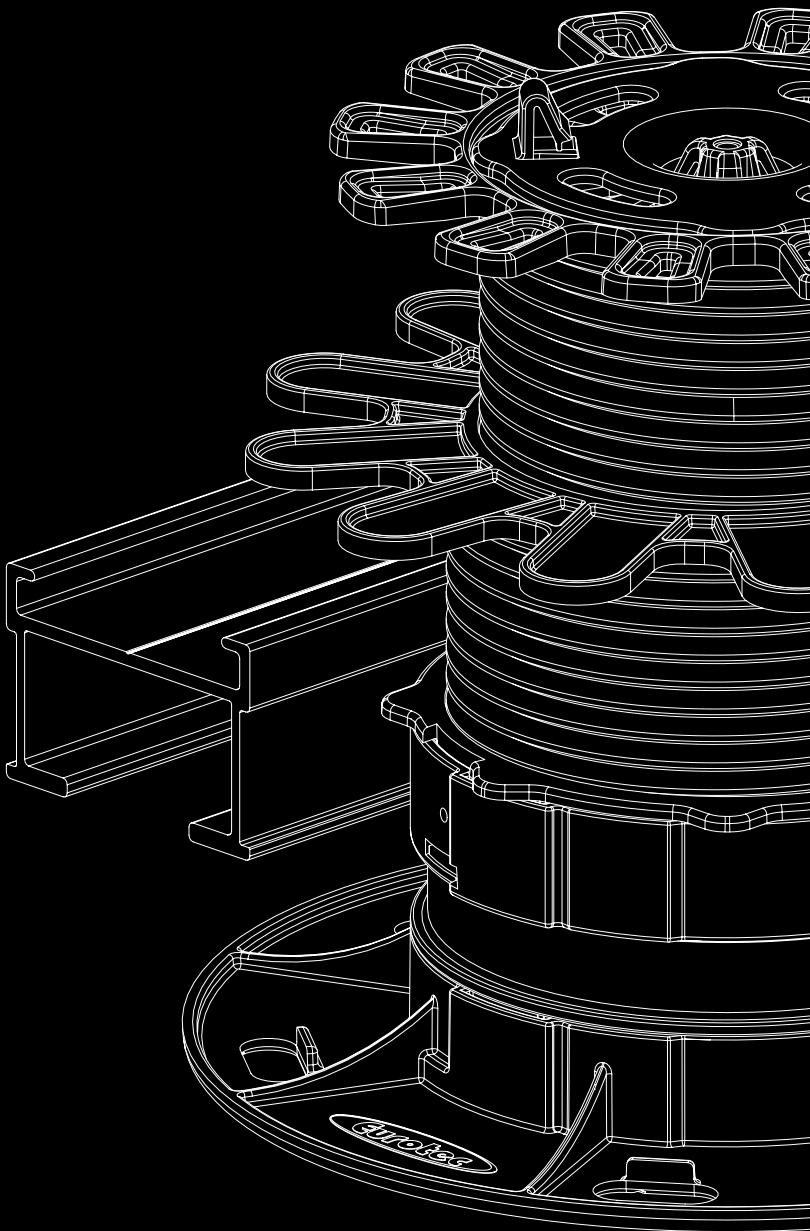

**PIES/PLOTS NIVELADORES  
AJUSTABLES**

---

**PERFILES DE ALUMINIO**

---

**TERMINACIONES  
DE BORDES**

---

**FIJACIÓN OCULTA / VISIBLE**

---

**TORNILLOS PARA LA CONS-  
TRUCCIÓN DE TERRAZAS**

---

**CONECTORES Y ELEMENTOS  
DE AJUSTE PARA MADERA**

---

[www.eurotec.team/es](http://www.eurotec.team/es)



# ÍNDICE

INFORMACIÓN SOBRE EUROTEC	6-9
<b>NUESTRA EXPERIENCIA ESPECIALMENTE PARA UD.: ¿QUÉ ASPECTOS SON LOS MÁS IMPORTANTES AL CONSTRUIR UNA TERRAZA?</b>	10-19
ACCESORIOS PARA LA SUBESTRUCTURA DE TERRAZAS	20-25
PIES/PLOTS NIVELADORES AJUSTABLES	26-57
PERFILES DE ALUMINIO	58-111
TERMINACIONES DE BORDE	112-127
ACCESORIOS DE CONEXIÓN OCULTOS	128-139
ACCESORIOS DE CONEXIÓN VISIBLES	140-171
ACCESORIOS PARA FACHADAS EN MADERA	172-179
CONECTORES Y ELEMENTOS DE AJUSTE PARA MADERA	180-191
ÍNDICE	194-195

## DESCUBRA TECNOLOGÍA DE FIJACIÓN INNOVADORA EN NUESTRO CANAL DE INSTAGRAM

En nuestro perfil [@eurotec\\_gmbh](#) encontrará consejos prácticos de profesionales que le aportarán un valor añadido a largo plazo para sus proyectos.

Inspírese en los proyectos de construcción de nuestros clientes, obtenga información exclusiva sobre nuestra producción e infórmese sobre los nuevos productos más destacados.

Experimente de primera mano cómo estamos llevando la tecnología y la calidad a un nuevo nivel.

**SÍGUENOS**

EN:



**#BUILDWITHEUROTEC**

**¡DESCÚBRALO AHORA!**





## SOBRE EUROTEC

Somos una mediana empresa dedicada al desarrollo, producción y venta de productos para el sector de la construcción. Suministramos productos para la construcción en madera, terrazas en madera y fijaciones en hormigón. Suministramos a distribuidores especializados en toda Europa, que luego se encargan de proveer nuestros productos a trabajadores calificados.

Ya con 25 años de trayectoria a nuestras espaldas, nos hemos asentado como un valor seguro en el segmento de la tecnología de fijación. Desde enero de 2013, una parte determinada de la gama de tornillos de construcción para madera se fabrica en una primera máquina en Hagen. Gracias a la ampliación del parque de maquinaria, se ha incrementado la capacidad de producción, de modo que hoy en día podemos ofrecer una amplia gama de productos de producción propia.

## SISTEMAS DE TERRAZA PROFESIONALES

Además de productos innovadores para la construcción en madera, tejados, fachadas, hormigón y mampostería, el portafolio de la empresa cubre un amplio rango de ítems de alta calidad para terrazas de todo tipo. Desde plots regulables de alta resistencia a sistemas de perfilera robustos y elementos de fijación – para la conexión visible y oculta de baldosas de terraza – y accesorios de emparejamiento. Tenemos todo lo que necesitas para lograr la construcción de tu proyecto individual.

**¡CONSTRUIR TERRAZAS  
NUNCA FUE TAN FÁCIL!**



# AMPLIA VARIEDAD FABRICADA EN NUESTRA CASA

Con el comienzo de la producción en **nuestras propias instalaciones de fabricación** en el 2013, dimos un paso importante en la historia de nuestra compañía de modo a **establecernos en el mercado** con nuestro rango de productos. Para cumplir con la demanda de alta calidad de nuestros clientes y asegurar que se implemente de manera consistente, tener nuestra propia producción es una ventaja. Facilita para brindar **tiempos de entrega cortos** y tiempos de respuesta veloces. En nuestra división de plásticos, producimos múltiples complejos elementos de diferentes tamaños especiales para la construcción de terrazas y jardines.

La maquinaria de punta, incluyendo las **máquinas de moldeo por inyección de alto rendimiento** posibilitan un amplio rango de termoplásticos. La gama de producción de los distintos elementos moldeados por inyección, incluye nuestros plots regulables y los varios adaptadores y terminaciones.

## TRABAJAMOS DE FORMA SOSTENIBLE

Como empresa, prestamos mucha atención a la concientización ambiental y la sustentabilidad: **el 100 % de nuestros desperdicios y partes defectuosas se recicla**, para luego granularse en pequeñas partes y realimentar la cadena de producción. Durante la fabricación, estamos especialmente comprometidos a utilizar **materia prima de origen natural** y a **minimizar el impacto ambiental** en todas nuestras divisiones.

Esto incluye también la reducción de la huella de carbono, el fomento de las energías renovables, el cumplimiento de las normas éticas en la cadena de suministro y el compromiso con la responsabilidad social. Una estrategia de sostenibilidad integral puede contribuir a garantizar el éxito a largo plazo y a hacer una contribución positiva a la sociedad y al medio ambiente.



## EN OBRA – PODEMOS AYUDARLE CON ASESORAMIENTO EXPERTO

**Servicio de una única fuente** – puedes confiar en nosotros inclusive para la etapa de planificación de tu terraza. Podemos auxiliarte para elegir el producto correcto y planear tu proyecto de la mejor manera. También podemos sugerirte opciones exclusivas.

Durante el proceso constructivo, nuestros representantes de ventas más experimentados dan apoyo a nuestros clientes en obra, ofreciendo asistencia personalizada de la A a la Z. Esto significa que las ideas pueden ser desarrolladas y debatidas en el propio local de obra.

Nuestros vendedores también apoyan y coordinan la planificación de proyectos a gran escala desde el principio.

---

### NOVEDAD: NUESTRO SISTEMA DE TICKET

Con nuestro sistema de ticket puede realizar consultas de forma rápida y sencilla y hacer un seguimiento del estado de sus solicitudes en todo momento. Se asigna a cada solicitud un número de ticket único para que tanto usted como nuestro equipo de asistencia mantengan siempre una visión general. De esta manera, garantizamos un procesamiento eficiente y soluciones rápidas para sus consultas.

- Simple y estructurado: envíe consultas específicas
- Transparente: consulte el estado y las respuestas en cualquier momento
- Eficiente: procesamiento rápido por parte de nuestro equipo de asistencia

**¿Tiene alguna pregunta?**

**¡Cree ahora una ticket y estaremos encantados de ayudarle!**



## EL SERVICIO ES UNA DE NUESTRAS PRIORIDADES

Para asegurar que todos los requisitos continúen cumpliéndose, tenemos presente en todo momento el tema de las ventas y ofrecemos a nuestros clientes una amplia gama de servicios.

Nuestro objetivo es compartir nuestra experiencia especializada y muchos años de práctica con usted. Podemos ofrecerle a usted y a sus clientes seminarios en línea y presenciales en nuestra casa, así como también podemos brindar capacitación en el sitio de construcción.

### ¿Tiene alguna duda sin contestar?

Ya sea en persona, por teléfono o por correo electrónico – siempre estaremos contentos de brindarle asistencia personalizada y en detalle.



TAMBIÉN PODEMOS BRINDAR ENTRENAMIENTO A SUS EMPLEADOS. ¡CONTÁCTENOS!



# ¿QUÉ ASPECTOS SON IMPORTANTES AL CONSTRUIR UNA TERRAZA?

1





## INSTRUCCIONES DE MONTAJE DE UNA TERRAZA

### Subestructura

Para que la terraza de madera sea sólida y duradera es sumamente importante ejecutar la subestructura de forma adecuada. Por un lado, el mismo debe dar soporte a la terraza propiamente dicha, de modo a lograr una superficie plana nivelada, aún bajo cargas pesadas. Por otro lado, sirve como la protección constructiva para la madera al alejarla del suelo. De esa forma, las maderas no están expuestas a encharcamientos ni al incremento de humedad que suele producirse en la zona tierra-aire. Si al encharcamiento y al aumento de humedad añadimos el uso de un tipo de madera inadecuado, obtenemos el caldo de cultivo de organismos que destruyen la madera. A continuación, le mostraremos diferentes métodos constructivos de subestructura para una terraza.

Lo primero que se necesita es una base portante. Dicha base puede ser suelo compactado o grava, como se mencionó anteriormente. Los cimientos se apoyarán sobre esta base. A su vez, las maderas de la terraza se apoyarán sobre estos.

Los cimientos, por lo tanto, crean la distancia necesaria entre la madera y el suelo, y soportan las cargas emergentes típicas de una terraza.

### Aquí se muestran tres ejemplos para la ejecución de una subestructura

#### 1 Baldosas de cemento o piedra

Las baldosas apoyadas sobre la base portante proveen una fundación estable. Con el separador Rolfi en EPDM y el rollo Rolfi, ya se protege a la madera meramente mediante el diseño. Por otro lado, estas baldosas son difíciles de nivelar y alinear.

#### 2 Dados de hormigón

Los dados de apoyo de hormigón son una alternativa a las baldosas, y generalmente están diseñadas para dos tipos distintos de sección transversal de madera. Sin embargo, aún pueden ser difíciles de nivelar.

#### 3 Plots regulables de Eurotec

Los plots regulables pueden apoyarse directamente en el suelo compactado o sobre hormigón. Se eliminan por completo los tiempos de construcción de un cimiento, de su revestimiento para recibir a la madera y de su nivelación. Su altura puede ajustarse a gusto, así como su junta de soporte superior, la cual se conecta directamente al plot mediante una lengüeta.



# RIESGOS AL CONSTRUIR TERRAZAS DE MADERA

Los varios tipos de madera no difieren solamente en lo estético, sino también en sus características técnicas:

- Una propiedad de la madera, fundamental para la construcción de terrazas, es su **estabilidad dimensional** (también conocida como “resiliencia”). Los expertos utilizan este término para referirse al cambio de forma y tamaño de la madera con el transcurso de su uso debido a su encogimiento e hinchazón con la variación de humedad (propiedad de higroscopia). Los varios tipos de madera presentan distintos grados de estabilidad dimensional. Por esta razón, debe prestarse mucha atención al elegir el tipo de madera. Para la construcción de terrazas, recomendamos emplear madera con alta estabilidad dimensional. Algunas especies de madera, incluyendo la Massaranduba, presentan una estabilidad dimensional menor al promedio, entonces realmente no aconsejamos utilizar este tipo de maderas. Como el ancho de la madera se modifica con la hinchazón y encogimiento, recomendamos utilizar un ancho máximo de tabla de 120 mm. Puede encontrar detalles sobre la estabilidad dimensional de tipos de madera usuales en “Descripción de los tipos de madera” en las p. 22 – 27 de nuestro catálogo.
- **Tablas de madera aserradas radialmente** son preferibles a las aserradas longitudinalmente, ya que presentan características más ventajosas en cuanto a la formación de grietas y deformaciones por dilatación/contracción, por lo tanto, presentan menor distorsión y alabeo. Muchas veces, las tablas aserradas longitudinalmente no permiten una fijación duradera, ni visible ni oculta. En tales casos, no podemos garantizar una fijación de calidad.
- Las partículas de metal abrasado, incluso las más diminutas, pueden generar oscuras manchas de corrosión sobre las tablas de madera. Por eso, no es conveniente trabajar sobre metal en las proximidades de la terraza.
- Las sustancias componentes de la madera pueden causar la contaminación de superficies adyacentes, por lo tanto, es importante tomar medidas constructivas preventivas, como guardar el distanciamiento adecuado.
- Como la naturaleza no se rige por estándares de calidad, la idoneidad de la madera para la construcción de terrazas no depende solamente de su especie. A menudo, lotes individuales de madera, generalmente inocuos, pueden llegar a causar problemas. Posibles causas incluyen **fibras en espiral y secado insuficiente**.
  - Fibra en espiral se refiere a las fibras de la madera que crecen en espiral alrededor del eje del tronco del árbol. Esto se vuelve un problema si el contenido de humedad varía en el transcurso de montaje. Al ocurrir esto, tensiones internas de la madera se libera, y pueden causar alabeos de las tablas de terraza. La fuerza liberada es tan grande en estos casos, que incluso las tablas más impecablemente fijadas con nuestros sistemas de fijación, se deforman.
  - Intercambiar humedad con el ambiente circundante es una propiedad común en todas las maderas. El usuario percibe esta propiedad a través de la dilatación y la contracción de la madera. Una de las tareas del proveedor de la madera es secarla de forma correcta para la correspondiente aplicación. De ser usada madera con contenido de humedad inadecuado, los daños pueden ser causados rápidamente.
- Muchas de las propiedades de la madera dependen de su clasificación. **¡Por lo tanto, se recomienda fijar de antemano todos los criterios de forma contractual con el proveedor de madera!**
- Particular cuidado debe prestarse al comprar madera de **Bangkirai**. En el pasado, debido a la creciente demanda de esta madera, era muy frecuente comercializar de forma, consciente o inconscientemente, como madera de Bangkirai algunas maderas procedentes del Sudeste de Asia. Estas últimas son mucho menos adecuadas para la construcción de terrazas. Como consecuencia se forman fisuras y alabeos en las tablas.
- Es esencial emplear el mismo tipo de madera en toda la terraza, es decir, la madera de cobertura debe ser la misma que la de la subestructura.
- **Uso de puntas de atornillador de acero inoxidable**  
Al instalar tornillos, inevitablemente se crea una fricción entre el tornillo y la punta. Esta abrasión puede causar coloraciones indeseadas en la superficie de maderas ricas en taninos y en la cabeza del tornillo en aplicaciones al exterior o en ambientes húmedos. Erróneamente, esto se le atribuye al tornillo, aún que este sea de acero inoxidable. ¡De modo a evitar este peligro de coloraciones, al instalar tornillos de acero inoxidable deben también usarse puntas de atornillador de acero inoxidable!

**Si se realiza una evaluación exhaustiva y previa de la madera que se va a emplear se pueden evitar muchos daños en la construcción de terrazas. Si el especialista responsable detecta deformaciones en las tablas de terraza antes de instalarlos, se debe descartar por completo su uso para el montaje.**



## MADERA

Una terraza de madera constituye una opción versátil y atractiva para diferentes entornos. La elección entre madera natural —que se vuelve gris con el tiempo— y madera tratada depende de las preferencias personales y del aspecto que se desea.

Un sistema de fijación adecuado siempre va acompañado de una buena planificación y de un montaje profesional para garantizar una terraza duradera y de bajo mantenimiento. Los diferentes tipos de madera se distinguen por sus propiedades tecnológicas. Por esta razón, además de por la estética y el precio, también hay que tener en cuenta la durabilidad y la idoneidad para determinados métodos de fijación.

Por ejemplo, una madera muy duradera y estéticamente atractiva no tiene por qué ofrecer las mejores propiedades en cuanto a resistencia u opciones de fijación. Esto pone de relieve la importancia de una consideración cuidadosa de diversos aspectos a la hora de elegir la madera para su terraza.

A la hora de tomar la decisión correcta para sus necesidades, puede resultarle útil un resumen de las maderas de terraza más comunes. Para ello, debe considerar factores como la durabilidad, los requisitos de mantenimiento, la estética y los costes.

## SELECCIÓN DEL MATERIAL DEL TORNILLO SEGÚN SU RESISTENCIA A LA CORROSIÓN

### Paso a paso:

Seleccione el material de tornillo más adecuado para su proyecto teniendo en cuenta los siguientes principios básicos. Repase cada punto uno tras otro. Si el material es adecuado los puntos 1 y 2 como estarán marcados como mínimo con (X) o, aún mejor, con una X. Si existe algún otro contaminante, el punto 3 también deberá coincidir.

- 1 ¿Cuál será la ubicación del elemento de construcción? ¿Estará expuesto a la intemperie (valla) o estará protegido (vigas de techo)?
- 2 ¿Qué tipo de madera se va a utilizar? ¿Se trata de madera de construcción inocua o madera tropical con alto contenido en taninos?
- 3 En el lugar de montaje ¿existen otros contaminantes que fomenten la corrosión? ¿Se va a construir cerca del mar, cerca de una industria pesada, etc.?

### Ejemplo: fijación de una fachada con abeto Douglas

1. Clase de servicio = 3, porque está expuesto a la intemperie.  
Fachada = requisitos estéticos. → como mínimo un C1
2. Douglas → como mínimo un C1; sin embargo, es preferible un A2 o un A4
3. Este punto se suprime ya que no existen contaminantes externos adición les.  
Selección: un C1 es posible; sin embargo, es preferible un A2 o un A4.

Esta descripción general no puede abarcar todos los usos. En algunos casos a los materiales se les puede asignar un uso para condiciones ambientales más desfavorables.

Grupo de acero	Acero al carbono		Acero inoxidable, martensítico	Acero inoxidable, austenítico	
	Galvanizado electrolítico	Revestimiento especial	C1; acero inoxidable endurecido	Acero inoxidable A2	Acero inoxidable A4
Ejemplos de producto	Panelwistec azul / amarillo Hobotec azul / amarillo	Panelwistec 1000 Topduo	Terrassotec acero inoxidable endurecido / Hapatec	Terrassotec A2	Terrassotec A4 Hapatec Heli
<b>1. ¿Ubicación del elemento de construcción?</b>					
NKL 1 <sup>a)</sup>	✓	✓	✓	✓	✓
NKL 2 <sup>a)</sup>	✓	✓	✓	✓	✓
NKL 3 <sup>a)</sup>	-	(✓) <sup>b)</sup>	✓	✓	✓
<b>2. ¿Tipo de madera? <sup>d)</sup></b>					
Madera de construcción, compuestos de madera <sup>d)</sup>	✓	✓	✓	✓	✓
Haya (haya roja)	✓	✓	✓	✓	✓
Abeto de Douglas	-	-	(✓) <sup>e)</sup>	✓	✓
Abeto	✓	✓	✓	✓	✓
Pino	✓	✓	✓	✓	✓
Alerce	-	-	(✓) <sup>e)</sup>	✓	✓
Madera de conífera, impregnada a presión	(✓) <sup>b)</sup>	(✓) <sup>b)</sup>	(✓) <sup>b)</sup>	(✓) <sup>b)</sup>	✓
Cedro rojo	-	-	-	(✓) <sup>f)</sup>	✓
Abeto	✓	✓	✓	✓	✓
Madera de conífera con tratamiento térmico	-	-	-	(✓) <sup>f)</sup>	✓
Abachi	-	-	-	(✓) <sup>f)</sup>	✓
Afzelia, doussié	-	-	-	(✓) <sup>f)</sup>	✓
Azobé, Bongossi	-	-	-	-	✓
Bangkirai, Shorea laevis	-	-	(✓) <sup>e)</sup>	✓	✓
Bilinga	-	-	-	(✓) <sup>f)</sup>	✓
Hymenaea, Jatobá	-	-	-	-	✓
Cumarú	-	-	-	(✓) <sup>f)</sup>	✓
Castaño	-	-	-	-	✓
Roble	-	-	-	-	✓
Eucalipto	-	-	-	-	✓
Garapa	-	-	-	-	✓
Ipé	-	-	(✓) <sup>e)</sup>	✓	✓
Iroko	-	-	(✓) <sup>e)</sup>	✓	✓
Itaúba	-	-	-	-	✓
Kosipo	-	-	-	-	✓
Massaranduba	-	-	-	-	✓
Merbau	-	-	-	-	✓
Robinia	-	-	-	-	✓
Madera dura con tratamiento térmico	-	-	-	(✓) <sup>f)</sup>	✓
<b>3. ¿Contaminación química adicional?</b>					
Condensación permanente <sup>g)</sup>	-	-	-	(✓) <sup>b)</sup>	✓
Contaminación salina <sup>h)</sup>	-	-	-	(✓) <sup>b)</sup>	✓
Atmósferas agresivas <sup>k)</sup>	-	-	-	-	(✓) <sup>m)</sup>
Atmósferas que contienen cloro <sup>l)</sup>	-	-	-	-	-

a) Clases de servicio según DIN EN 1995:2008. CS 1 – piezas de construcción para espacios cerrados, para edificaciones parcialmente calefaccionadas. CS 2 – piezas de construcción para construcciones techadas, para edificaciones abiertas sin exposición directa a la intemperie. CS 3 – construcciones expuestas a la intemperie.

b) Uso recomendado únicamente para fijaciones de importancia secundaria, en construcciones temporarias, o sin requerimientos estéticos.

c) Se recomienda pretaladrar y, en caso necesario, preavellanar las maderas duras. Aplicable también a madera de coníferas en construcciones de terrazas y fachadas.

d) Madera sin tratar de: picea, abeto, pino, compuestos de madera, KVH®, LVL, madera maciza, etc., madera contrachapada, OSB, tableros de fibra, tableros de aglomerado cementicio o de yeso, etc.

e) Según nuestra experiencia, el uso de esta madera con material C1 no causa problemas de corrosión

o coloración de la madera. No obstante, en función de la procedencia de la madera, esos problemas no se pueden descartar por completo. Por favor, consulte también a su proveedor de madera.

f) Se recomienda el uso de acero inoxidable A4. Por favor, consulte también a su proveedor de madera.

g) Condensación continua, en un ambiente con vapor de agua con bajo contenido de impurezas.

h) Piezas de construcción situadas en la cercanía de carreteras que se tratan con sal en invierno, ubicadas en la costa del mar, instalaciones en altamar o de otras instalaciones industriales.

k) Por ejemplo: piezas de construcción en túneles de carretera, en naves porcinas o en otras atmósferas agresivas con humedad ambiental elevada

l) Piezas de construcción en piscinas cubiertas o en otras atmósferas que contengan cloro

m) El uso debe comprobarse en cada caso particular.

## TERRAZAS DE MADERA

Debido a los problemas que surgen una y otra vez al usar madera dura/tropical, queremos proporcionarle ciertas directrices básicas que hay que tener en cuenta. Pero generalmente, nosotros solemos recomendar que siga los consejos de su suministrador de madera, ya que, en un lote de madera, sobre todo cuando se trata de maderas tropicales, las propiedades de la misma pueden oscilar mucho. La madera de bangkirai, que se emplea tan a menudo, presenta propiedades que varían mucho, ya que dichas propiedades dependen de la procedencia de la madera. Si se ignora la variabilidad que puede existir dentro de un mismo surtido, pueden surgir problemas de rotura de tornillos.

Una tabla de madera de bangkirai o de otro tipo de madera dura/tropical y que presenta una anchura de 140 mm, puede dilatarse o comprimirse hasta 7 mm en función de la humedad. Para atornillar directamente las tablas a la subestructura, se recomienda utilizar un par de tornillos. Si la tabla se fija directamente a la subestructura y si esta tabla sufre un alabeo de 3,5 mm desde su centro, podría producirse el cizallamiento de los tornillos. La madera dura/tropical no permite al tornillo absorber el movimiento, pues debido a su gran densidad, esta apenas puede comprimirse.

En ciertos casos, se podría atornillar en el centro de la tabla para reducir este efecto. Lamentablemente, la madera tropical tiene una gran tensión propia que provoca el alabeo de las tablas, por lo que en la mayoría de los casos se requiere que la unión se realice a pares. Resulta de gran ayuda colocar un distanciador (p. ej. un listón Dista 2.0 o

una unión oculta para terrazas) entre la subestructura y la tabla de terraza. De esa forma, los tornillos pueden flexionarse en el sentido del alabeo de la madera. El riesgo de cizallamiento se reduce considerablemente. Además, esa distancia protege a la madera del encharcamiento que se produce en los puntos de apoyo. De esta forma, se retrasa el envejecimiento de la estructura.

Un error muy frecuente es construir las subestructuras con una gran distancia entre ejes. Los resultados son más duraderos cuando esa distancia, y, por lo tanto, la distancia entre los tornillos en la dirección longitudinal de la tabla, es como máximo de 60 cm.

**Por favor, tenga en cuenta que estas indicaciones de montaje son solo recomendaciones, y que no son instrucciones de montaje obligatorias. Cada montaje tiene que cumplir sus propios requisitos. Estos requisitos varían, por ejemplo, en función de las normativas de construcción vigentes localmente. El personal que ejecuta la obra es responsable de su cumplimiento.**



**NUESTRO CONSEJO**  
**DRILL-STOP**  
**PREALADRADO +**  
**PREAVELLANADO**

**Siempre es aconsejable prealadrar las maderas complicadas. Se consideran complicadas, sobre todo, las maderas duras/tropicales, pero también algunas maderas de coníferas, como por ejemplo la de abeto Douglas. El prealadrado evita que se agrieten las maderas.**

(Nota: Debido a la gran tensión interna de las tablas, las mismas pueden agrietarse posteriormente en los bordes y en su interior. Lo mismo se aplica para maderas tratadas térmicamente).



# ¡DESCÚBRALO AHORA! NUESTRO SOFTWARE PARA TERRAZAS

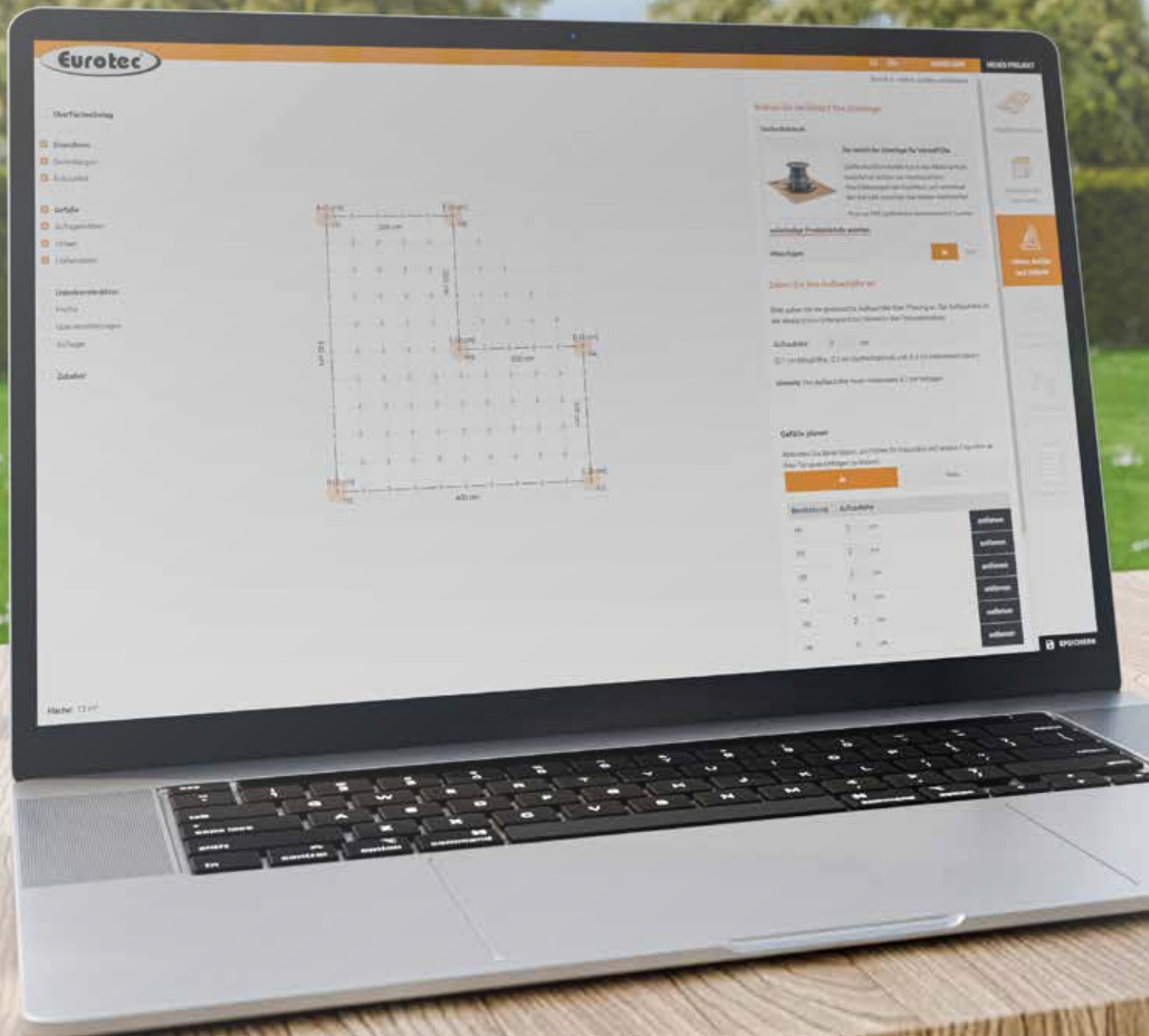

## INNOVADOR, FÁCIL DE USAR Y LLENO DE NUEVAS FUNCIONES

El software de terrazas, un facilitador para la planificación de los requisitos de materiales para la construcción de terrazas, ahora, además de una actualización general de su diseño, presenta no solo una interfaz súper intuitiva, sino también una serie de características nuevas. Estas incluyen, además de los conceptos básicos estándar de la industria, planificación de desniveles y desagües, bocetos y dependencias detalladas de los productos, de manera que siempre pueda disponer de un resultado óptimo de planificación de requisitos de material.\*

### EMPIECE AHORA, SIN REGISTRARSE:

Sin necesidad de registrarse, Ud. Puede tener acceso a todas las características de planeamiento y planear hasta 15 m<sup>2</sup> de forma gratuita. Para más acceder a más opciones, simplemente regístrese o entre en contacto con nosotros en [terrasseplanen@eurotec.team](mailto:terrasseplanen@eurotec.team).

ACCEDA AQUÍ AL  
PLANIFICADOR DE  
TERRAZAS



### Diseños individuales con planificación libre

Al escoger su forma básica, su elección no se limita solo a formas de terrazas ya disponibles. Con la planificación libre, tiene la posibilidad también de proyectar formas más complejas.



### Alturas, desniveles y desagües

Con la ayuda del software para terrazas, se pueden planificar alturas para su proyecto de obra de manera sencilla. Las alturas se muestran de forma sistemática por cada pie de ajuste. Gracias a los puntos de altura ajustables individualmente, los desniveles tampoco constituyen un problema al planificar la terraza.



### Resultado de la planificación\*

Obtenga resultados óptimos en la planificación de materiales necesarios con base en sus datos, y cree un PDF descargable, con la posibilidad de enviar su proyecto directamente por correo electrónico.

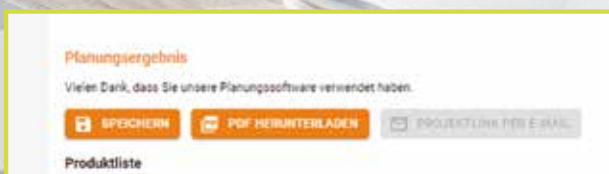

### ¡Guarde su código y continúe en otro momento!

Durante toda la planificación, tiene la posibilidad de asegurar su proyecto con la ayuda de la función de almacenamiento como enlace para continuar trabajando en otro momento.

\*Para el cálculo, se han realizado suposiciones basadas en sus datos. Controle las suposiciones. En el caso de los valores, del tipo y de la cantidad de elementos de unión indicados, se trata de ayudas para la planificación según la oferta disponible. Las cantidades pueden diferir en la planificación de la ejecución.

# ACCESORIOS PARA LA SUBESTRUCTURA DE TERRAZAS

# 2





## ACCESORIOS DE CORCHO PARA LA SUBESTRUCTURA DE TERRAZAS

### ¿QUÉ ES EL CORCHO?

El corcho es un producto natural que se obtiene a partir de la corteza del alcornoque. El alcornoque es un árbol de hoja caduca que se encuentra principalmente en los países del Mediterráneo occidental, por ejemplo, en España y Portugal. Para obtener el corcho, la corteza se quita del árbol directamente con la mano. El corcho es un producto natural que vuelve a crecer; el árbol se puede descortezar cada 10 años sin que sufra daños por ello. El alcornoque tiene una esperanza de vida de hasta 300 años y durante su vida puede suministrar aproximadamente de 100 a 200 kilogramos de corcho.

### PROPIEDADES Y VENTAJAS

- Es hidrófobo y resistente a la humedad
- Es químicamente neutro – libre de HAPs (ablandadores tóxicos y cancerígenos que se encuentran principalmente en compuestos a base de goma)
- No se descompone y es resistente a la mayoría de los ácidos y a la lejía
- Amortigua las pisadas (ruido, vibraciones), es antideslizante y además actúa como aislante térmico
- Es resistente a la descomposición (bacterias, gérmenes y hongos)
- Sometido a presión, es muy estable, y presenta expansión casi nula
- Resistente al fuego (Clase de incendio B2)

EL CORCHO ES UN MATERIAL NATURAL, SUSTENTABLE, Y AMIGABLE CON EL MEDIO AMBIENTE.



Las almohadillas distanciadoras de corcho se colocan entre la subestructura de las terrazas y la cimentación/la base. De esa manera, se crea una distancia que sirve para proteger la madera de construcción. Las almohadillas distanciadoras de corcho se encuentran disponibles en tres diferentes grosores (3, 6 y 10 mm).

Además de las ventajas mencionadas, el uso de los distanciadores da lugar a otros efectos prácticos, ya que estos distanciadores permiten nivelar la altura de la subestructura, y de esa forma, las cargas se pueden distribuir de forma uniforme.

### Almohadilla distanciadora de corcho

Autoadhesiva



Nº de art.	Medidas [mm] <sup>a)</sup>	Material	Cantidad
100348	3 x 60 x 60	Corcho	25
100349	6 x 60 x 60	Corcho	25
100350	10 x 60 x 60	Corcho	25

<sup>a)</sup>Altura x longitud x anchura



**HECHE UN VISTAZO A NUESTROS VIDEOS**



### Corcho de protección

La base natural para los pies/plots niveladores ajustables



Nº de art.	Medidas [mm] <sup>a)</sup>	Material	Cantidad
100355	3 x 200 x 200	Corcho	10

<sup>a)</sup>Altura x longitud x anchura

Si los pies/plots niveladores ajustables para las terrazas se colocan, por ejemplo, sobre láminas de PVC para tejados puede surgir algún problema debido a los ablandadores que contienen estas láminas. El corcho de protección ofrece una protección natural contra los daños mecánicos de la cubierta y evita, al mismo tiempo, el contacto entre los dos materiales. No contiene HAP (ablandador de caucho tóxico).

## ACCESORIOS PARA LA SUBESTRUCTURA DE TERRAZAS

### Manta geotextil



Nº de art.	Medidas [m]	Material	Cantidad
944799	1,6 x 10,0	Polipropileno 50g/m <sup>2</sup>	1

#### VENTAJAS

- Base transpirable de polipropileno.
- Muy baja permeabilidad
- Inhibe el crecimiento de las plantas bajo la manta.



Ejemplo de aplicación de manta

### Soporte distanciador Rolfi

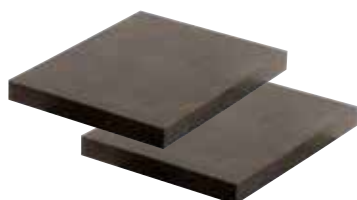

Nº de art.	Medidas [mm] <sup>a)</sup>	Material	Cantidad
945966	3 x 60 x 60	EPDM, negro	25
945967	6 x 60 x 60	EPDM, negro	25
945379	10 x 60 x 60	EPDM, negro	25

<sup>a)</sup>Altura x longitud x anchura

Estos separadores crean una brecha entre la subestructura y la fundación, protegiendo así a los listones de madera.

#### VENTAJAS

- Permite el ajuste de altura de la subestructura
- Distribución pareja de la carga, equilibrando pequeñas irregularidades
- Amortigua el ruido de las pisadas



Soporte distanciador Rolfi en combinación con subestructura de madera.

Protectus, cinta de protección para madera



Nº de art.	Medidas [mm] <sup>a)</sup>	Cantidad
946157	0,5 x 75 x 20.000	1

<sup>a)</sup>Altura x longitud x anchura

La cinta de protección para madera Protectus protege su subestructura de madera de forma duradera contra la humedad que proviene, por ejemplo, de la lluvia.

**VENTAJAS**

- Protección de la madera de construcción
- Gracias a la película espectral de PE de alta resistencia al desgarro, es fácil de aplicar
- Fácil fijación gracias a la lámina adhesiva
- Ajuste preciso debido a la finura del material
- Resistente a la rotura y duradera
- Los tornillos se pueden enroscar fácilmente
- Se puede acortar de forma individual



Ejemplo de aplicación Protectus, cinta de protección para la madera.

Rollo Rolfi



Nº de art.	Medidas [mm] <sup>a)</sup>	Material	Cantidad
945561	8 x 2015 x 70	Granulado de goma	10

<sup>a)</sup>Altura x longitud x anchura

El rollo Rolfi permite crear una distancia entre la subestructura de la terraza y la cimentación/la fundación.

**VENTAJAS**

- Protección de la madera de construcción
- Nivelación de la altura de la subestructura
- Distribución uniforme de la carga
- Las pequeñas irregularidades se pueden compensar
- Amortigua el ruido de las pisadas
- Puede cortarse fácilmente al largo deseado



Ejemplo de aplicación del rollo Rolfi



# PLOTS REGULABLES & ACCESORIOS

# 3





## VISIÓN GENERAL DE LOS PLOTS REGULABLES EUROTEC

						
	BASE	SL BASE	PRO	SL PRO	GIANT	PRO CERA
	25 – 210 mm	32 – 217 mm	10 – 168 mm	55 – 102 mm	40 – 220 mm	42 – 202 mm
	2,2 kN	2,2 kN	8 kN	8 kN	22 kN	8 kN
	✓	✓	✓	✓	–	–
	–	–	✓	–	✓	✓
	–	✓	–	✓	–	✓
	–	–	✓	✓	✓	✓

### SÍMBOLOS



Altura de montaje



Capacidad de carga



Para terrazas de madera/WPC



Para patios de baldosas



Autonivelante



Puede expandirse con el anillo de expansión

# OPCIONES DE COMBINACIÓN

						
	BASE	SL BASE	PRO	SL PRO	GIANT	PRO CERA
 EVO	✓	✓	✓	✓	—	—
 EVO Slim	✓	✓	✓	✓	—	—
 EVO Light	✓	✓	✓	✓	—	—
 Eveco	✓	✓	✓	✓	—	—
 HKP	✓	✓	✓	✓	—	—
 Nivello 2.0	—	—	✓	—	✓	—
 TERRA H15	✓	✓	✓	✓	—	—
 TERRA H24	✓	✓	✓	✓	—	—
 TERRA H50	✓	✓	✓	✓	—	—
 TERRA H85	✓	✓	✓	✓	—	—

Tenga en cuenta que no todos los perfiles están disponibles en negro: este color se puede obtener por encargo.



# PLOTS REGULABLES BASE-LINE

## VENTAJAS

- Adecuado para subestructuras de aluminio y madera
- Disponible en cuatro tamaños diferentes
- Alturas de montaje de 25 a 210 mm
- Capacidad de carga: hasta 2,2 kN/plot

LA SERIE DE PLOTS REGULABLES SE COMPLEMENTA  
CON CUATRO TIPOS DE ADAPTADORES:

### Adaptador L BASE

Para subestructuras clásicas de madera o modernas de aluminio

### Adaptador BASE 32/40/60

Para una fijación rápida de los perfiles de aluminio Eurotec



**BASE-LINE S**

Altura de montaje 25–40 mm



**BASE-LINE M**

Altura de montaje 35–60 mm



**BASE-LINE L**

Altura de montaje 60–110 mm



**BASE-LINE XL**

Altura de montaje 110–210 mm

## OPCIONES DE COMBINACIÓN



HKP



EVO



EVO Slim



EVO Light



Eveco



TERRA H15



TERRA H24



TERRA H50



TERRA H85

Tenga en cuenta que no todos los perfiles están disponibles en negro: este color se puede obtener por encargo.

### Plot regulable BASE



Nº de art.	Nombre	Altura de montaje [mm]	Capacidad de carga [kN]*	Cantidad**
100000	BASE 1	25 – 40	2,2	50
100001	BASE 2	35 – 60	2,2	50
100002	BASE 3	60 – 110	2,2	30
100003	BASE 4	110 – 210	2,2	20

\*Los valores de capacidad de carga que se indican son valores recomendados. Cuando los pies/plots están sometidos a esas cargas sufren una deformación de aproximadamente 2 mm. La carga de rotura es muchas veces mayor.

\*\*El pie ajustable BASE viene de serie con el adaptador en L BASE y un tornillo.

En caso de que los pies ajustables BASE se vayan a usar para aluminio, se deberán adquirir los adaptadores correspondientes.



#### Nota

La serie pies ajustables BASE-Line no son compatible con el Nivello 2.0

### Adaptador en L BASE



Nº de art.	Nombre	Cantidad*
100007	Adaptador en L BASE	10

\*El adaptador en L BASE se incluye de serie con el pie.

Para madera o perfiles de aluminio. Compatible con los plots regulables BASE 1, 2, 3 y 4.

### Adaptador BASE 32



Nº de art.	Nombre	Cantidad
100004	Adaptador BASE 32	10

Para perfiles de aluminio con sistema de encaje. Compatible con sistema de perfilera de aluminio EVO Light.

### Adaptador BASE 40



Nº de art.	Nombre	Cantidad
100005	Adaptador BASE 40	10

Para perfiles de aluminio con sistema de encaje. Compatible con sistema de perfilera de aluminio Eveco.

### Adaptador BASE 60



Nº de art.	Nombre	Cantidad
100006	Adaptador BASE 60	10

Para perfiles de aluminio con sistema de encaje. Compatible con los sistemas de perfilera de aluminio EVO/EVO Slim y el perfil de apoyo para terrazas HKP.



Plot BASE con adaptador BASE 32 y sistema de perfilera de aluminio EVO Light



Plot BASE con sistema de perfilera de aluminio EVO Light



# PLOTS REGULABLES SL BASE

El plot regulable Eurotec SL BASE es ideal para el montaje de subestructuras de terrazas para exteriores. El cabezal del plot regulable SL BASE se auto nivela y permite compensar desniveles e irregularidades en superficies de hasta un 7%. Además, el plot ajustable SL BASE permite crear de forma simple una inclinación de un 1 – 2% en la superficie de la terraza para su desagüe.

## VENTAJAS

- Apto para subestructuras de aluminio y madera
- Disponible en cuatro tamaños diferentes
- Altura de montaje entre 32 – 217 mm
- Capacidad de carga de 2,2 kN/plot

**AUTOAJUSTE  
CONTINUO  
DE  
HASTA 7 %**

LOS PLOTS REGULABLES SL BASE SE COMPLETAN CON TRES TIPOS DE ADAPTADORES:

### Adaptador SL BASE-L

Para subestructuras clásicas de madera o modernas de aluminio

### Adaptador SL BASE 40 y SL BASE 60

Para una fijación rápida de los perfiles de aluminio Eurotec



**SL BASE S**  
Altura de montaje 32–47 mm



**SL BASE M**  
Altura de montaje 42–67 mm



**SL BASE L**  
Altura de montaje 67–117 mm



**SL BASE XL**  
Altura de montaje 117–217 mm

## OPCIONES DE COMBINACIÓN



HKP



EVO



EVO Slim



EVO Light



Eveco



TERRA H15



TERRA H24

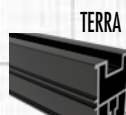

TERRA H50

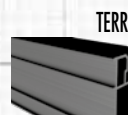

TERRA H85

Tenga en cuenta que no todos los perfiles están disponibles en negro: este color se puede obtener por encargo.

### Plot regulable SL BASE



Nº de art.	Nombre	Altura de montaje [mm]	Capacidad de carga [kN]*	Cantidad**
100000-SL	SL BASE S con Adaptador-L	32 – 47	2,2	40
100001-SL	SL BASE M con Adaptador-L	42 – 67	2,2	30
100002-SL	SL BASE L con Adaptador-L	67 – 117	2,2	30
100003-SL	SL BASE XL con Adaptador-L	117 – 217	2,2	20

Los pies de apoyo de altura ajustable son aptos para cargas predominantemente estáticas y céntricas en sistemas con múltiples apoyos.

\* Los valores de capacidad de carga que se indican son valores recomendados. Cuando los pies/plots están sometidos a esas cargas sufren una deformación de aproximadamente 2 mm. La carga de rotura es muchas veces mayor.

\*\*El adaptador SL BASE-L se incluye de serie con el pie.

### Adaptador SL BASE-L



Nº de art.	Nombre	Cantidad*
------------	--------	-----------

Adaptador SL BASE-L

\*El adaptador en SL BASE-Adaptador-L se incluye de serie con el pie.

Para madera o perfilera de aluminio.

### Adaptador SL BASE 40



Nº de art.	Nombre	Cantidad
------------	--------	----------

100005-SL Adaptador SL BASE 40

10

Para perfiles de aluminio con sistema de encaje. Compatible con el sistema de perfilera de aluminio Eveco.

### Adaptador SL BASE 60



Nº de art.	Nombre	Cantidad
------------	--------	----------

100006-SL Adaptador SL BASE 60

10

Compatible con los sistemas de perfilera de aluminio EVO/EVO Slim y el perfil de apoyo para terrazas HKP.

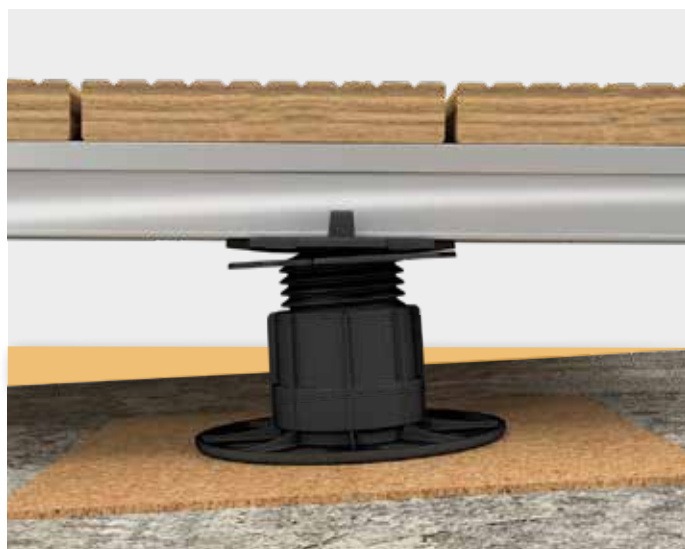

Ejemplo de aplicación en subestructura de aluminio



¡SUBIDA DE  
HASTA EL  
7 %!

Ejemplo de aplicación en subestructura de madera



# PLOTS REGULABLES PROFI-LINE

¡Innovador, universal, flexible y fácil de usar!

Los plots regulables PRO son aptos para terrazas de madera y patios de baldosas con varias alturas de montaje. La serie de productos comprende seis plots regulables de distinta altura. Su altura de montaje puede aumentarse con el uso de anillos o platos de expansión.

## VENTAJAS

- Elevadas capacidades de carga de hasta 8,0 kN/plot
- Altura de montaje básica entre 10 – 168 mm
- Alturas adicionales con el uso de anillos/platos de expansión
- Montaje fácil y rápido
- Ajuste de altura continuo
- Resisten las inclemencias meteorológicas, los rayos UV, los insectos y la putrefacción

LA SERIE DE PLOTS REGULABLES SE COMPLEMENTA CON TRES TIPOS DE ADAPTADORES:

### Adaptador en L

Para subestructuras clásicas de madera o modernas de aluminio

### Adaptador click

Para una fijación rápida de los perfiles de aluminio Eurotec

### Adaptador stone

Para la instalación de baldosas



PRO XXS  
Altura de montaje  
10–15 mm



PRO XS  
Altura de montaje  
22–30 mm



PRO S  
Altura de montaje  
30–53 mm



PRO M  
Altura de montaje  
53–82 mm



PRO L  
Altura de montaje  
70–117 mm



PRO XL  
Altura de montaje  
74–168 mm

## OPCIONES DE COMBINACIÓN



HKP



EVO



EVO Slim



EVO Light

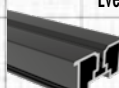

Eveco



TERRA H15



TERRA H24



TERRA H50



Nivello 2.0

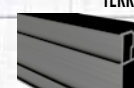

TERRA H85

Tenga en cuenta que no todos los perfiles están disponibles en negro: este color se puede obtener por encargo.

## Plot regulable PRO

En todos los plots PRO, la conexión se logra con tornillos Thermofix 4,2 x 22 mm (No. de art. 945969)

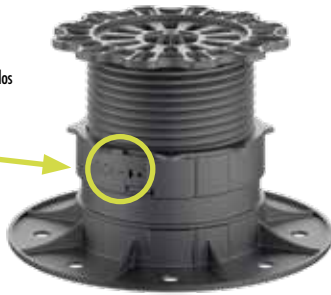

Nº de art.	Nombre	Altura de montaje [mm]	Capacidad de carga [kN]*	Cantidad
954020	PRO XXS	10 – 15	4,0	50
954021	Placa de ampliación XXS	5	4,0	50
954061	PRO XS	22 – 30	8,0	20
946070	PRO S	30 – 53	8,0	10
946071	PRO M	53 – 82	8,0	10
946072	PRO L	70 – 117	8,0	10
946079	PRO XL	74 – 168	8,0	10

El PRO XXS se suministra tanto con adaptador en L como también con adaptador stone. La pata regulable XXS puede combinarse para aumentar la altura hasta con dos placas de ampliación XXS.

**Nota:** Los adaptadores para el plot regulable XXS solo son aptos para este y no pueden combinarse con el resto de la familia PRO. No es compatible con el Nivello 2.0.

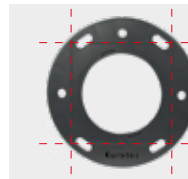

De ser necesario, la base de los plots regulables PRO y SL PRO pueden cortarse fácilmente con un elemento cortando a lo largo de las líneas punteadas indicadas.

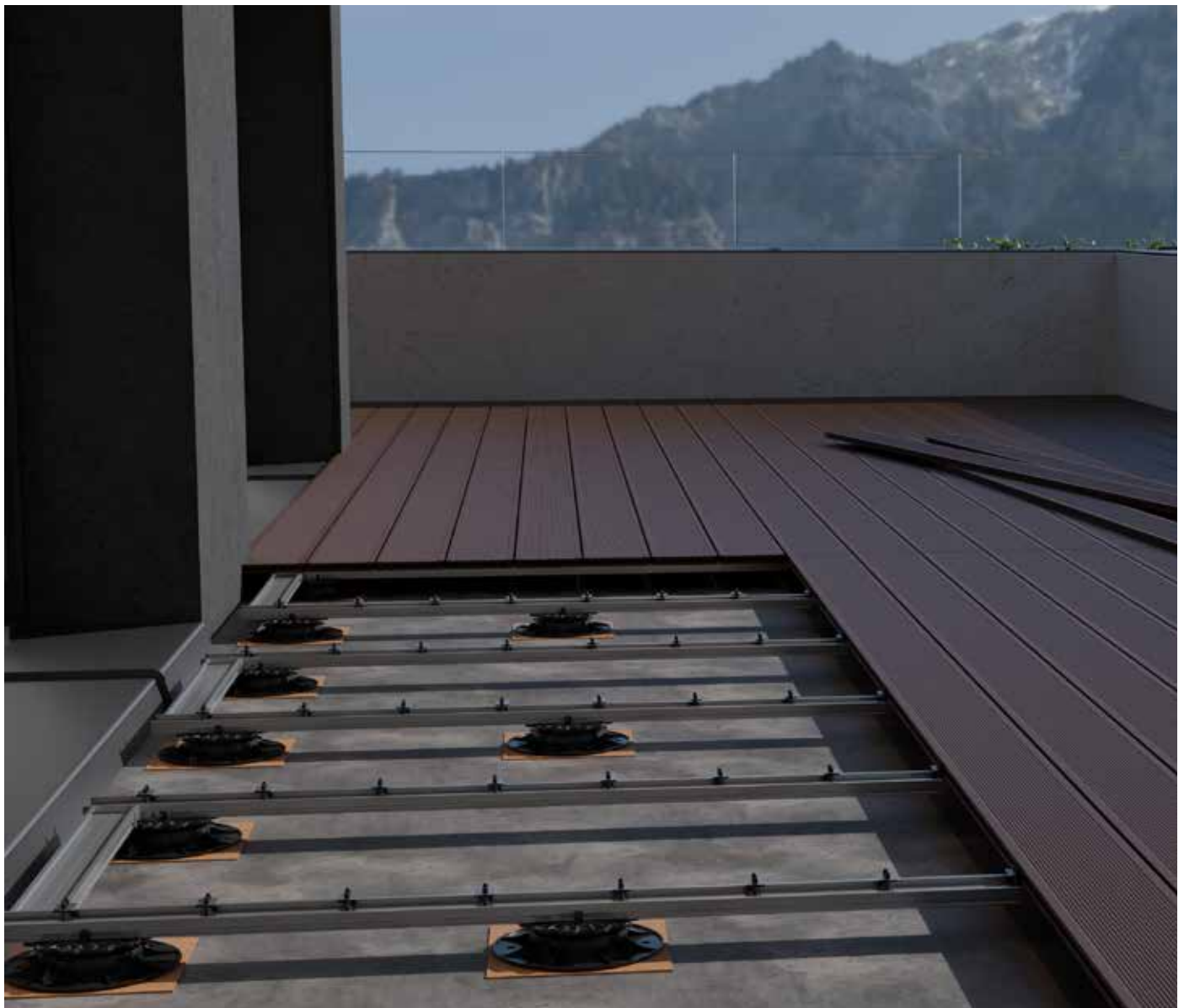

Subestructura con plots regulable PRO, adaptador click 60, sistema de perfilería de aluminio EVO y grapa Twin

## ACCESORIOS PROFI-LINE

### Anillos de extensión



Nº de art.	Nombre	Altura de montaje [mm]	Capacidad de carga [kN]*	Cantidad
946069	Anillo de extensión + 2	20	8,0	10
946074	Anillo de extensión + 4	40	8,0	10
946073	Anillo de extensión + 10	100	8,0	10

\*Los valores de capacidad de carga que se indican son valores recomendados. Cuando los pies/plots están sometidos a esas cargas sufren una deformación de aproximadamente 2 mm. La carga de rotura es muchas veces mayor.

Para aumentar la altura de los pies/plots niveladores ajustables PRO y SL PRO. Apropiado para los pies/plots niveladores regulables PRO S, M, L y XL, así como SL PRO M y L.

### Adaptador en L



Nº de art.	Nombre	Cantidad**
946075	Adaptador en L	10

\*\*incl. un tornillo porcada adaptador!

Para perfiles de aluminio o de madera. Apropiado para los pies/plots niveladores regulables PRO S, M, L y XL, así como SL PRO M y L.

### Adaptador click



Nº de art.	Nombre	Cantidad
946076	Adaptador click 40	10
946077	Adaptador click 60	10

Para perfiles de aluminio con sistema click.

**Adaptador click 40** para sistema de perfiles de aluminio Eveco. Adecuado para PRO S – PRO XL.

**Adaptador click 60** para sistema de perfiles de aluminio EVO/EVO Slim y para perfil de soporte para terrazas HKP. Adecuado para PRO S – PRO XL.

### Adaptador stone



Nº de art.	Nombre	Medidas de los nervios de la junta [mm] <sup>1)</sup>	Cantidad
946078	Adaptador de baldosa	8 x 14 x 4	10

<sup>1)</sup>Altura x longitud x anchura

Para baldosas. Apropiado para los pies/plots niveladores regulables PRO S, M, L y XL



Se logra el apoyo independiente de baldosas mediante el adaptador Stone



Se logra el apoyo independiente de baldosas mediante el adaptador Stone

Plots regulables	Combinaciones posibles					
	Adaptador en L	Adaptador click 40	Adaptador click 60	Adaptador stone	Adaptador en L/stone XXS	Adaptador en L/stone XS
PRO XXS					<b>X</b>	
PRO XS						<b>X</b>
PRO S	<b>X</b>	<b>X</b>	<b>X</b>	<b>X</b>		
PRO M	<b>X</b>	<b>X</b>	<b>X</b>	<b>X</b>		
PRO L	<b>X</b>	<b>X</b>	<b>X</b>	<b>X</b>		
PRO XL	<b>X</b>	<b>X</b>	<b>X</b>	<b>X</b>		
SL PRO M	<b>X</b>					
SL PRO L	<b>X</b>					

## Nivello 2.0

Para plots regulables PRO-Line



Nº de art.	Pendiente (%)	Cantidad
946035	0,5 – 10	10

El Nivello 2.0 es un apoyo que se coloca bajo los pies ajustables Profi-Line S – XL de Eurotec para compensar pequeñas pendientes o inclinaciones en la superficie de montaje.

### VENTAJAS

- Uso amigable
- Ajuste versátil de pendientes
  - Pendiente mínima: 0,5 %
  - Pendiente máxima: 10 %
  - La pendiente puede ajustarse en intervalos de 0,5%
- Bloqueo tipo "click" de los plots regulables
- La textura del área de apoyo protege a la superficie de apoyo (p. ej. revestimiento de tejados)
- Gran área de apoyo

**No compatible con los plots niveladores de ajuste PRO XS, PRO XXS y BASE-Line**



Nivelación de pendientes con el Nivello 2.0



# PLOTS REGULABLES SL PRO

El plot regulable Eurotec SL PRO es ideal para instalar subestructuras de terraza al exterior. Su cabeza se auto nivela en forma continua y asegura la compensación de pendientes e irregularidades de hasta 8 %. La ventaja primordial es que no es necesaria una compensación de la pendiente adicional para fijar la posición apropiada del pavimento. El plot regulable SL PRO permite crear una inclinación de un 1 – 2 % en la superficie de la terraza para posibilitar el desaguado

## VENTAJAS

- Auto nivelación de pendientes hasta un 8 %
- Estable a los rayos UV
- Elevada resistencia a la fatiga
- Ajuste continuo de la altura desde 55 a 102 mm
- Excelente resistencia química
- Propiedades de amortiguación acústica

LA SERIE DE PIES AJUSTABLES SL PRO SE COMPLETA CON LOS SIGUIENTES PRODUCTOS:

### Adaptador L y adaptador clic

para subestructuras clásicas de madera o subestructuras modernas de aluminio.

### Anillos de extensión +4 y +10

Para aumentar la altura de los pies ajustables.



SL PRO M UND L

Altura de montaje

M 55–84 mm

Altura de montaje

L 73–102 mm

**AUTOAJUSTE  
CONTINUO DE  
HASTA 8 %**

## OPCIONES DE COMBINACIÓN

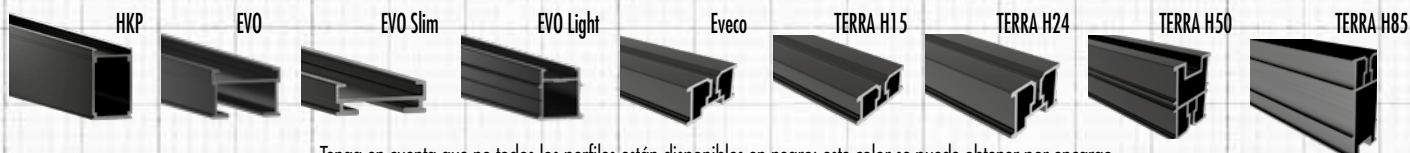

Tenga en cuenta que no todos los perfiles están disponibles en negro: este color se puede obtener por encargo.

### Plot regulable SL PRO



Nº de art.	Nombre	Altura de montaje [mm]	Capacidad de carga [kN]*	Cantidad
946071-SL	SL PRO M	55 – 84	8,0	10
946072-SL	SL PRO L	73 – 102	8,0	10

¡Debe usarse el adaptador para llegar a una altura de montaje dentro del rango presentado!

\*Las capacidades de carga presentadas representan valores recomendados. Sometidos a estas cargas, los plots regulables sólo se deforman aprox. 2 mm. La carga de rotura es muchas veces mayor.



De ser necesario, la base de los plots regulables PRO y SL PRO pueden cortarse fácilmente con un elemento cortando a lo largo de las líneas punteadas indicadas.



Nivelación de base dispareja



Plot regulable SL PRO en combinación con el sistema de perfilera de aluminio

## ACCESORIOS

### Adaptador en L



Nº de art.	Nombre	Cantidad**
946075	Adaptador en L	10

\*\*El producto se suministra con un tornillo por adaptador

Para madera o perfilera de aluminio. Apto para los plots regulables PRO S, M, L y XL, así como para los SL PRO M y L.

### Anillos de extensión



Nº de art.	Nombre	Altura de montaje [mm]	Capacidad de carga [kN]*	Cantidad
946069	Anillo de extensión + 2	20	8,0	10
946074	Anillo de extensión + 4	40	8,0	10
946073	Anillo de extensión + 10	100	8,0	10

\*Las capacidades de carga presentadas representan valores recomendados. Sometidos a estas cargas, los plots regulables sólo se deforman aprox. 2 mm. La capacidad de carga de rotura es muchas veces superior.

Para aumentar la altura de los plots regulables PRO y SL PRO. Aptos para los plots regulables PRO S, M, L y XL, así como para los SL PRO M y L.

# PLACA DE DISTRIBUCIÓN DE CARGA

Accesorios para los plots regulables BASE y PRO

La instalación de una terraza sobre un **tejado plano impermeabilizado** a menudo puede traer dificultades en relación a la **distribución de cargas**. Los materiales aislantes pueden sufrir presión local en ciertos puntos, dañándose y dañando al propio tejado. Con la **placa de distribución de carga Eurotec**, en cambio, la carga sobre la base de la terraza se extiende sobre una superficie mayor, **distribuyéndose de manera más pareja** a lo largo de la terraza. En comparación con **otras opciones de distribución de cargas** (como baldosas y paneles de madera), las placas de distribución de cargas son mucho más durables y fáciles de transportar, debido a su muy bajo peso.

Las placas de distribución de cargas pueden combinarse con los plots regulables **PRO, SL PRO, BASE y SL BASE**, nuestros sistemas de perfilaría de aluminio **EVO y EVO Slim**, y los perfiles de apoyo en aluminio **HKP**.

Placa de distribución de carga



Nº de art.	Medidas [mm] <sup>*)</sup>	Material	Cantidad
100016	25 x 210 x 210	PP-C (polipropileno-copolímero)	10

\*) Altura x longitud x anchura

## VENTAJAS

- Montaje rápido y sencillo gracias al sistema click
- Distribución de carga controlada
- Peso neto reducido, protegiendo el subsuelo adicionalmente
- Transporte sencillo en comparación con otras construcciones alternativas
- Duradero y resistente a la radiación UV y al deterioro
- Altura de instalación reducida en comparación con las soluciones convencionales de distribución de carga



Placa de distribución de carga + plot regulable PRO M



Placa de distribución de carga + plot regulable BASE

## UTILIZANDO EL PLATO DE DISTRIBUCIÓN DE CARGA



Primeramente, la placa de distribución se posiciona en la superficie plana del tejado.



Apoye un pedestal regulable sobre el plato y haga el bloqueo clickk.



Luego, se conecta un adaptador clickk al pedestal regulable.



Finalmente, el perfil de aluminio se conecta a la cabeza del pedestal.

### Nota

Observe la tensión de compresión admisible del material aislante en 2% de compresión! Para cargas puntuales como floreros pesados o piscinas, deben tomarse precauciones para reforzar la estructura (p. ej. Disminuir las distancias entre los componentes de apoyo de la subestructura y/o utilizar platos de apoyo apropiados).

## REDUCCIÓN DE LAS TENSIONES DE PRESIÓN SOBRE SUELOS AISLADOS: PLACAS DISTRIBUIDORAS DE CARGA COMO SOLUCIÓN PARA ESTRUCTURAS DE TERRAZAS

Si estás planeando construir una terraza sobre una base impermeabilizada, deberás observar la **tensión de compresión admisible continua**. Como los plots regulables poseen una base relativamente pequeña, causando pudiendo causar **elevadas tensiones de compresión** en el material aislante, las cargas admisibles de compresión del mismo pueden ser superadas incluso bajo condiciones constructivas normales y de carga.

La placa de distribución de carga **incrementa la superficie de contacto**, lo cual **reduce las tensiones de compresión debajo de los plots regulables**. El ejemplo de la tabla muestra que la placa de distribución de carga en combinación con el pie ajustable PRO reduce la tensión de apoyo por debajo de los valores máximo admisibles del aislante.

Producto	Tensión de compresión por debajo del apoyo <sup>a)</sup>	
	Tensión de compresión continua <sup>b)</sup>	Tensión de compresión sobre carga completa <sup>c)</sup>
	para $\sigma_{0,2\%}$ [kPa]	para $\sigma_{0,10\%}$ [kPa]
Pedestal regulable PRO	39	138
PRO + Placa de distribución de carga	21	75
Reducción de la tensión de compresión con el plato de distribución de carga	-46 %	
Tensión de compresión admisible aislante <sup>d)</sup>	30	120

<sup>a)</sup>Tensión de compresión que surge de la carga entre apoyos (plots regulables) y, p. ej., aislante en pendiente.

Valores correspondientes con: distancia entre plots 0,50 m x 0,50 m; peso muerto de la terraza  $g = 0,8 \text{ kN/m}^2$ ; capacidad de carga  $p = 4,0 \text{ kN/m}^2$

<sup>b)</sup>Carga supuesta: 1,0 g + 0,5 p; tensión de compresión del aislante al 2% de compresión como factor decisivo

<sup>c)</sup>Carga supuesta: 1,35 g + 1,5 p; tensión de compresión del aislante al 10% de compresión como factor decisivo

<sup>d)</sup>Ejemplo para un tipo de aislante. Por favor verifique las características del aislante en cuestión.

### Importante

Verifique las suposiciones hechas. Los valores especificados, el tipo y cantidad de conectores son auxilios de proyecto. Los proyectos solo deben ser calculados por personal autorizado. Por favor contacte un ingeniero estructural calificado para una verificación gratuita de estabilidad. Estaremos encantados de referenciarle uno.

## ANCLAJE PARA TIERRA FLEXI

Actúa como fundación

El anclaje para tierra de Eurotec Flexi **actúa como fundación para terrazas de baja altura**. El mismo permite la construcción de terrazas hasta en terrenos desfavorables (dependiendo de la composición del suelo) y puede utilizarse sin trabajos de excavación laboriosos y sin necesidad de hormigón. El formato del anclaje permite **su instalación en terrenos de suelo suelto (p. ej. en un patio) utilizando solamente un martillo**. ¡Debe notarse que este anclaje **no posee una superficie de impacto y puede deformarse si se instala en suelo demasiado duro!**

Finalmente, se fija un plot regulable al anclaje para tierra FLEXI y se instalan la subestructura y la estructura de la terraza. De esta manera, se reduce el riesgo de hundimiento de los plots en el suelo. El anclaje para tierra FLEXI se puede utilizar con todos los pies ajustables de Eurotec, excepto los pies ajustables GIANT.

Anclaje para tierra FLEXI



Nº de art.	Medidas [mm] <sup>a)</sup>	Ø Placa base [mm]	Material	Cantidad
975680	300 x 140	200	PP (Polipropileno)	1

<sup>a)</sup>Altura x anchura

### VENTAJAS

- Sin excavación ni hormigón
- Se instala en el suelo de manera rápida y fácil
- Reduce el riesgo de hundimiento de los plots regulables



Extienda la fundación de una terraza con el anclaje para tierra FLEXI.

## UTILIZANDO EL ANCLAJE PARA



1  
Instale el anclaje al suelo utilizando un martillo.



2  
Una vez instalado por completo en el suelo, posicione el plot regulable sobre el plato de la cabeza del anclaje.



3  
El plot regulable puede fijarse en el plato del anclaje utilizando tornillos Thermofix o BiGHTY.



4  
¡Finalmente, continúe con el montaje estándar de la subestructura de terraza – y listo!



Anclaje para tierra FLEXI como fundación para la subestructura de una terraza.



# PLOTS REGULABLES PRO CERA



Los pies ajustables PRO CERA son aptos para terrazas de piedra con diversas alturas de instalación. Gracias a esta solución innovadora, la superficie de apoyo se puede ajustar de forma flexible con una inclinación de hasta el 7 % y, a pesar de ello, se mantiene estable en el conjunto. Los puentes de junta de 4 mm de anchura garantizan automáticamente la alineación de las baldosas entre sí y aseguran una medida de junta uniforme. Gracias a un punto de rotura predeterminado, estos puentes de junta se pueden retirar para permitir diferentes tipos de instalación. La serie incluye seis pies ajustables de diferentes alturas que se pueden adaptar con flexibilidad mediante nuestros anillos de extensión PRO.

## VENTAJAS

- Alta capacidad de carga de 8,0 kN/pie
- Ajuste continuo de pendientes de hasta el 7 %
- Alturas de instalación básicas de entre 42,8 y 170,8 mm
- Posibilidad de ampliar la altura mediante anillos de extensión
- Montaje rápido y sencillo
- Ajuste continuo de la altura



**PRO CERA XS**  
Altura de montaje  
42,8–50,8 mm



**PRO CERA S**  
Altura de montaje  
50,3–65,8 mm



**PRO CERA M**  
Altura de montaje  
65,3–80,8 mm



**PRO CERA L**  
Altura de montaje  
72,8–88,3 mm



**PRO CERA XL**  
Altura de montaje  
82,8–130,8 mm



**PRO CERA XXL**  
Altura de montaje  
122,8–170,8 mm

## OPCIONES DE COMBINACIÓN

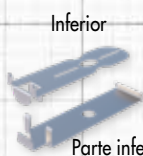

**TERRA** Perfiles de acabado  
para soporte individual



Corcho de protección



Alturas adicionales:  
22,5 mm



Alturas adicionales:  
40 mm



Alturas adicionales:  
100 mm

Anillos de extensión

## ¿DESEA ALTURAS DE INSTALACIÓN BAJAS?

### PROFI-LINE XXS, XS UND S

- Apto para terrazas de madera y de piedra
- Posibilidad de ampliación de la altura mediante anillos de extensión
- Alturas de instalación: 10-53 mm
- Capacidad de carga: 8,0 kN/pie



### SOPORTE PARA BALDOSAS

- Alturas de instalación: 10 mm, 20 mm
- Se pueden apilar hasta tres piezas una encima de otras
- El agua de la superficie se puede drenar rápidamente a través de las juntas



### ANILLO DE AISLACIÓN DE IMPACTOS



### PLACA DE APOYO NIVELABLE



### ROSCA



### ANILLO DE EXTENSIÓN CON ANILLO ROSCADO



### PIEZA INFERIOR

Plots regulables PRO CERA



Plots regulables PRO CERA				
Nº de art.	Descripción del producto	Altura de montaje [mm]	Altura anillos de extensión* [mm]	Cantidad
946055	Plot regulable PRO CERA XS	42,8–50,8	–	10
946057	Plot regulable PRO CERA S	50,3–65,8	–	10
946058	Plot regulable PRO CERA M	65,3–80,8	22,5	10
946059	Plot regulable PRO CERA L	72,8–88,3	22,5	10
946060	Plot regulable PRO CERA XL	82,8–130,8	40	10
946061	Plot regulable PRO CERA XXL	122,8–170,8	2 x 40	8

\*Incluido en el material suministrado.



Los puentes de junta se pueden interrumpir de forma individualizada



Cierre perimetral con el pie ajustable PRO CERA en combinación con el soporte individual para cierre perimetral Terra.

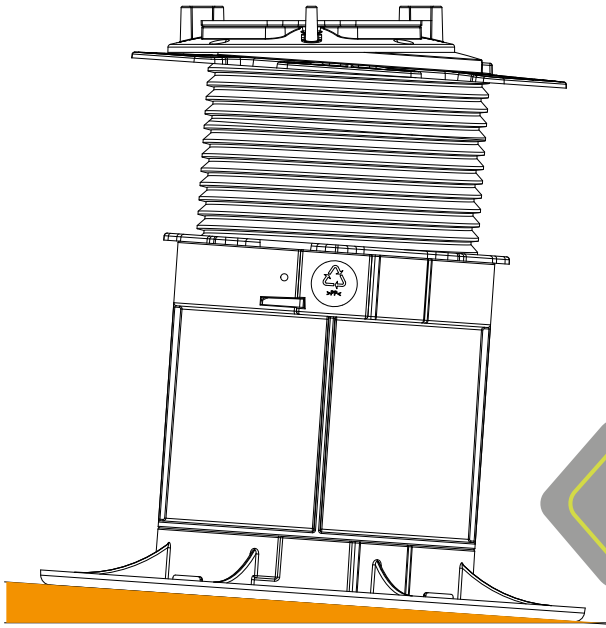

¡SUBIDA DE HASTA EL 7 %!

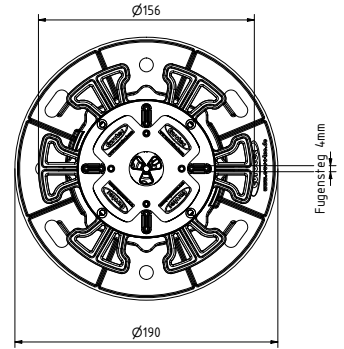

Vista superior

## RECOMENDACIÓN PARA LA COLOCACIÓN DE BALDOSAS

### Colocación puntal con plots regulables

Cuando se construye una terraza de baldosas sin subestructura, es especialmente importante utilizar el plot regulable adecuado. Estos son el apoyo de las baldosas y evitan que se rompan, resultando en una terraza estable y robusta. La cantidad de plots requeridos y la mejor disposición de los mismos estará determinado por el tamaño de las baldosas. Los ejemplos a seguir sirven como guía. Se puede utilizar para identificar el soporte requerido para las baldosas de terraza en conexión con un soporte independiente.

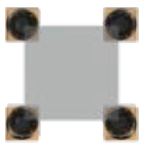

60 x 60 cm

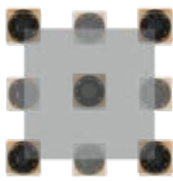

80 x 80 cm

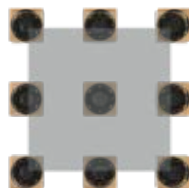

90 x 90 cm

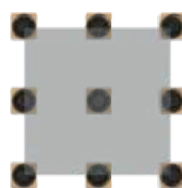

120 x 120 cm



80 x 40 cm



120 x 40 cm



90 x 60 cm

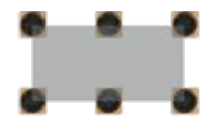

120 x 60 cm

#### Importante

¡Observe las instrucciones del fabricante para apoyar las losas de piedra! El uso de nuestro sistema no libera a los proyectistas de su deber de conocer las especificaciones del fabricante para otros productos (instalados junto con nuestro sistema).



# PLOTS REGULABLES GIANT

Nuestro plot regulable GIANT está especialmente diseñado para el apoyo individual baldosas y azulejos de gran peso y tamaño. El mismo está disponible en cuatro tamaños distintos, con un ajuste de altura continuo variando entre 40 y 220 mm. El anillo de expansión del GIANT puede aumentar la altura 170 mm más. El plot regulable GIANT también se caracteriza por poseer una capacidad de carga muy elevada. Luego de montado, es capaz de soportar cargas de hasta 22 kN/plot\*, y de 19 kN/plot\* al combinarse con el anillo expansor.\*.

## IMPORTANTE

- Alta capacidad de carga de hasta 22 kN/pie\*
- Discos amortiguadores integrados para amortiguar el sonido de los pasos
- Para la instalación individual de baldosas de cerámica o losas de piedra pesadas y de gran formato
- Ajustable a cualquier medida entre 40 y 220 mm
- El anillo de extensión GIANT permite un aumento adicional 170 mm de altura
- Puede ampliarse con un máximo de un anillo de extensión
- Resistente a los elementos, los rayos UV, los insectos y la putrefacción



**GIANT S**  
Altura de montaje 40–55 mm



**GIANT M**  
Altura de montaje 55–85 mm



**GIANT L**  
Altura de montaje 80–130 mm



**GIANT XL**  
Altura de montaje 130–220 mm

## OPCIONES DE COMBINACIÓN



Perfiles de acabado para soporte individual



Nivello 2.0

LA SERIE DE PIES AJUSTABLES GIANT SE COMPLETA CON LOS SIGUIENTES PRODUCTOS:

**Anillo expansor GIANT**

Para prolongar la altura de los pies regulables.

**Llave de ajuste GIANT**

Para el ajuste posterior de la altura.

**Anillo de aislación de impactos**

Hecho de Caucho etileno-propileno-dieno (EPDM).  
Absorbe el ruido por impacto.

**Adaptador Stone**

Para el apoyo individual de baldosas  
Los cuatro toques evitan el deslizamiento de las mismas y aseguran una separación pareja.

**Rosca**

Para el ajuste continuo de altura desde 40 a 220 mm.

**Base**

Resiste cargas muy elevadas hasta 22 kN/plot\*

\*Máxima capacidad de carga por sí sólo, y capacidad de carga de 19 kN/plot cuando combinado con el anillo expansor GIANT.



Plot regulable GIANT



Nº de art.	Nombre	Altura de montaje [mm]	Capacidad de carga [kN]*	Medidas de los nervios de la junta[mm]	Cantidad
100010	GIANT S	40 – 55	22	4	10
100011	GIANT M	55 – 85	22	4	10
100012	GIANT L	80 – 130	22	4	10
100013	GIANT XL	130 – 220	22	4	4

Anillo expansor GIANT



Nº de art.	Altura de montaje [mm]	Capacidad de carga [kN]*	Cantidad
100015	170	19	10

Llave de ajuste GIANT



Nº de art.	Cantidad
100014	1

**Importante**  
Consulte la ficha técnica del producto antes de utilizar la llave de ajuste.

\*Máxima capacidad de carga por sí sólo, y capacidad de carga de 19 kN / plot cuando combinado con el anillo expansor GIANT



**PARA BALDOSAS  
EXTRA GRANDES**  
¡Soporta cargas de hasta 22 kN\*!



Patio de baldosas con el pedestal regulable GIANT

## SUBESTRUCTURA PARA BALDOSAS DE GRAN TAMAÑO

Las terrazas con baldosas de gran tamaño necesitan soporte adicional. Esto se consigue mediante arriostramientos adicionales transversales o longitudinales para la subestructura, y los Clips Flex Stone para evitar la rotura de las baldosas por sobrecarga.

### VARIANTE 1: APOYO EN CRUZ

Riostras cruzadas a **cada 30 cm** con uno o dos Clips Flex Stone (dependiendo del ancho de baldosa) como puntos de apoyo.

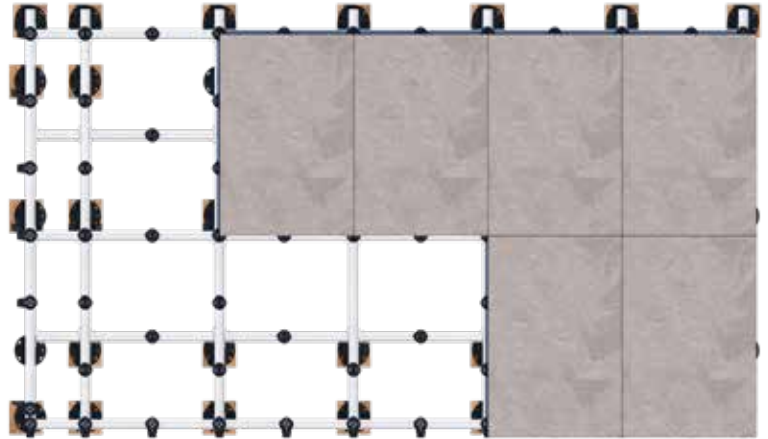

### VARIANTE 2: REFUERZO LONGITUDINAL

Posicionando arriostramientos longitudinales adicionales en el centro de cada baldosa. Puntos de apoyo dados por los Clips Flex Stone cada 60 cm.

El arriostramiento cruzado se aplica de modo alternado **cada 75 cm**.

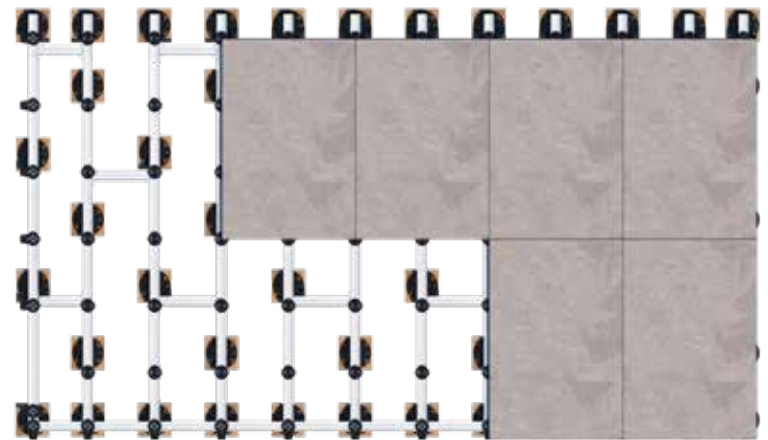

### VARIANTE 3: ARRIOSTRAMIENTO EN CRUZ CON EL APOYO CLIP Y EL EVO LIGHT

Arriostramientos **cada 60 cm** con **EVO Light** y el **juego de clips** de soporte, así como uno o dos **clips Flex-Stone** (en función de la anchura de la losa) que sirven de puntos de apoyo.

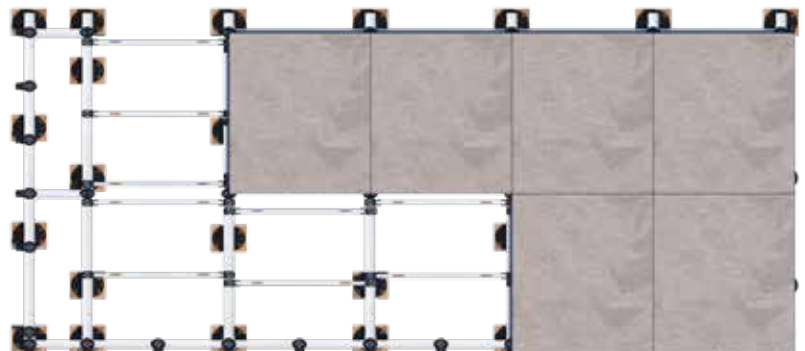

#### Importante

¡Observe las instrucciones del fabricante para apoyar las losas de piedra! El uso de nuestro sistema no libera a los proyectistas de su deber de conocer las especificaciones del fabricante para otros productos (instalados junto con nuestro sistema).

# AUXILIARES PARA LA INSTALACIÓN DE BALDOSAS

Nivelación pareja con muy poco esfuerzo

## También ideal para su terraza

Gracias a los modernos soportes para baldosas y a los plots regulables especiales, ahora es posible colocar la terminación de piso fácilmente y sin mortero. Las diferentes alturas de apoyo de los soportes de baldosa y de los plots regulables le permiten corregir fácilmente las diferencias de altura en el subsuelo y cubrir desagües y escurrimientos antiestéticos. Cualquier agua superficial que surja escurre rápida y fácilmente a través de los empalmes. Por lo tanto, puede lograr una superficie uniforme con poco esfuerzo.

Para lograr una superficie uniforme en las baldosas, la altura se puede ajustar hasta el último milímetro mediante ruedas dentadas en el dispositivo Quattro Lager.

## Soporte para baldosas EPDM



Nº de art.	Medidas [mm] <sup>a)</sup>	Material	Cantidad
945432	Ø 120 x 18/10	EPDM, negro	45

<sup>a)</sup>Diámetro externo x altura total / altura de apoyo de un soporte para baldosas

### VENTAJAS

- Seguro, sin deslizamiento
- Pueden apilarse hasta 3 unidades una encima de la otra
- Amortigua el ruido de pisadas
- Adecuado para alturas de montaje bajas
- El agua superficial escurre fácilmente a través de sus hendiduras

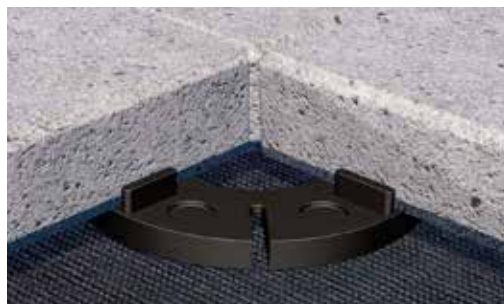

Ejemplo de aplicación soporte para baldosas EPDM

## Soporte para baldosas PP



Nº de art.	Medidas [mm] <sup>a)</sup>	Separador de junta [mm]	Capacidad de carga [kN]	Material	Cantidad
945431	Ø 120 x 18/10	4	2	PP (polipropileno)	45

<sup>a)</sup>Diámetro exterior x altura total / altura de apoyo de un soporte para baldosas

### VENTAJAS

- Buena estabilidad contra los rayos UV
- Muy buena resistencia química
- El agua superficial escurre fácilmente a través de sus hendiduras
- Pueden apilarse hasta 3 unidades una encima de la otra

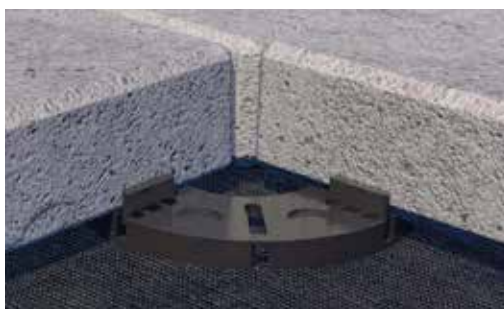

Ejemplo de aplicación soporte para baldosas PP

## Arandela de compensación



Compatible con los productos de arriba

Nº de art.	Medidas [mm] <sup>a)</sup>	Nervadura para junta [mm]	Material	Cantidad
954086	Ø 120 x 1	4	EPDM	50

<sup>a)</sup>Diámetro externo x grosor

Cálculo de las cantidades para el montaje de baldosas

Baldosas	Piezas/m <sup>2</sup>
40 x 40 cm	ca. 7,8
50 x 50 cm	ca. 4,8
40 x 60 cm	ca. 5,6
60 x 60 cm	ca. 4,0

Cálculo aproximado para un área de 25 m<sup>2</sup> (5 x 5 m)

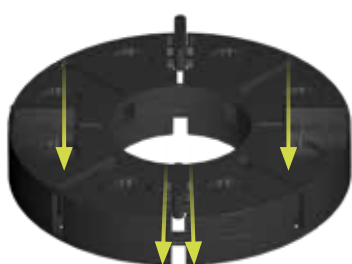

Reduce la formación de presiones negativas. Sin acumulación de agua.



Tres piezas pueden apilarse como máximo.

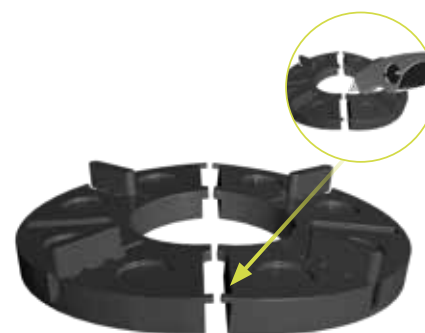

Para partirlo al medio o en ¼ de su tamaño, rompa en los puntos respectivos.

APOYO PARA BALDOSA EN PP APOYADO EN 2 % DE PENDIENTE

Dependiendo del estado de la subestructura, se recomienda una combinación con el apoyo para baldosa en EPDM de Eurotec. Debido a que el plástico del apoyo no armoniza con todas las bases, recomendamos el uso de almohadillas de compensación adicionales de 1 mm para garantizar la resistencia al deslizamiento al mismo tiempo.

Además de nivelar la pendiente, facilita la compensación de irregularidades en la superficie de las baldosas.

NOTA

¡Al apoyarlas sobre una pendiente, comience desde el punto más alto!



INSTRUCCIONES DE MONTAJE

Al utilizar apoyos de baldosa, la terraza debe estar cerrada. Esto evita que los apoyos/terrazza se muevan. Si la terraza no se encuentra cerrada, se deberá realizar una fijación previamente. Cenefa = marca verde. Almohadillas de nivelación compensan cualquier desnivel o desigualdad de las baldosas. Luego, se debe realizar una verificación con un nivel.



## DISCO DE AMORTIGUACIÓN Ø 90

La disco de amortiguación Ø 90 de Eurotec se utiliza para se utiliza para compensar desigualdades entre las baldosas y para amortiguar el ruido por impacto. La placa de impacto de Ø 90 mm puede partirse hasta en cuatro partes fácilmente.

Disco de amortiguación Ø 90

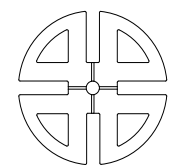
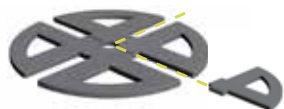

Nº de art.	Medidas [mm]	Cantidad
954089	Ø 90; Grosor 2,5	50

### VENTAJAS / PROPIEDADES

- Uso flexible
- Partible
- Resistente al envejecimiento
- Estable a los rayos UV
- Resistente al ozono
- Elástico y dimensionalmente estable

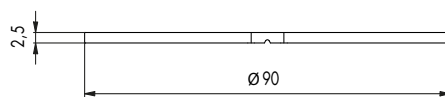

COMBINABLE CON:

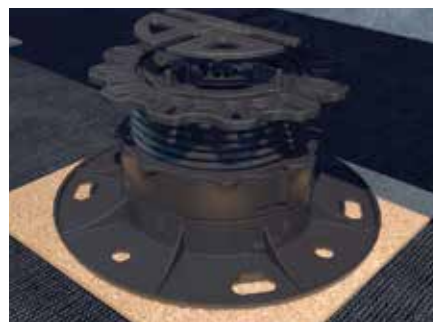

Plot regulable PRO con disco de amortiguación



Clip Flex-Stone con disco de amortiguación



Clip Stone-Edge con disco de amortiguación

Soporte Quattro

Con separador de baldosas



Nº de art.	Medidas [mm]	Capacidad de carga por esquina [kN]*	Capacidad de carga total [kN]*	Cantidad
945340	Ø 150 x 35 – 55	2,0	8,0	15

\* Las capacidades de carga presentadas representan valores recomendados.

### VENTAJAS

- Ajuste de altura individual en cada gracias a sus ruedas independientes.
- Alturas: 35 – 55 mm
- Separador: 6 mm
- Ajuste de altura continuo
- Puede partirse



Adaptador

Para soporte Quattro



Nº de art.	Medidas [mm]	Capacidad de carga total [kN]*	Cantidad
945342	Ø 150 x 20	8,0	20

\* Las capacidades de carga presentadas representan valores recomendados.

### VENTAJAS

- Altura: 20 mm
- Puede partirse
- Apilable

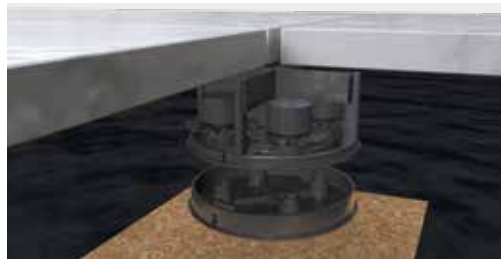

## AUXILIARES PARA LA INSTALACIÓN DE BALDOSAS

### Crucetas para baldosas

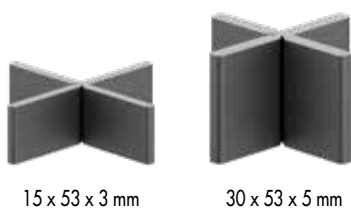

15 x 53 x 3 mm

30 x 53 x 5 mm

Nº de art.	Medidas [mm] <sup>a)</sup>	Material	Cantidad
945336	15 x 53 x 3	PP	100
945338	30 x 53 x 3	PP	100
945335	15 x 53 x 5	PP	100
945337	30 x 53 x 5	PP	100

<sup>a)</sup>Altura de la nervadura x longitud x dimensión de la junta

### Crucetas para baldosas

Con placa de base



Nº de art.	Medidas [mm] <sup>a)</sup>	Material	Cantidad
945339	15 x 53 x 3	PP	100

<sup>a)</sup>Altura de la nervadura x longitud x dimensión de la junta

La placa de base grande evita que los separadores presionen contra el lecho de grava.

#### VENTAJAS PARA LAS CRUCETAS Y PARA LAS BALDOSAS

- Juntas uniformes
- Drenaje óptimo
- Previenen el roce entre baldosas, protegiendo sus esquinas.
- Son partibles, por lo que resultan adecuadas para juntas en T o en cruz.
- Durables
- Resistentes a la intemperie
- Resistente a los ácidos, alcalinos y otros químicos



#### Cálculo de las cantidades para el montaje de baldosas

Baldosas	Pieza/m <sup>2</sup>
40 x 40 cm	ca. 7,8
50 x 50 cm	ca. 4,8
40 x 60 cm	ca. 5,6
60 x 60 cm	ca. 4,0
Cálculo aproximado para un área de 25 m <sup>2</sup> (5 x 5 m)	

### Elevador de baldosas



Nº de art.	Apertura [cm]	Capacidad de carga nominal [kg]	Cantidad
954045	30,0 – 50,0	25	1

#### VENTAJAS

- Simplifica y agiliza el levantamiento y posicionamiento de baldosas.
- También resulta útil para la posterior modificación de baldosas.



# ROBUSTO, PEDESTAL PARA TERRAZAS

## ¿PARA QUÉ PUEDE UTILIZARSE?

- Construcción de terrazas
- Construcción de rampas y transiciones
- Gracias a su cabeza en forma de U, el pedestal Robusto HV 500+350 puede utilizarse no solo con el perfil HKP de Eurotec sino también con el sistema de perfilería de aluminio EVO y listones de madera para subestructura.

## PROPIEDADES

- Cumple con los requisitos para la protección de la madera estructural

## VENTAJAS

- Una junta de EPDM entre la placa superior y la subestructura brinda protección adicional contra el sonido de pisadas y la penetración de humedad.
- La altura del pedestal puede ajustarse hasta 850 mm después del montaje.
- Gracias al ajuste de altura, se pueden equilibrar las tolerancias de fabricación relacionadas con la estructura y el asentamiento posterior en los cimientos.
- Alta resistencia a la compresión y tracción

## NOTA

- Su durabilidad está asegurada debido a su galvanizado en caliente según DIN EN ISO 12944-2 (C3).

## OPCIONES DE COMBINACIÓN



Compatible con:  
Tornillo cabeza hexagonal Rock  
concrete BIM A2 10,5 x 95 mm  
Nº de art. 110355

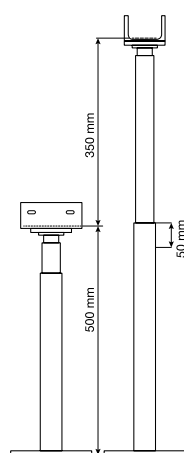
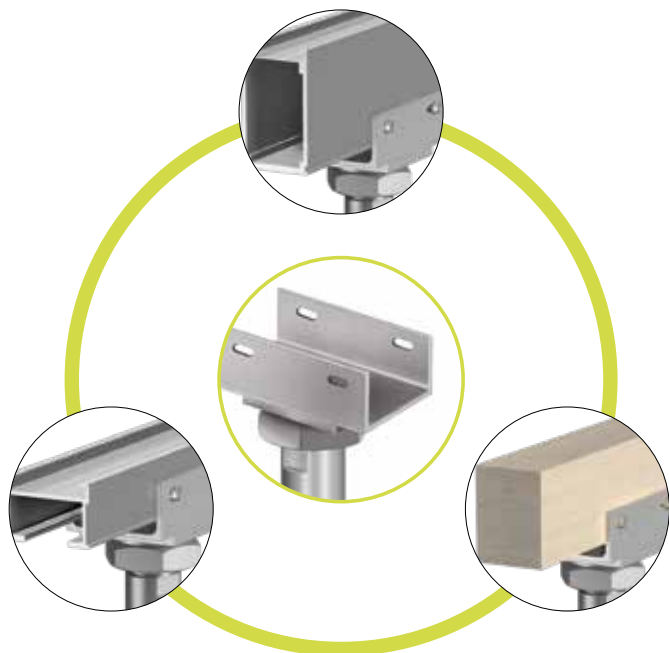

**BREVE DESCRIPCIÓN TÉCNICA**

- Montaje simple con perfil U en su cabeza
- Puede combinarse con el perfil de apoyo HKP y el sistema de perfilaría de aluminio EVO
- Sección transversal mínima del listón de madera: 60 x 100 mm
- Protección adicional para la madera gracias a la junta en EPDM
- Acero estructural galvanizado en caliente S235JR (ST37-2)
- Se suministran 4 tornillos BiGHTY PH 4,8 x 25 mm
- Para clases de servicio 1, 2 y 3 según DIN EN 1995-1-1
- El pedestal Robusto HV 500+350 permite la protección de la madera estructural según DIN 68800-2.
- Además de las cargas verticales, el pedestal Robusto HV 500+350 también puede transmitir esfuerzos horizontales al suelo



Pedestal Robusto en combinación con el perfil de apoyo HKP.



Con el pedestal para terrazas Robusto, es posible construir rampas de acceso y crear transiciones de altura.

Denominación	Nº de art.	Altura de montaje	Sección transversal mínima del listón	Medidas de la placa base	Capacidad de carga a la compresión	Capacidad de carga a la tracción	Resistencia a esfuerzos laterales <sup>1)</sup>	Cantidad
Porta pilares regulables que se colocan sobre el hormigón		[mm]	[mm]	L x A x Alt. [mm]	N <sub>c,d</sub> [kN]	N <sub>t,d</sub> [kN]	VR,d [kN]	pz.
Robusto HV 500+350	904661	500 - 850	60 x 100	160 x 100 x 8	21,2	9,2	-	2

**NOTA**

Los valores presentados tienen la función de auxiliar el proyecto. Están sujetos a errores de tipo e impresión. Los proyectos deben ser calculados solamente por un profesional idóneo.

1) La resistencia a esfuerzos laterales debe combinarse con la de compresión y tracción, según ETA 13-/0550, y puede conllevar a capacidades de carga menores.





# SISTEMAS DE PERFILERÍA DE ALUMINIO

# 4





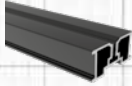

## VISIÓN GENERAL DE LOS SISTEMAS DE PERFILERÍA DE ALUMINIO

					
	<b>EVO</b>	<b>EVO SLIM</b>	<b>HKP</b>	<b>EVECO</b>	<b>EVO LIGHT</b>
<b>Área de aplicación</b>	Todoterreno, altamente flexible, para cualquier tipo de revestimiento	Particularmente adecuado para bajas alturas de estructura	Para cubrir luces de gran tamaño	Para entablados de terraza estriados	Alternativa económica
<b>Medidas</b>	40 x 60 x 2400 mm 40 x 60 x 4000 mm	20 x 60 x 2400 mm 20 x 60 x 4000 mm	100 x 60 x 4000 mm	24 x 39 x 2400 mm 24 x 39 x 4000 mm	32 x 34 x 4000 mm
<b>Material</b>	Aluminio	Aluminio	Aluminio	Aluminio	Aluminio
<b>Fijación oculta</b>	✓	✓	✓	✓	✓
<b>Fijación a la vista</b>	✓	✓	✓	—	✓

## OPCIONES DE COMBINACIÓN

	✓	✓	✓	—	—
	✓	✓	✓	—	—
	—	—	—	—	✓
	—	—	—	✓	—
	✓	✓	✓	—	✓

Tenga en cuenta que no todos los perfiles están disponibles en negro: este color se puede obtener por encargo.

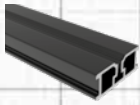

**TERRA H15**

Sistema modular de perfiles para tarimas

15 x 40 x 4000 mm

Aluminio

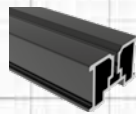

**TERRA H24**

Sistema modular de perfiles para tarimas

24 x 40 x 2000 mm  
24 x 40 x 4000 mm

Aluminio

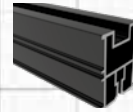

**TERRA H50**

Sistema modular de perfiles para tarimas

50 x 40 x 4000 mm

Aluminio



**TERRA H85**

Sistema modular de perfiles para tarimas

85 x 40 x 4000 mm

Aluminio





# SISTEMA DE PERFILES DE ALUMINIO EVO

EL  
TODOTERRENO EN  
NUESTRO CATÁLOGO  
DE PERFILES

El sistema de perfiles de aluminio EVO es todoterreno en nuestro abanico de perfiles de aluminio. Este perfil resulta muy fácil utilizar con una gran variedad de entablados de madera y baldosas. Su sección transversal especialmente diseñada permite un amplio espectro de tipos de fijaciones y para lograr cubrir grandes luces.

## VENTAJAS

- Con perforaciones de drenaje para evitar olores y el crecimiento de musgo
- Al contrario de subestructuras en madera, es dimensionalmente estable y recto.
- No sufre los efectos relacionados con el clima, como deformaciones, grietas, etc., que ocurren naturalmente con la madera
- Su forma especial evita que los tornillos se rompan.
- Permite fijaciones tanto ocultas como a la vista.
- Compatible con el Sistema Stone de Eurotec

## CON AGUJERO DE DRENAJE

para evitar olores y el crecimiento de musgo.



Nº de art.	Medidas [mm] <sup>a)</sup>	Material	Cantidad
975621	40 x 60 x 2400	Aluminio	1
975610	40 x 60 x 4000	Aluminio	1
S975621	40 x 60 x 2400	Aluminio, negro	1
S975610	40 x 60 x 4000	Aluminio, negro	1

<sup>a)</sup>Altura x anchura x longitud del perfil

Tenga en cuenta que no todos los perfiles están disponibles en negro: este color se puede obtener por encargo.

## OPCIONES DE COMBINACIÓN



Use la escuadra de aluminio para la fijación en hormigón (Nº de art. : 975661)



Soporte Twin



Tornillo alado autopercutor para perfiles

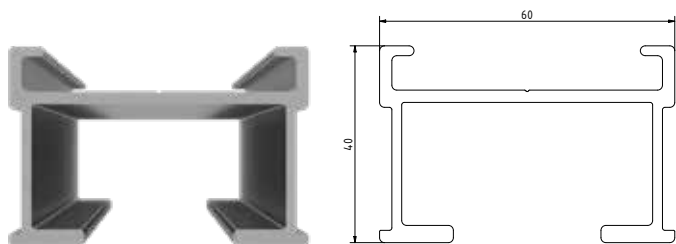

Propiedades <sup>b)</sup>		
Módulo de Elasticidad [N/mm <sup>2</sup> ]	Wy [mm <sup>3</sup> ]	Iy [mm <sup>4</sup> ]
70000	3438	70480

<sup>b)</sup>Wy = módulo resistente; Iy = momento de inercia

**¡COMPATIBLE  
CON LOS PLOTS  
REGULABLES  
PROFI Y BASE-LINE !**



(Ejemplo: Plot regulable PRO con adaptador en L)

Máx. distancia entre apoyos L [mm] para el sistema de perfilera EVO con los plots regulables<sup>a)</sup>

Carga útil [kN/m <sup>2</sup> ]	Plots regulables BASE-Line , F = 2,2 kN permisible							
	Distancia entre centros "e" [mm] entre perfiles <sup>b)</sup>							
	300	350	400	450	500	550	600	800
2,0	1000	1000	900	800	750	600	600	450
4,0 <sup>d)</sup>	750	650	550	500	450	400	350	250
5,0 <sup>d)</sup>	650	550	450	400	350	350	300	-

Carga útil [kN/m <sup>2</sup> ]	Plots regulables Profi-Line, perm. F = 8,0 kN							
	Distancia entre centros "e" [mm] entre perfiles							
	300	350	400	450	500	550	600	800
2,0	1000	1000	1000	950	900	850	850	750
3,0 <sup>d)</sup>	1000	950	900	850	850	800	800	700
4,0 <sup>d)</sup>	900	850	850	800	750	750	700	650
5,0 <sup>d)</sup>	850	800	800	750	700	700	650	600

<sup>a)</sup>Indicación de luz máximo en la que el perfil no excede una deformación de L/300. Ancho medio de entablonado 25 mm con un peso específicos de 7 kN/m<sup>3</sup> (alerce, pino, Abeto Douglas).

<sup>b)</sup>P. ej.: para una distancia entre perfiles = 550 mm y una Carga útil = 2,0 kN/m → luz máxima del perfil = 600 mm.

<sup>c)</sup>Cargas útiles según DIN EN 1991-1; terrazas en altura = 4 kN/m<sup>2</sup>, patios para uso público = 5 kN/m<sup>2</sup>.

<sup>d)</sup>Capacidad de carga según SIA 261 para balcones y terrazas en altura para uso privativo = 3 kN/m<sup>2</sup>



## ACCESORIOS PARA EL SISTEMA DE PERFILERÍA DE ALUMINIO EVO

### Conector para el Sistema EVO



Nº de art.	Medidas [mm] <sup>a)</sup>	Material	Cantidad*
975611	24 x 200 x 50	Aluminio	10

<sup>a)</sup>Altura x longitud x anchura

\*Incl. 4 tornillos auto perforantes por cada conector

#### NOTA

La unión a tope del perfil solo debe colocarse directamente encima de un soporte o plot.



Ejemplo de fijación de un conector de perfil EVO

### Conector de esquina para sistema EVO

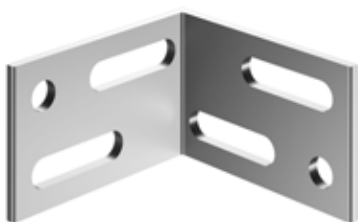

Nº de art.	Medidas [mm] <sup>a)</sup>	Material	Cantidad
975612-10	40 x 40 x 25	Aluminio	10*
975612-200	40 x 40 x 25	Aluminio	200**

<sup>a)</sup>Altura x longitud x anchura

\* incl. 40 tornillos, \*\* incl. 800 tornillos



Ejemplo de aplicación del conector de esquina para Sistema EVO

### Ménsula de pared para Sistema EVO



Nº de art.	Medidas [mm]	Material	Cantidad*
975627	100 x 30	Aluminio	10

\*Suministrado con 1 tornillo auto perforante por conector.

La ménsula de pared para Sistema EVO es ideal para usarse como anclaje de posicionamiento de las subestructuras de terraza hechas de aluminio. La ménsula se utiliza para fijar el sistema de perfilería de aluminio EVO directo a la pared. Se necesitan dos ménsulas por perfil de aluminio. Los agujeros ovalados de la ménsula permiten la expansión y contracción de la subestructura sin problemas y, por lo tanto, previenen que se salga de su posición

#### PROPIEDADES

- Diámetro de agujero: 6 mm o 7 mm
- Largo de agujero: 15 mm
- Espesor del material: 3 mm



Ejemplo de aplicación Ménsula de pared para Sistema EVO

## ESCUADRA DE SOBRECARGA

Para anclar terrazas

Al emplear entablados de terraza livianos como tablas de WPC, alabeos y abarquillamientos pueden ocurrir debido al encharcamiento o concentración de calor. Con la ayuda de nuestra escuadra de sobrecarga, contrapesos (como losetas) pueden agregarse a la subestructura para impedir las potenciales deformaciones.

Escuadra de sobrecarga



Nº de art.	Medidas [mm] <sup>a)</sup>	Material	Cantidad <sup>b)</sup>
945061	40 x 60 x 40	Aluminio	10

<sup>a)</sup>Altura x anchura x profundidad

<sup>b)</sup>Cada Escuadra de sobrecarga incluye dos tornillos autopercutoras BiGHTY de 4,8 x 25 mm para la fijación a los perfiles.

### VENTAJAS

- Previene las deformaciones y alabeos de la terraza
- Ayuda a mantener la posición de la terraza
- Compatible con nuestro sistema de perfilera de aluminio EVO y nuestro sistema de apoyo para terrazas HKP

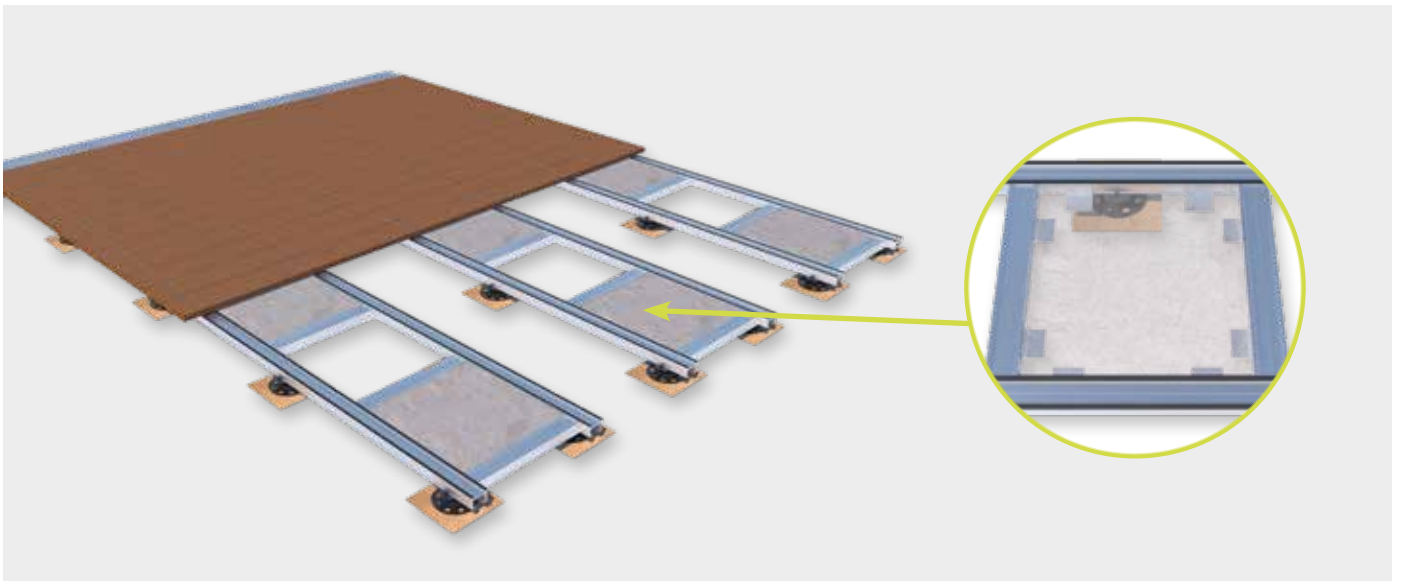

Sujeción contra la succión del viento en terrazas de madera con el uso de losetas apoyadas en las escuadra de sobrecarga

## CONSIDERE LA SUCCIÓN DEL VIENTO

Para construir una terraza de azotea, es fundamental considerar la fuerza del viento en el diseño de la misma. Las fuerzas del viento tienen un impacto variable en la terraza, pues dependiendo de la altura de la misma en relación al suelo, su forma y ubicación, la magnitud de succión del viento que ocurre varía. De ser necesario, la terraza debe asegurarse contra la succión del viento para prevenir su levantamiento o desplazamiento.

### i SUCCIÓN DEL VIENTO

La succión del viento es una carga que surge del flujo del mismo. La misma actúa sobre las superficies, lo que significa que todas las partes externas de una construcción deben considerarse. La succión del viento ocurre como resultado de diferencias de presión entre el aire circundante y el aire dentro o debajo de una construcción. Como la presión del aire pasante es menor que la de dentro de los compartimientos del edificio, el aire es "arrancado" hacia el exterior. Luego, el aire fluyendo hacia afuera ejerce una presión sobre los componentes del edificio, por lo que no tener en cuenta la succión del viento desde el principio, puede ocasionar daños.

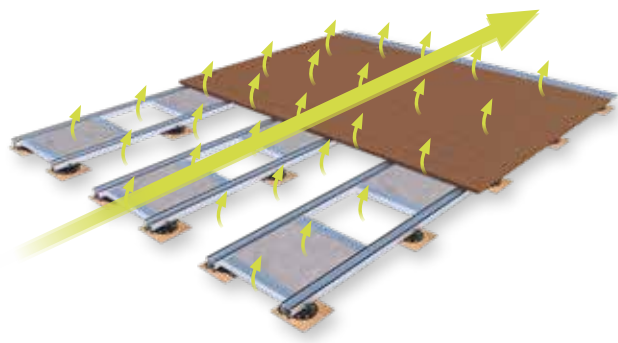

Todas las terrazas de azotea están expuestas a diferentes fuerzas y condicionamientos. Por lo tanto, las cargas particulares deben tenerse en cuenta en cada proyecto. El "Eurocódigo 1: Acciones en estructuras" según DIN EN 1991-1-4 contiene valores de referencia útiles que se pueden utilizar como guía. La siguiente tabla proporciona una descripción general de las potenciales fuerzas de impacto. Si tienes cualquier duda sobre el cálculo de fuerzas y la planificación de tu proyecto de terraza, ponte en contacto con nuestro departamento técnico.

¡CREE AHORA UNA TICKET Y ESTAREMOS ENCANTADOS DE AYUDARLE!



### VALORES TÉCNICOS SEGÚN DIN EN 1991-1-4/NA

Zona de vientos		Velocidad de ráfaga simplificada para estructuras de hasta 25 m de altura según DIN EN 1991-1-4/NA		
		Presión de la velocidad de pico q en kN/m <sup>2</sup> para altura de edificio h según el rango		
		h ≤ 10 m	10 m ≤ h ≤ 18 m	18 m ≤ h ≤ 25 m
1	Interior	0,50	0,65	0,75
2	Interior	0,65	0,80	0,90
	Costa e islas del Mar Báltico	0,85	1,00	1,10
3	Interior	0,80	0,95	1,10
	Costa del Mar del Norte y del Báltico	1,05	1,20	1,30
4	Interior	0,95	1,15	1,30
	Costa del Mar Báltico y del Norte e Islas del Mar Báltico	1,25	1,40	1,55
	Islas del Mar Báltico	1,40	-	-



La humedad y las diferencias de calor pueden hacer que la terraza se deforme en entablados de WPC (Wood Plastic Composite). Particularmente en estructuras ubicadas en superficies planas (p. ej., azoteas) con una cubierta ligera, existe el riesgo de la succión del viento, haciendo que la terraza se deslice fuera de su posición original. Para prevenir esto, se recomienda lastrar la subestructura utilizando las escuadras de fijación. (p. 72) y, adicionalmente, losetas de hormigón apoyadas en los conectores.

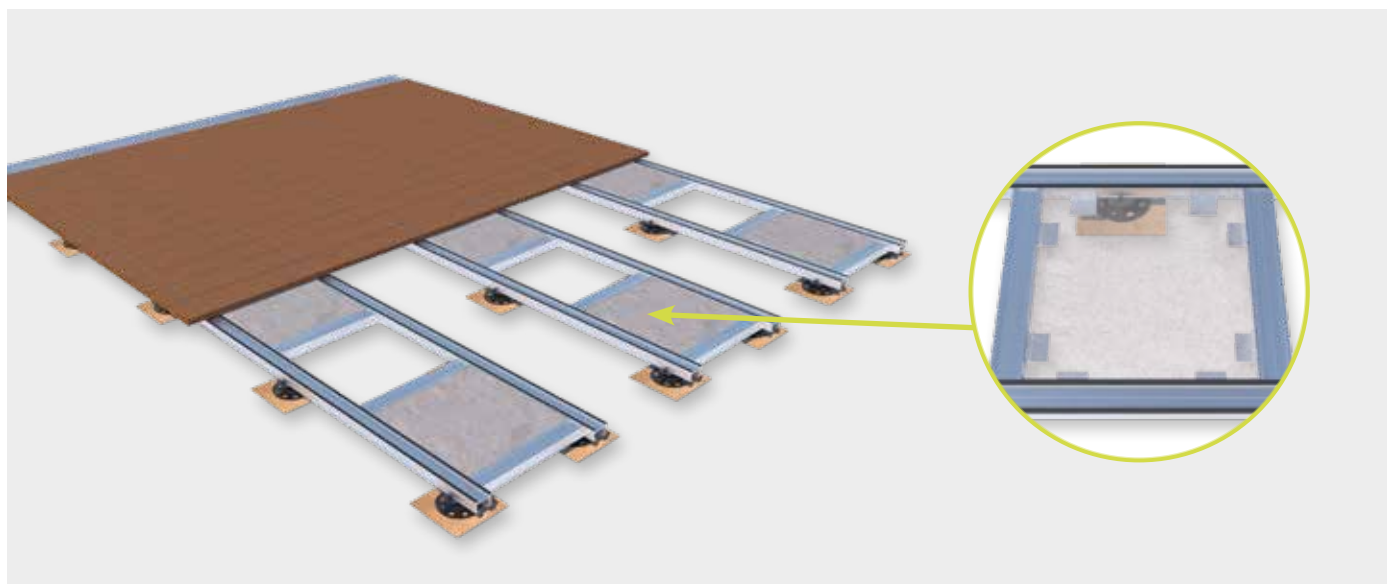

Fijación de terrazas contra la succión del viento, con losetas de hormigón y escuadras de fijación.

Para asegurar que la estructura de una terraza esté óptimamente protegida contra condiciones ambientales tales como vientos fuertes, la estructura debe estar lo suficientemente lastrada. Para lograr esto, se instalan losetas en la subestructura con nuestras escuadras de fijación. La cantidad de losetas requeridas dependen de la ubicación de la terraza. P. ej., terrazas protegidas del viento por edificios contiguos requieren menos losetas que una terraza en la azotea de un edificio en altura. A lo largo de los bordes, en particular, deben instalarse losetas de hormigón adicionales para minimizar alabeos indeseados en la estructura causados por influencias externas.

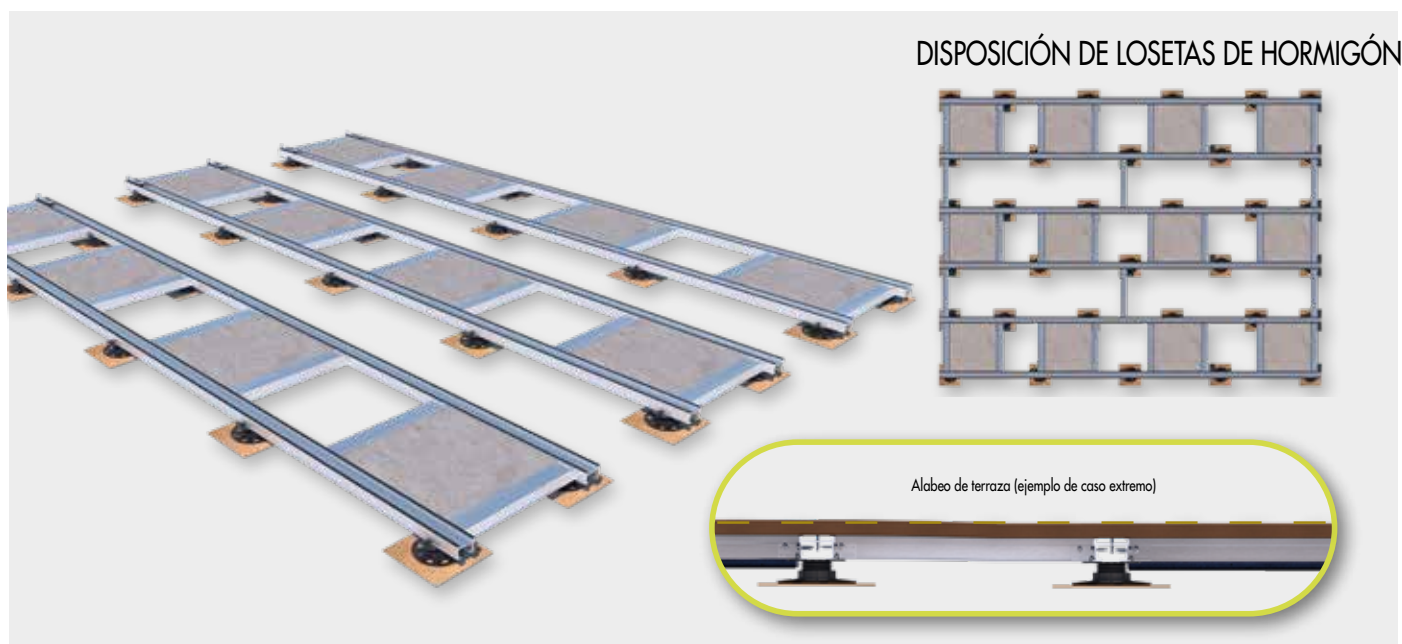

Fijación contra el alabeo causado por condiciones ambientales.

## SISTEMA DE DRENAJE EVOdry

Para crear una superficie sellada sin el mínimo esfuerzo

El sistema de drenaje EVOdry de Eurotec es un sistema de manejo del agua para balcones y terrazas. Particularmente en terrazas, la humedad llega rápidamente a la subestructura desprotegida y generalmente la deteriora más rápidamente que al entablonado. Comienza un imparable proceso de descomposición. El sistema de drenaje EVOdry ayuda a prevenir esto desde un principio. El mismo se sella completamente en su base, lo cual protege aún más a la subestructura de la tierra y del crecimiento de vegetación, aumentando así la durabilidad de la terraza muchas veces más.

### Carril EVOdry



Nº de art.	Medidas [mm] <sup>a)</sup>	Material	Cantidad <sup>*</sup>
975681	14 x 45 x 4000	Aluminio, negro	1
100547*	50000	TPE-S, negro	1

<sup>a)</sup>Altura x anchura x longitud

\*La cinta de sellado EVOdry (100547) no está incluida en el volumen de suministro.

#### VENTAJAS

- Drenaje encauzado del agua
- Protección de la subestructura contra la humedad, la suciedad y el crecimiento de plantas
- Durabilidad de la subestructura extendida

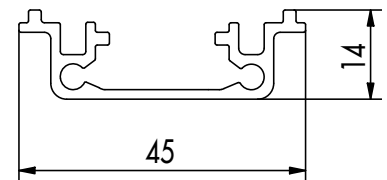

### Soporte EVOdry



Nº de art.	Medidas [mm] <sup>a)</sup>	Material	Cantidad
975683	23 x 50 x 115	Plástico, negro	10

<sup>a)</sup>Altura x anchura x longitud

El soporte EVOdry fija el rail EVOdry en su sitio para que no se deslice.

#### DIBUJO TÉCNICO: CONSTRUCCIÓN

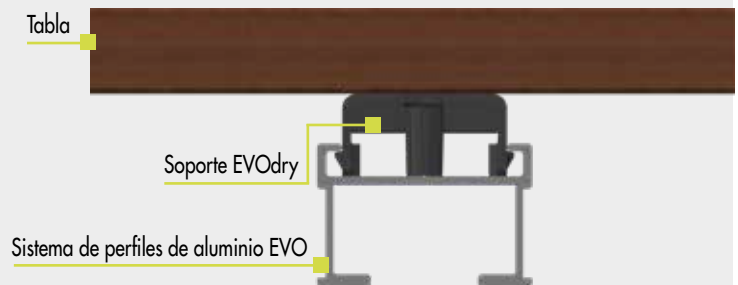

### Cierre EVOdry



Nº de art.	Medidas [mm] <sup>a)</sup>	Material	Grosor del material [mm]	Cantidad <sup>*</sup>
975682	12 x 35	Aluminio	1,5	10

<sup>a)</sup>Altura x anchura

\*Se incluyen los tornillos.

El cierre EVOdry se encaja en uno de sus lados y aseguro que el agua se dirija correctamente a su punto final.

### Clip EVOdry recto

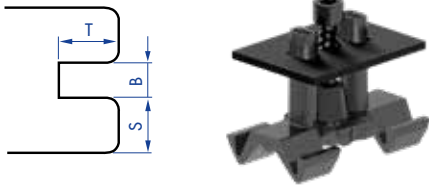

Nº de art.	Nombre	Medidas [mm] <sup>a)</sup>	Material	Cantidad
975693	Clip EVOdry recto	26,5 x 22 x 34	Plástico/A2, negro	100

<sup>a)</sup>Altura x anchura x longitud

Los clips EVOdry son aptos para la fijación invisible.

El clip recto EVOdry recto es adecuado para tablas cuyas ranuras tienen las siguientes características geométricas

Profundidad de ranura P:	Anchura de ranura A:	Grosor de los laterales de la ranura G:
≥ 7,5 mm	≥ 2,0 mm	≥ 7,0 – 10,0 mm

Cuando corresponda, el fabricante/proveedor de madera debe establecer si el tipo de madera es adecuado.

### Clip EVOdry curvado

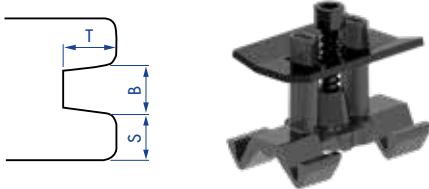

Nº de art.	Nombre	Medidas [mm] <sup>a)</sup>	Material	Cantidad
975696	Clip EVOdry curvado	26,5 x 21 x 34	Plástico/A2, negro	100

<sup>a)</sup>Altura x anchura x longitud

Los clips EVOdry son aptos para la fijación invisible.

El clip recto EVOdry recto es adecuado para tablas cuyas ranuras tienen las siguientes características geométricas

Profundidad de ranura P:	Anchura de ranura A:	Grosor de los laterales de la ranura G:
≥ 7,5 mm	≥ 4,0 mm	≥ 7,0 – 10,0 mm

Cuando corresponda, el fabricante/proveedor de madera debe establecer si el tipo de madera es adecuado.

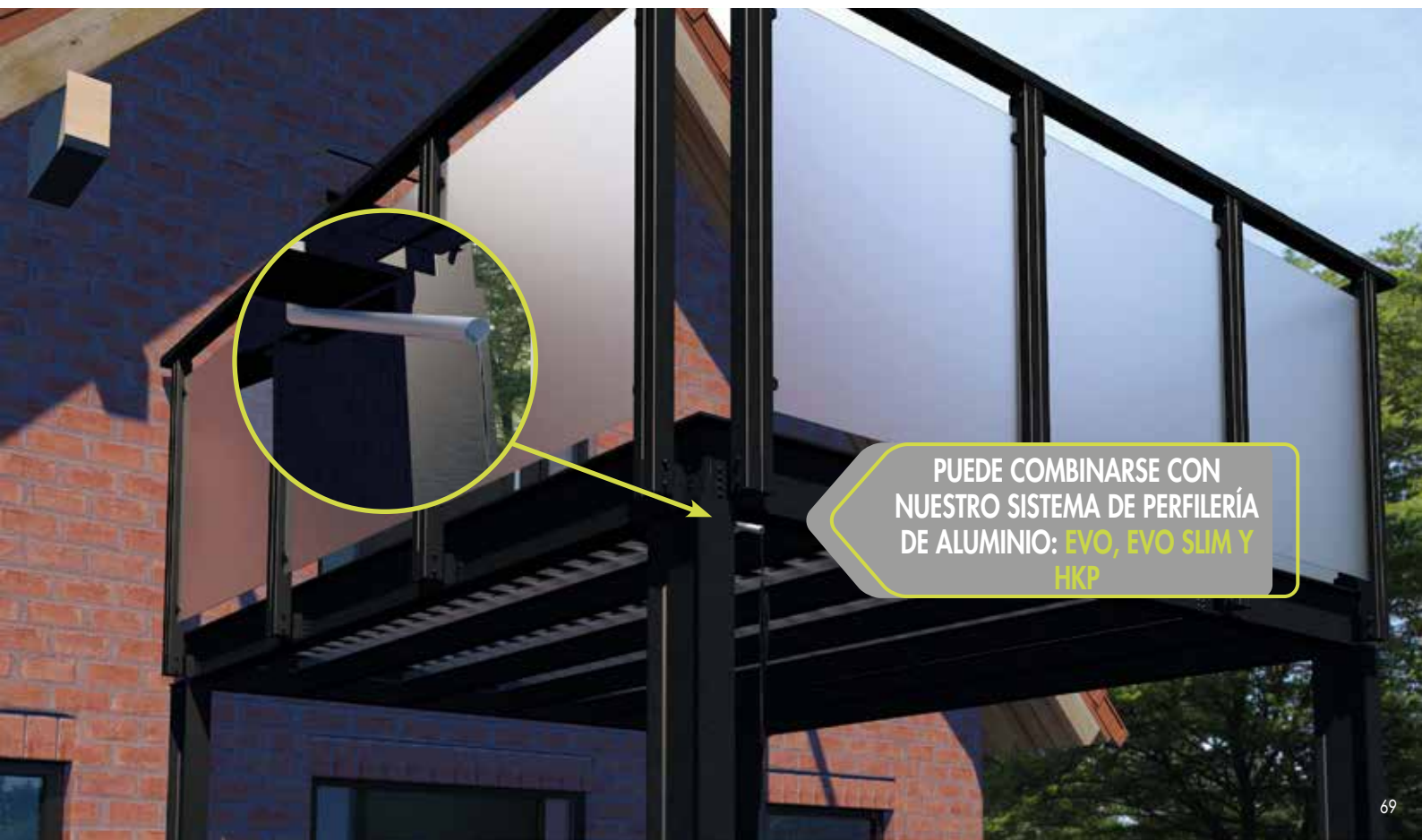

PUEDE COMBINARSE CON NUESTRO SISTEMA DE PERFILERÍA DE ALUMINIO: EVO, EVO SLIM Y HKP

## FIJANDO EL SISTEMA DE CONDUCCIÓN DE AGUA EVODRY – VISIBLE

**1** Encaje del soporte EVOdry en el carril.



**2** Distribuya el soporte EVOdry de manera uniforme.



**3** Deslice los carriles EVOdry dentro de los soportes EVOdry.



**4** Para una tabla con una altura de 25 mm, fíjela con un tornillo autoperforante para perfiles (largo 61 mm).

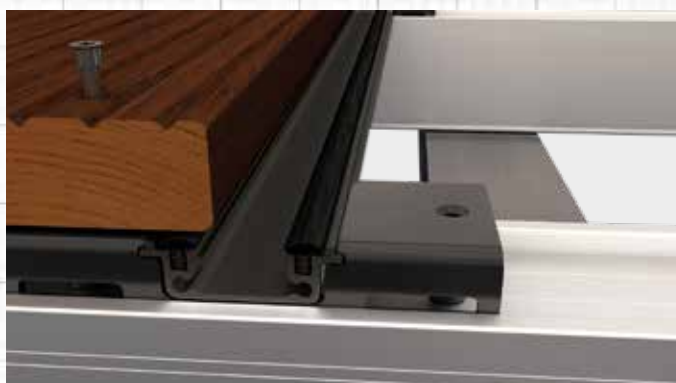

**5** Mantenga el espacio entre las juntas y coloque la siguiente tabla.



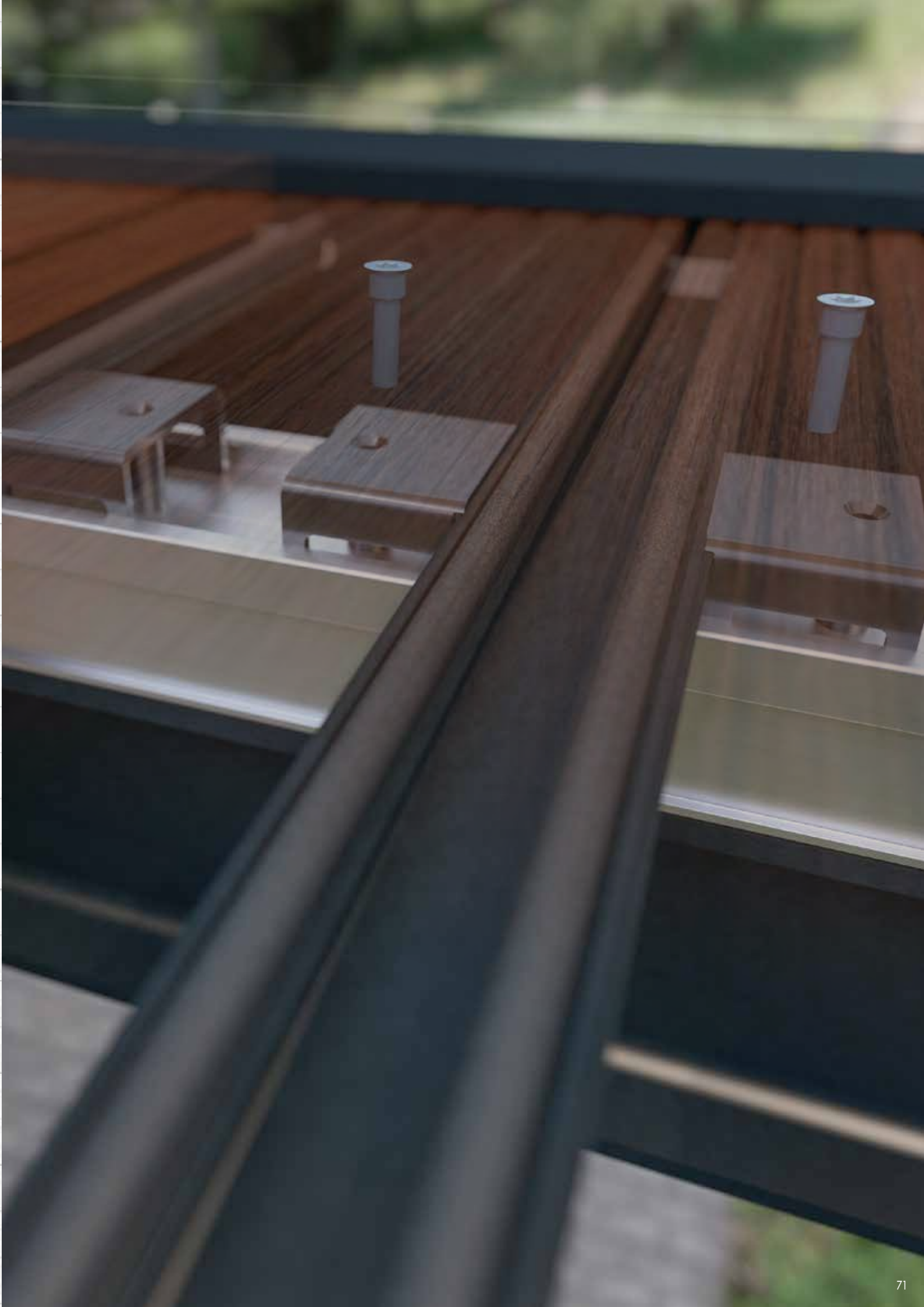

## FIJANDO EL SISTEMA DE CONDUCCIÓN DE AGUA EVODRY – OCULTA

**1** Encaje del soporte EVODry en el carril.



**2** Distribuya el soporte EVODry de manera uniforme.



**3** Deslice los carriles EVODry dentro de los soportes EVODry.



**4** Encaje el clip EVODry en el carril EVODry únicamente cada 30 – 40 cm.



**5** Encaje el carril EVODry con los clips EVODry en la tabla y fíjela con un tornillo de perforación (largo 41).



**6** Introduzca la segunda tabla en la placa de sujeción del clip EVODry y fíjela con el tornillo del clip EVODry.

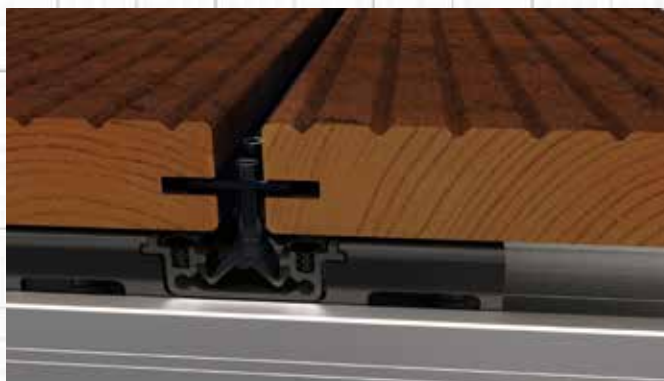

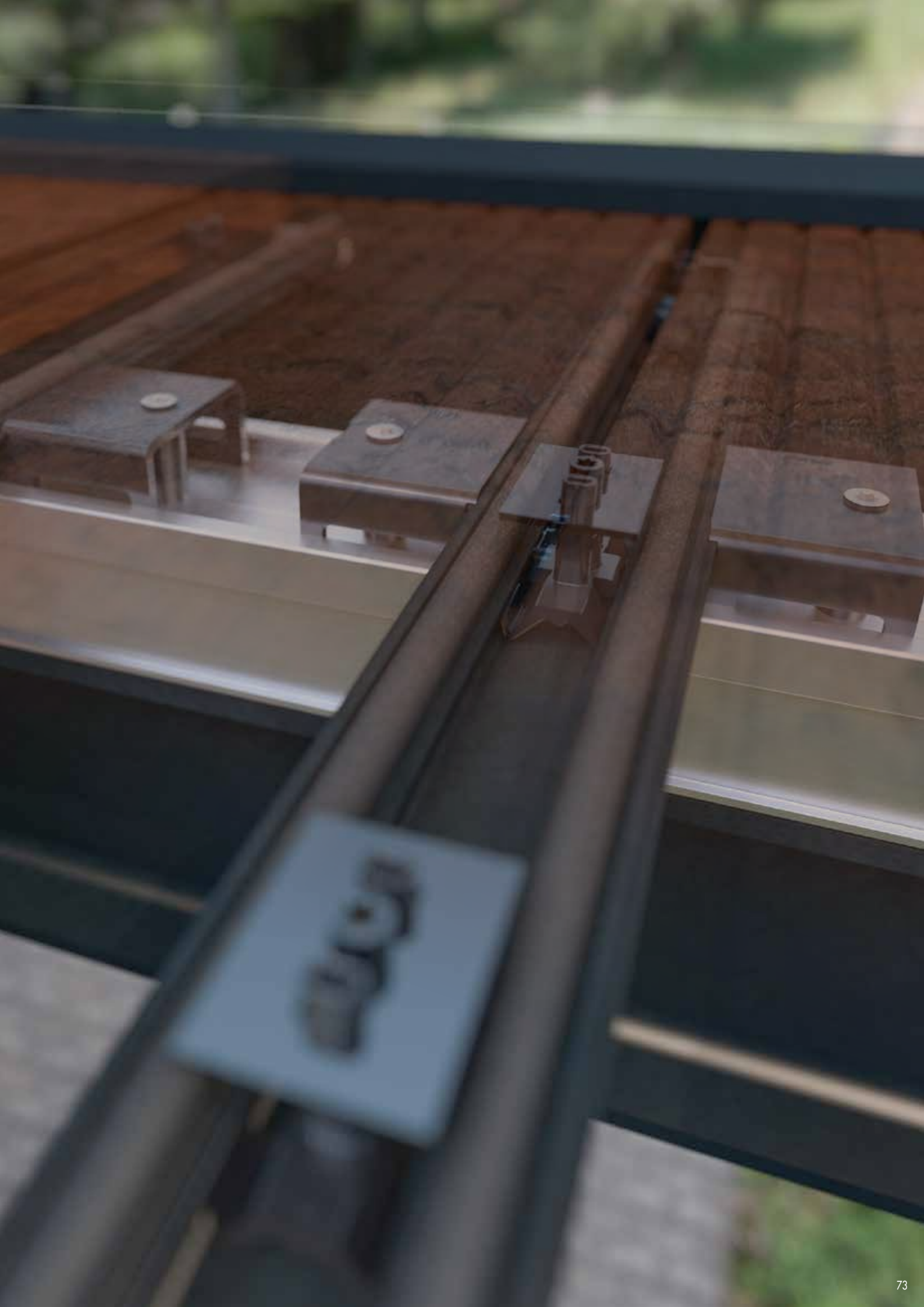

AISI 316

## SISTEMA MODULAR DE PERFILERÍA DE ALUMINIO EVO – TERRAZA DE MADERA

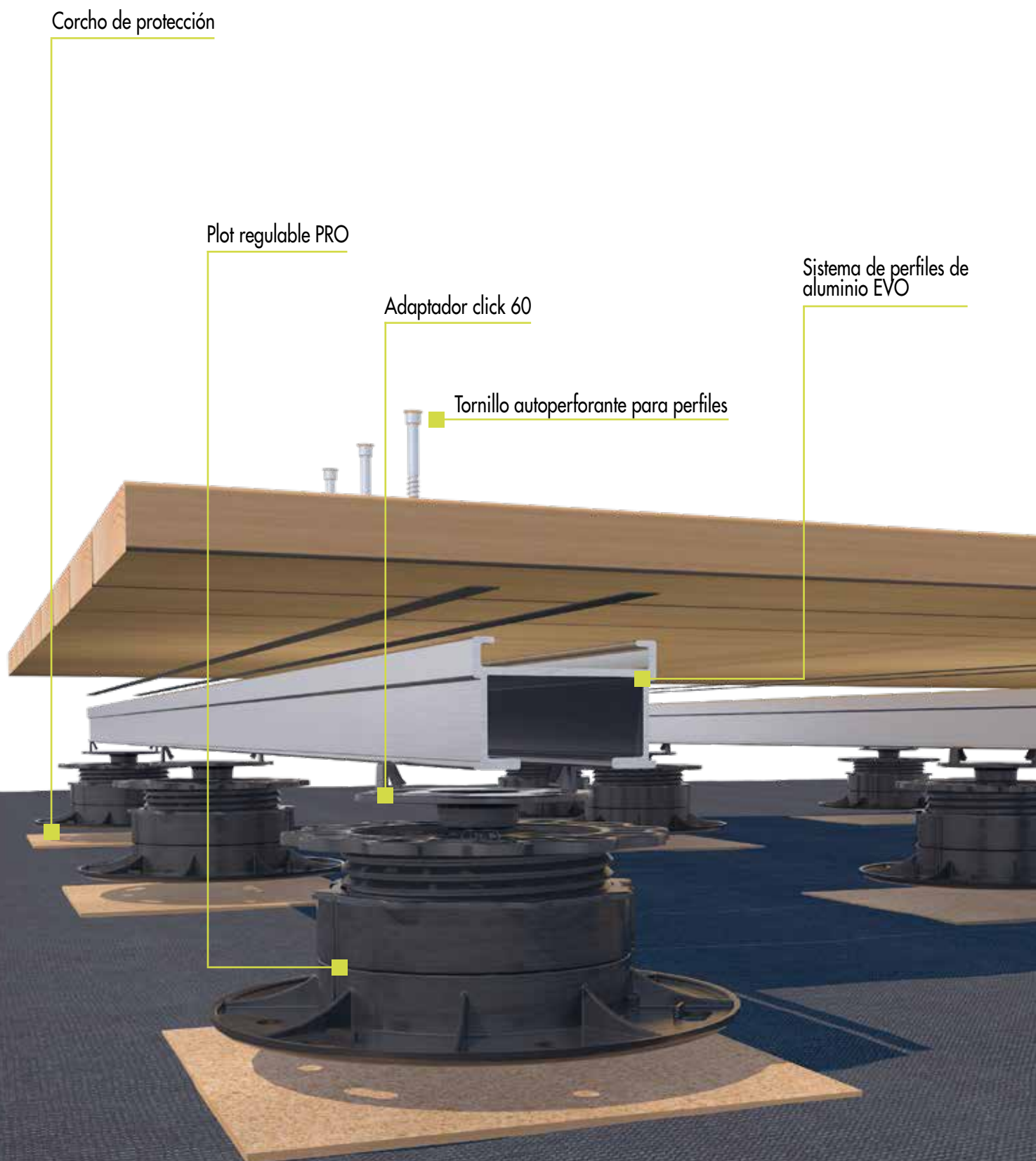

## SISTEMA MODULAR DE PERFILERÍA DE ALUMINIO EVO – PATIO DE BALDOSAS

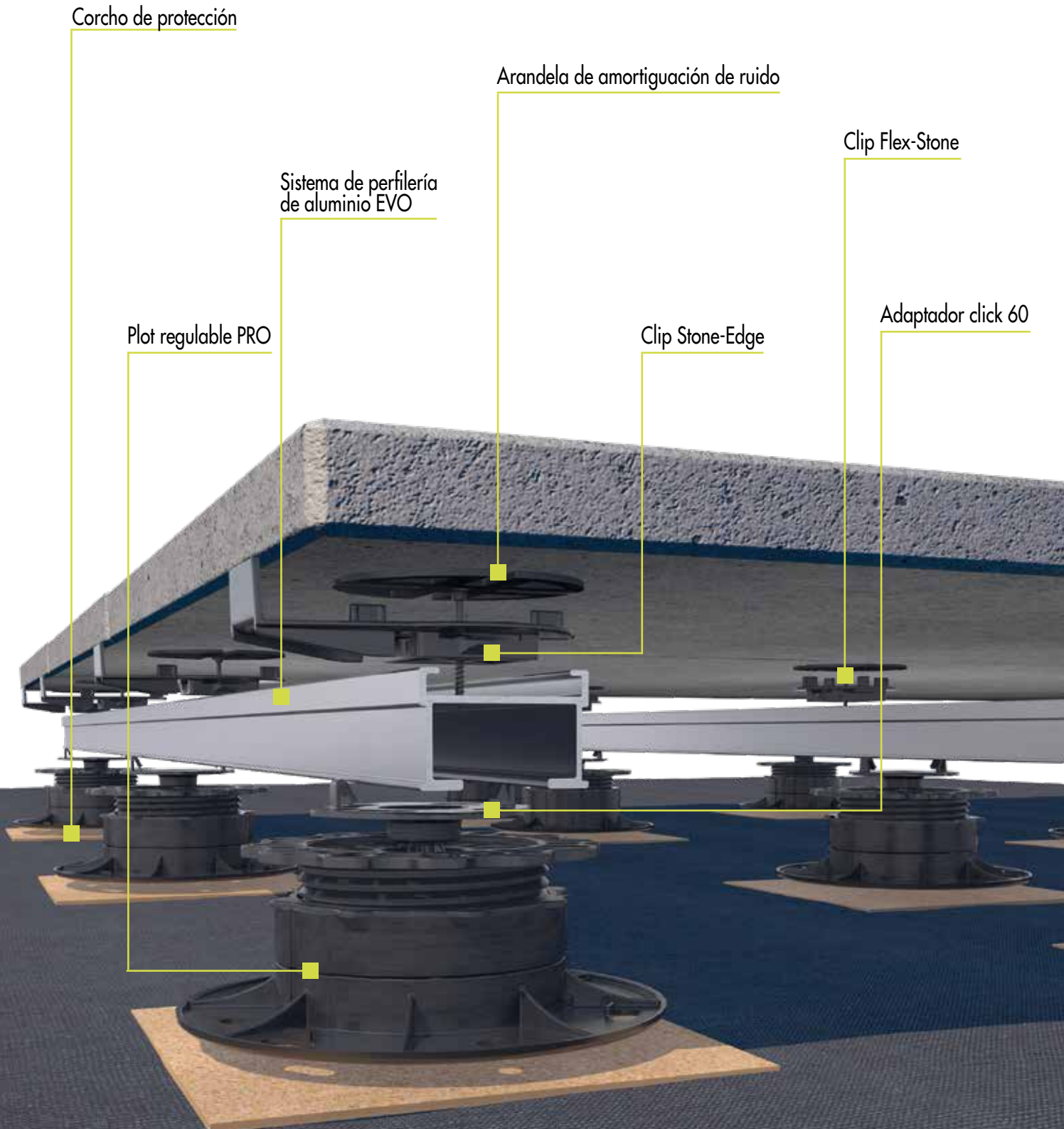



# ¡SISTEMA DE BALDOSA EUROTEC!

## SISTEMA DE MONTAJE MULTIFUNCIONAL

Inúmeras posibilidades! Apta para todos los revestimientos comunes

El sistema multifuncional de instalación de baldosas de Eurotec minimiza el esfuerzo que implica la construcción de un patio. Una característica práctica única de este sistema es que se puede combinar con varios revestimientos de terrazas. Simplemente necesita una cimentación portante, el Sistema de Baldosas de Eurotec y el revestimiento de terraza deseado.

## VENTAJAS

- Especialmente económico
- Instalación sencilla y que ahorra tiempo
- Las baldosas pueden combinarse, p. ej. con tableros de madera o WPC
- Disposición precisa de juntas
- Duradero
- Alta capacidad de carga certificada



Para más información sobre nuestro Sistema de Baldosas, por favor mire el video de instalación en nuestro canal de YouTube

o descargue su folleto técnico en:  
[www.eurotec.team/es/catálogos](http://www.eurotec.team/es/catálogos)

## OPCIONES DE COMBINACIÓN

Clip Stone-Edge



Clip Flex-Stone





# ACCESORIOS PARA EL SISTEMA MULTIFUNCIONAL DE BALDOSAS



## Clip Flex-Stone



Nº de art.	Medidas del separador [mm] <sup>0)</sup>	Cantidad*
------------	--	-----------

975602	8 x 14 x 4	200
--------	------------	-----

<sup>0)</sup>Altura x longitud x anchura

\*Recomendamos utilizar los tornillos autoperforantes para su instalación (645026). Los mismos se compran por separado.

Para colocarse sobre el Sistema de perfilera de aluminio EVO entre el revestimiento.

### Nota

La flexibilidad del Clip Flex-Stone permite compensar tolerancias de fabricación de hasta 2 mm en baldosas.



Ejemplo de aplicación: Flex-Stone-Clip

## Clip Stone-Edge



Nº de art.	Medidas del separador [mm] <sup>0)</sup>	Cantidad*
------------	--	-----------

975603	8 x 14 x 4	50
--------	------------	----

<sup>0)</sup>Altura x longitud x anchura

\*Se suministra con un tornillo por Clip.

Para colocarse sobre el Sistema de perfilera de aluminio EVO en sus bordes.

Para prevenir el deslizamiento individual de las baldosas, los Clips Stone-Edge se atornillan a la subestructura de aluminio en sus bordes. Los clips tienen una perforación en su centro para este propósito.

### Importante

El clip para bordes de piedra sólo sirve para evitar el deslizamiento lateral de las losas de piedra. Debido al efecto de brazo de palanca, no sirve como estructura portante contra cargas mecánicas.



Ejemplo de aplicación: Clip Stone-Edge

## Tornillo autoperforante para el perfil de aluminio



Nº de art.	Medidas [mm]	Huella	Cantidad
------------	--------------	--------	----------

645026	4,2 x 35	TX15 •	100
--------	----------	--------	-----

## RECOMENDACIÓN DE APOYO PARA BALDOSAS

Apoyado sobre sistemas de perfilera de aluminio

Si una terraza de baldosas posee puntos de apoyo insuficientes, las baldosas podrán romperse por sobrecarga. Por eso, el tamaño de las mismas determina su arriostramiento o fijación longitudinal o cruzada en los sistemas de perfilera de aluminio y la aplicación de los Clips Flex-Stone y Stone-Edge. Las siguientes imágenes muestran varios tamaños de ejemplo con el soporte requerido correspondiente y pueden usarse como guía para diseñar la subestructura de aluminio correctamente.



60 x 60 cm

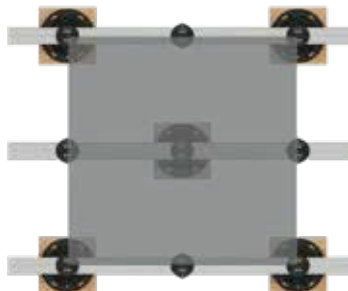

80 x 80 cm



90 x 90 cm



80 x 40 cm



120 x 40 cm



120 x 60 cm



90 x 60 cm

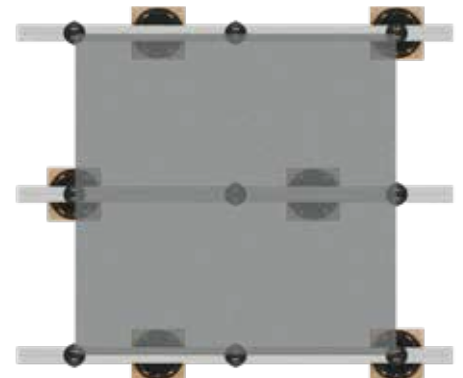

120 x 120 cm

### Importante

¡Observe las instrucciones del fabricante para apoyar las losas de piedra! El uso de nuestro sistema no libera a los proyectistas de su deber de conocer las especificaciones del fabricante para otros productos (instalados junto con nuestro sistema).

## ACCESORIOS DE APOYO PARA EL REVESTIMIENTO

### Refuerzo transversal EVO



Nº de art.	Nombre	Material	Medidas [mm] <sup>(*)</sup>	Cantidad
975666	Refuerzo transversal EVO	Aluminio	60 x 40 x 340	1

\*Altura x anchura x longitud del perfil

Nuestro refuerzo transversal es el complemento perfecto para los perfiles de aluminio. Sus ángulos de fijación pre armados facilitan su instalación.

#### VENTAJAS

- Armado simple y rápido
- Rápida construcción de terrazas
- Sus ángulos de fijación prefabricados evitan el costoso proceso de corte de perfiles en la obra.
- Terminación profesional.

#### INDICACIONES DE USO

Los refuerzos transversales EVO deben utilizarse con una distancia de centro a centro de 40 cm.



*Ejemplo de aplicación del Refuerzo transversal EVO*



*Subestructura con plots regulables PRO, sistema de perfilaría de aluminio EVO y refuerzos transversales EVO*

## Juego de clips de soporte

Para el apoyo del revestimiento



### EL SET INCLUYE

- 2 x Clips de apayo
- 2 x Almohadilla de corcho
- 2 x BiGHTY, tornillo autoperforante 4,8 x 25
- 2 x Aluminio Tornillo autoperforante para perfiles 4,2 x 35

Nº de art.	Medidas [mm] <sup>a)</sup>	Material	Cantidad
945970	40 x 93,7 x 50	Polipropileno-Copolimero (PP-C)	2

<sup>a)</sup>Altura x profundidad x anchura

El juego se utiliza como apoyo para el revestimiento, siendo una alternativa flexible y de alta calidad a otras soluciones convencionales, previniendo la rotura prematura del revestimiento. Puede combinarse con el sistema de perfilaría de aluminio EVO Light como arriostramiento.

### VENTAJAS

- Previene la rotura prematura del revestimiento
- Aislación del ruido de pisadas con las almohadillas de corcho
- Ajustable a las distancias de centro a centro convencionales de la subestructura
- Con el clip de soporte se pueden guardar tanto los plots regulables como los perfiles de aluminio del sistema EVO
- Montaje con sistema de encaje o tornillos de fijación

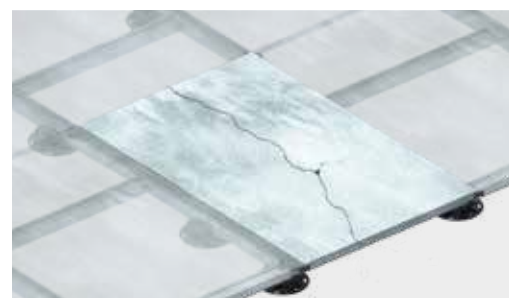

Mayor riesgo de rotura de losas individuales debido a la falta de perfil de soporte.

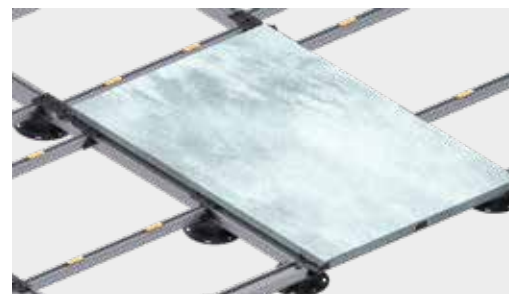

Disminución del riesgo de rotura luego del montaje del juego de clips de soporte.

## APLICACIÓN DEL JUEGO DE CLIPS DE SOPORTE

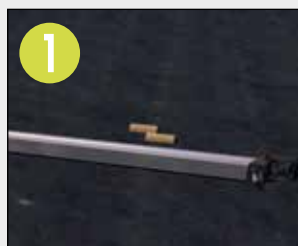

1 Corte los perfiles EVO Light al largo deseado. Inserte el riel EVO Light en los clips plásticos y atornille desde abajo con los tornillos Bighty suministrados.

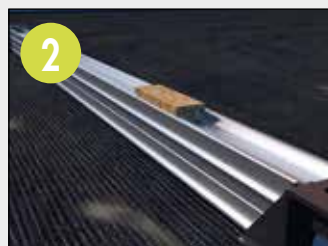

2 Remueva el film protector del panel de corcho y péguelo al perfil.



3 Distribuya los perfiles de forma pareja para proveer el apoyo óptimo para las baldosas. Ajuste con los tornillos autoperforantes Ø 4,2 x 35 suministrados.



4 ¡Apoye las baldosas – y listo!

# ACCESORIOS PARA CONSTRUIR ESCALONES / RAMPAS



## Articulación 90° EVO



Nº de art.	Medidas [mm] <sup>a)</sup>	Material	Cantidad*
975623	23,5 x 84,0 x 100	Zinc fundido a presión	4

<sup>a)</sup>Altura x longitud x anchura

\*Para su fijación recomendamos los tornillos auto perforantes Bighty PH (954068). Estos no se incluyen con el producto.

### VENTAJAS

- Para la conexión de perfiles del sistema de perfilaría de aluminio
- Junta rotulada
- Para ángulos de hasta 90°
- Posicionamiento individual en el de perfilaría de aluminio EVO
- Remaches hechos de acero inoxidable A2 según DIN6791



Ejemplo de aplicación articulación 90° EVO

## Articulación 180° EVO



Nº de art.	Medidas [mm] <sup>a)</sup>	Material	Cantidad*
975624	23,5 x 131,5 x 49,25	Zinc fundido a presión	4

<sup>a)</sup>Altura x longitud x anchura

\*Para su fijación recomendamos los tornillos auto perforantes Bighty PH (954068). Los tornillos no se incluyen en el volumen de suministro.

### VENTAJAS

- Para la conexión de perfiles del sistema de perfilaría de aluminio
- Junta rotulada
- Para ángulos de hasta 180°
- Posicionamiento individual en el sistema de perfilaría de aluminio EVO
- Remaches hechos de acero inoxidable A2 según DIN6791



Ejemplo de aplicación articulación 180° EVO

## El anclaje de posición EVO



Nº de art.	Medidas [mm] <sup>a)</sup>	Espesor [mm]	Material	Cantidad*
975622	27,5 x 49 x 23,5	2,5	Zinc fundido a presión	10

<sup>a)</sup>Altura x longitud x anchura

\*En el suministro se incluyen 30 tornillos

El seguro de posición EVO provee una solución simple y directa para las juntas del sistema de perfilaría de aluminio EVO. Gracias al mismo, los perfiles de aluminio pueden unirse con ángulos de entre 30° y 90°.

### VENTAJAS

- Aplicación versátil
- Resistente a la corrosión
- Fácil us

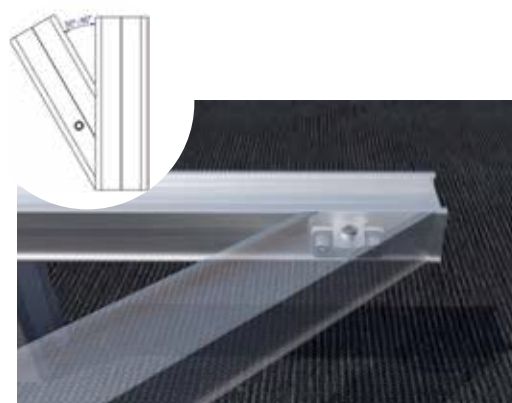

Ejemplo de aplicación el anclaje de posición EVO

## Conector de perfiles de 90°



Nº de art.	Medidas [mm]	Espesor [mm]	Material	Cantidad*
944912	52 x 52 x 18,5	2,5	Acero galvanizado en caliente	10

\*Incluye el envío de tornillos.

El conector de perfiles de 90° sirve para crear un ángulo de 90° con los sistemas de perfiles de aluminio EVO, EVO Light o Eveco. Este se inserta en la ranura de los perfiles, evitando así el deslizamiento durante el proceso de atornillado. A diferencia de otros ángulos, el conector de perfiles de 90° puede atornillarse simplemente al exterior del perfil y no requiere un montaje en la parte interior. Los elementos de unión acodados Eveco proporcionan seguridad y sujeción adicional.

PUEDE COMBINARSE CON  
LOS SISTEMAS DE PERFILERÍA  
DE ALUMINIO:  
EVO, EVO LIGHT Y EVECO

### VENTAJAS

- Conexión simple y rápida en comparación con otras, atornillándolo en la cara externa de los perfiles.
- Aplicación versátil
- Resistente a la corrosión



Ejemplo de aplicación conector de perfiles de 90°

## ACCESORIOS PARA CONSTRUIR UNA TERRAZA PERIMETRAL

### Conector de bisagra EVO



Nº de art.	Denominación	Medidas [mm] <sup>*)</sup>	Material	Cantidad <sup>†</sup>
975589	TERRA Aseguramiento de la posición	19 x 12,45 x 131 mm	S235 galvanizado en caliente	4
975750	Conector de bisagra EVO	19 x 12,45 x 131	S235 galvanizado en caliente	4

<sup>\*)</sup>Altura x longitud x anchura

<sup>†</sup>Para su fijación, recomendamos utilizar tornillos Bighty PH 954090-50. Estos no se incluyen con el producto.

El conector bisagra EVO es el elemento de conexión universal para unir perfiles en un ángulo distinto de 90°. Se atornilla fácilmente a los perfiles laterales y luego puede ajustarse de forma flexible para adaptarse a cualquier ángulo individual

#### VENTAJAS

- Aplicación versátil
- Conexiones fáciles para ángulos menores o mayores que 90°
- Facilidad de construcción de geometrías poligonales
- Para estructuras de alto tránsito, recomendamos colocar dos anclajes de posicionamiento en cada punto de intersección.



Ejemplo de aplicación conector de bisagra EVO



Gracias al conector de bisagra EVO se pueden unir cómodamente perfiles con los ángulos más diversos.

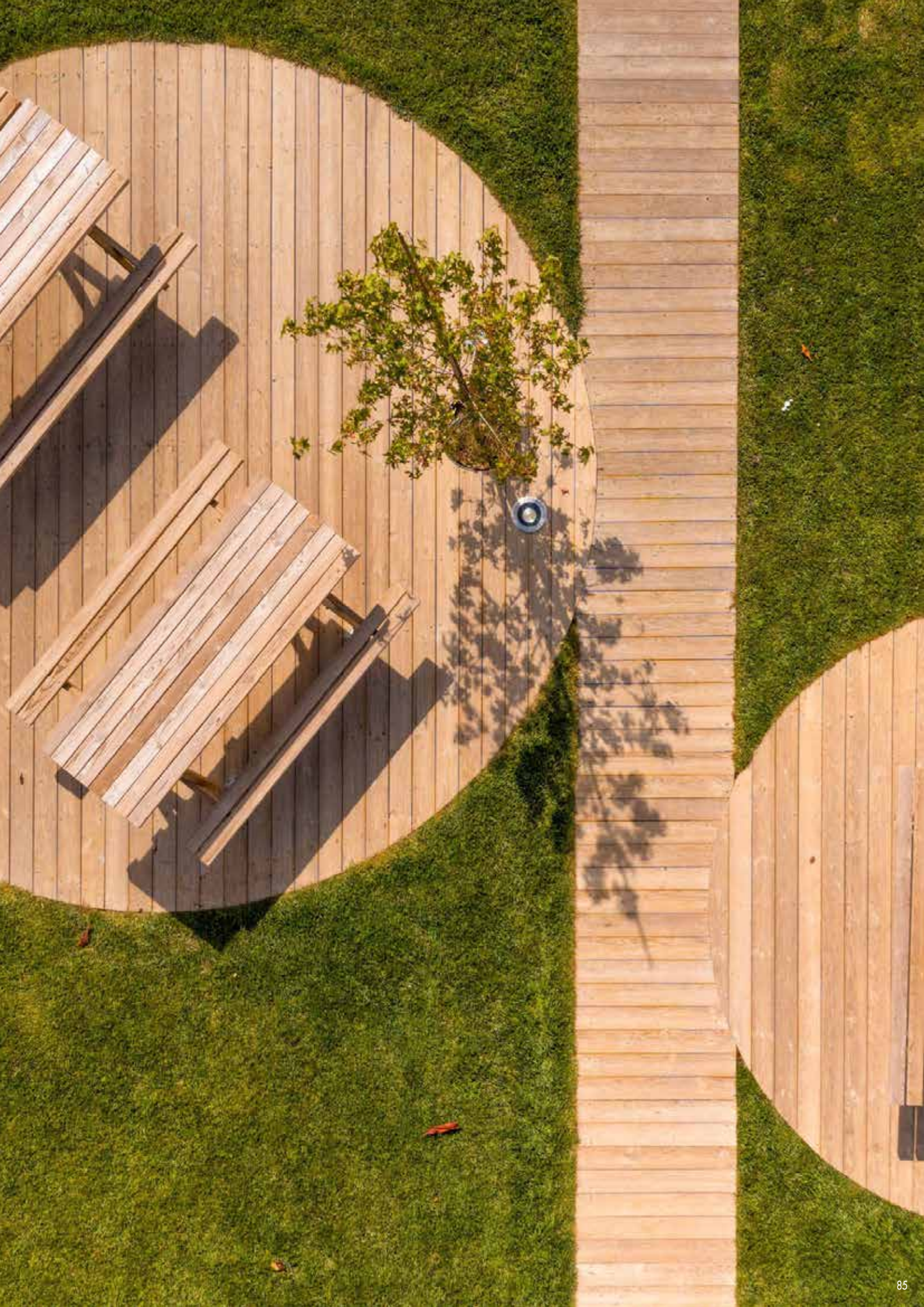



# PERFIL DE ALUMINIO TERRA

Los perfiles de aluminio TERRA de Eurotec constituyen un sistema modular para la construcción de estructuras de soporte para terrazas. Este sistema incluye todo lo necesario para construir terrazas y es compatible con nuestros pies regulables Profi-Line y BASE-Line. Los perfiles del sistema TERRA se utilizan como perfiles de soporte para la construcción de terrazas. El sistema modular es compatible con las diferentes versiones de los perfiles del sistema de aluminio e incluye, además, conectores angulares y de perfiles, así como articulaciones flexibles que permiten realizar instalaciones con ángulos de rotación de 90° y 180°. De este modo, con la ayuda del sistema modular, se puede crear una subestructura de terraza estable y duradera.

## ADVERTENCIA

Si se utilizan junto con productos para la fijación invisible de las tarimas, deben colocarse con el canal para tornillos hacia arriba. Si desea montar las tarimas de terraza directamente sobre los perfiles con tornillos, coloque el perfil con la parte inferior hacia arriba. De este modo, la geometría especial de los perfiles ofrece suficiente espacio de movimiento al tornillo, lo que reduce el riesgo de rotura.



Tenga en cuenta que no todos los perfiles están disponibles en negro; este color se ofrece bajo pedido.

Parte superior



Borde con soporte individual TERRA

Parte inferior



Escuadra de conexión con la pared EVO



Conector de bisagra EVO

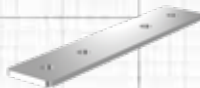

Set de conectores de perfiles para bordes de terrazas



Adaptador base 40



Adaptador clic 40



Escuadra de aluminio para superficies de hormigón

## OPCIONES DE COMBINACIÓN

Perfil de aluminio TERRA H15\*



N° d'art.	Denominación	Dimensiones [mm] <sup>a)</sup>	Color	Material	Cantidad
975541	Perfil de aluminio TERRA H15	15 x 40 x 4000	-	Aluminio	1
975542	Perfil de aluminio TERRA H15	15 x 40 x 4000	Negro, RAL 9005	Aluminio	1

<sup>a)</sup>Altura x longitud x anchura

Perfil de aluminio TERRA H24\*



N° d'art.	Denominación	Dimensiones [mm] <sup>a)</sup>	Color	Material	Cantidad
975543	Perfil de aluminio TERRA H24	24 x 40 x 4000	-	Aluminio	1
975549	Perfil de aluminio TERRA H24	24 x 40 x 2000	-	Aluminio	1

<sup>a)</sup>Altura x longitud x anchura

Perfil de aluminio TERRA H50\*



N° d'art.	Denominación	Dimensiones [mm] <sup>a)</sup>	Color	Material	Cantidad
975545	Perfil de aluminio TERRA H50	50 x 40 x 4000	-	Aluminio	1
975546	Perfil de aluminio TERRA H50	50 x 40 x 4000	Negro, RAL 9005	Aluminio	1

<sup>a)</sup>Altura x longitud x anchura

Perfil de aluminio TERRA H85\*



N° d'art.	Denominación	Dimensiones [mm] <sup>a)</sup>	Color	Material	Cantidad
975547	Perfil de aluminio TERRA H85	85 x 40 x 4000	-	Aluminio	1

<sup>a)</sup>Altura x longitud x anchura

Tenga en cuenta que no todos los perfiles están disponibles en negro; este color se ofrece bajo pedido.

## IMÁGENES DE APLICACIÓN – FIJACIÓN INVISIBLE



*Ejemplo de aplicación Perfil de aluminio TERRA H15*



*Ejemplo de aplicación Perfil de aluminio TERRA H24*

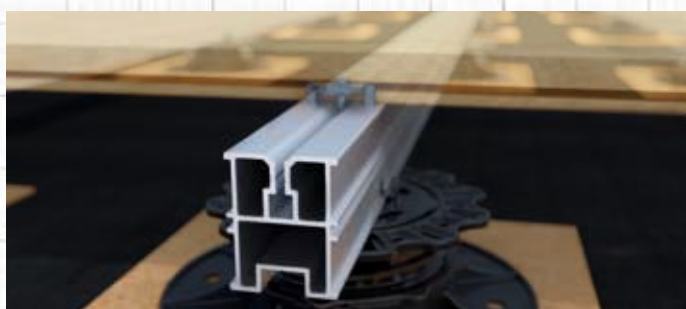

*Ejemplo de aplicación Perfil de aluminio TERRA H50*



*Ejemplo de aplicación Perfil de aluminio TERRA H85*

---

## IMÁGENES DE APLICACIÓN – FIJACIÓN VISIBLE

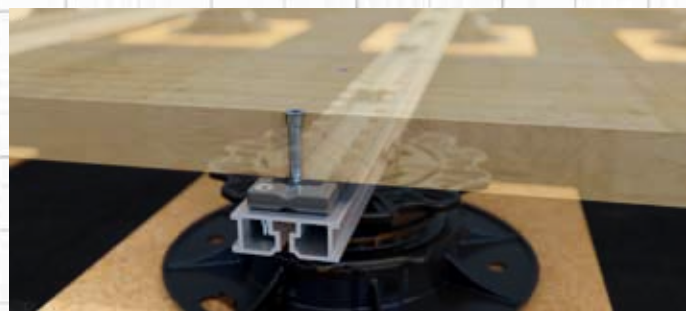

*Ejemplo de aplicación Perfil de aluminio TERRA H15*



*Ejemplo de aplicación Perfil de aluminio TERRA H24*



*Ejemplo de aplicación Perfil de aluminio TERRA H50*

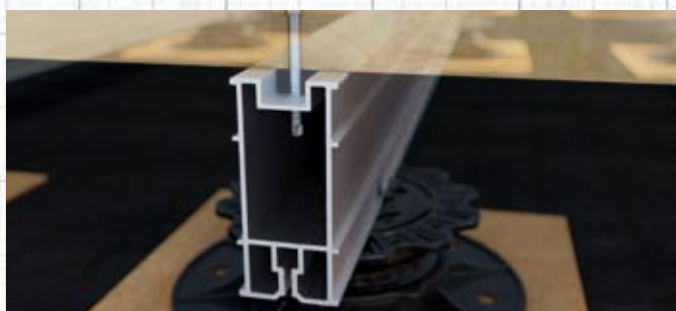

*Ejemplo de aplicación Perfil de aluminio TERRA H85*

## LAS DISTANCIAS DE APOYO ADECUADAS PARA SU TERRAZA

La capacidad de carga viene determinada por la elección de la subestructura, las distancias entre los pies ajustables/apoyos a lo largo del perfil y la altura y el tipo de tablas.

En el siguiente ejemplo, los datos se presentan en forma de tabla según el perfil de subestructura utilizado y se pueden seleccionar en función de una carga útil de 2, 3, 4 o 5 kN/m<sup>2</sup>. Con la altura y el tipo de revestimiento superior se establece una distancia entre ejes recomendada «e».

Por ejemplo, se puede instalar un alerce de 25 mm de altura con una distancia axial de 500 mm. Al seleccionar la capacidad de carga / carga útil de 2,0 kN/m<sup>2</sup> (200 kg/m<sup>2</sup>), se debe colocar un pie ajustable de la línea Profi con una carga de compresión probada de 8,0 kN cada 900 mm — en función de la distancia de apoyo L — a lo largo del perfil de la subestructura de aluminio.

### Ejemplo:

Carga útil [kN/m <sup>2</sup> ]	Plots regulables Profi-Line, perm. F = 8,0 kN							
	Distancia entre centros de perfiles "e" [mm] <sup>b)</sup>							
	300	350	400	450	500	550	600	800
2,0	1000	1000	1000	950	900	850	850	750
3,0 <sup>d)</sup>	1000	950	900	850	850	800	800	700
4,0 <sup>d)</sup>	900	850	850	800	750	750	700	650
5,0 <sup>d)</sup>	850	800	800	750	700	700	650	600

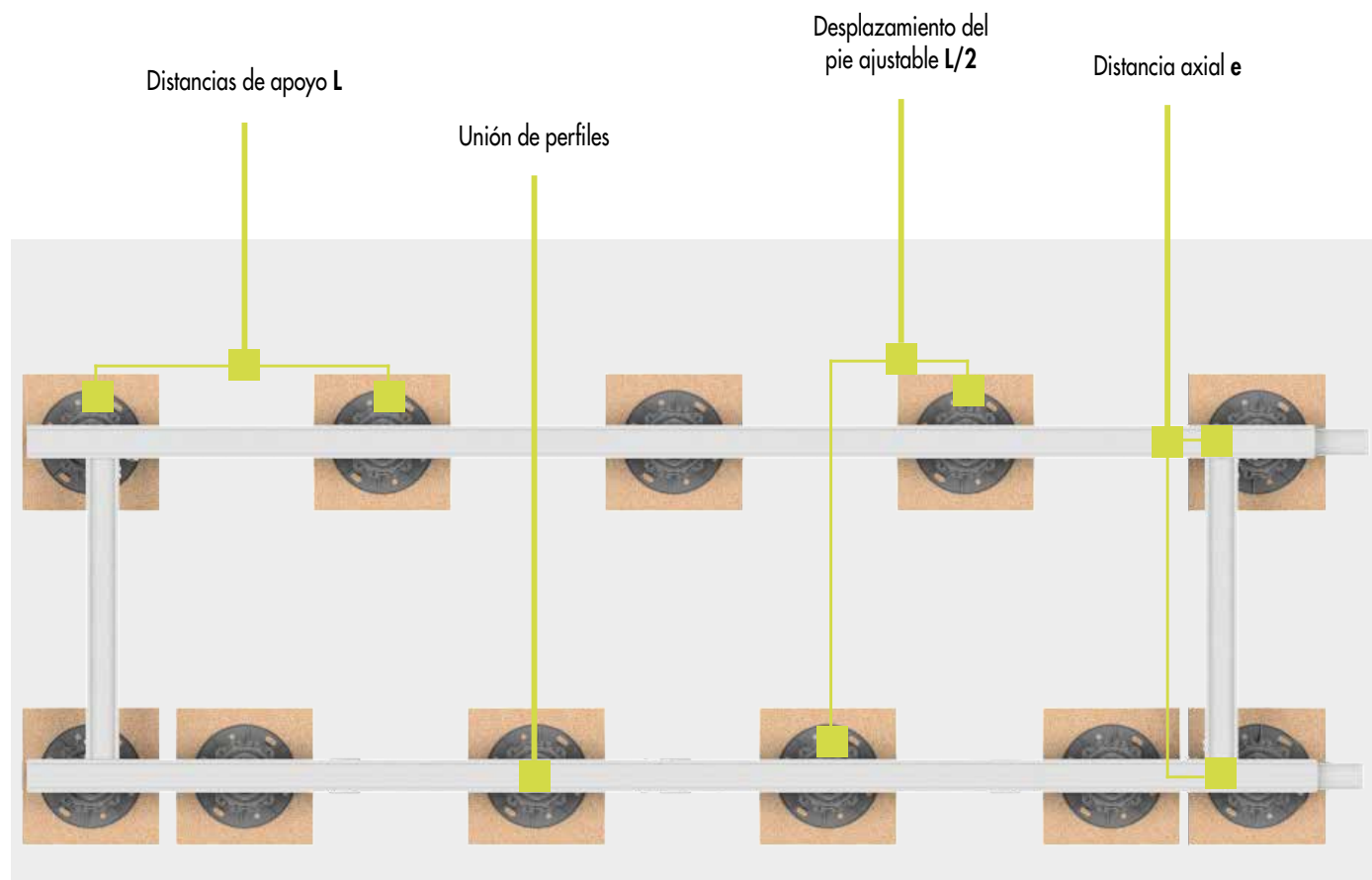

# LAS DISTANCIAS DE APOYO ADECUADAS PARA SU TERRAZA

## Evaluación de las cargas sobre los apoyos<sup>d)</sup>

- Fuerza de apoyo  $\leq 2,2$  kN
- Fuerza de apoyo 2,3 kN bis 8 kN

Distancias de apoyo máx. L sobre patas regulables o sobre hormigón para **Perfil de aluminio TERRA H15**

Carga útil [kN/m <sup>2</sup> ]	Distancia entre centros de perfiles "e" [mm] <sup>b)</sup>								
	e=	250	300	350	400	450	500	550	600
2,0	L=	550	550	500	500	450	450	400	400
4,0 <sup>a)</sup>	L=	450	400	400	400	350	350	350	350
5,0 <sup>a)</sup>	L=	400	400	350	350	350	300	300	300

Distancias de apoyo máx. L sobre patas regulables o sobre hormigón para **Perfil de aluminio TERRA H24**

Carga útil [kN/m <sup>2</sup> ]	Distancia entre centros de perfiles "e" [mm] <sup>b)</sup>								
	e=	250	300	350	400	450	500	550	600
2,0	L=	800	750	700	700	650	650	600	600
4,0 <sup>a)</sup>	L=	650	600	550	550	500	500	500	450
5,0 <sup>a)</sup>	L=	600	550	550	500	500	450	450	450

Distancias de apoyo máx. L sobre patas regulables o sobre hormigón para **Perfil de aluminio TERRA H50**

Carga útil [kN/m <sup>2</sup> ]	Distancia entre centros de perfiles "e" [mm] <sup>b)</sup>								
	e=	250	300	350	400	450	500	550	600
2,0	L=	1200	1400	1350	1300	1250	1200	1200	1150
4,0 <sup>a)</sup>	L=	1250	1150	1100	1050	1000	950	950	900
5,0 <sup>a)</sup>	L=	1150	1150	1000	1000	950	900	900	850

Distancias de apoyo máx. L para **Perfil de aluminio TERRA H85** tipo de apoyo viga simplemente apoyada L<sup>a)</sup>

Carga útil [kN/m <sup>2</sup> ]	Distancia entre centros de perfiles "e" [mm] <sup>b)</sup>								
	e=	250	300	350	400	450	500	550	600
2,0	L=	2500	2350	2250	2150	2050	2000	1900	1850
4,0 <sup>a)</sup>	L=	2000	1900	1800	1700	1650	1600	1550	1500
5,0 <sup>a)</sup>	L=	1850	1750	1650	1600	1550	1500	1450	1400

Distancias de apoyo máx. L para **Perfil de aluminio TERRA H85** tipo de apoyo viga continua L<sup>a)</sup>

Carga útil [kN/m <sup>2</sup> ]	Distancia entre centros de perfiles "e" [mm] <sup>b)</sup>								
	e=	250	300	350	400	450	500	550	600
2,0	L=	2850	2700	2550	2450	2350	2250	2200	2150
4,0 <sup>a)</sup>	L=	2300	2150	2050	1950	1850	1800	1750	1700
5,0 <sup>a)</sup>	L=	2100	1950	1900	1800	1750	1700	1600	1600

a) Para cargas útiles de 2, 4 y 5 kN/m<sup>2</sup>, con un espesor medio de las tablas de 25 mm y una densidad de 7 kN/m<sup>3</sup> (alerce, pino, abeto de Douglas). La flexión está limitada a L/250.

b) Cuando se utilicen tarimas de WPC, la distancia entre ejes e de los perfiles entre sí no debe superar los 400 mm!

c) Cargas útiles según la norma DIN EN 1991-1-1; azoteas = 4 kN/m<sup>2</sup>, terrazas en espacios públicos = 5 kN/m<sup>2</sup>.

d) Cargas máximas sobre los apoyos, clasificadas en fuerzas de apoyo  $\leq 2,2$  kN para la serie de patas regulables Base y fuerzas de apoyo de 2,3 kN a 8 kN para la serie de patas regulables PRO.



## SISTEMA MODULAR TERRA

### Conector de perfiles TERRA H15



N° d'art.	Dimensiones <sup>1)</sup> [mm]	Material	Cantidad*
975564	10 x 2 x 60	Aluminio	10

<sup>1)</sup>Altura x longitud x anchura  
\* El envío incluye los tornillos

El conector de perfiles TERRA H15 de Eurotec es el elemento de fijación ideal para unir dos perfiles de aluminio del sistema en la subestructura de una terraza. El conector de perfiles TERRA H15 debe utilizarse en combinación con el perfil de aluminio del sistema TERRA H15. Para todas las demás alturas de perfil, se puede utilizar el Set de conectores de perfiles para bordes de terrazas.



Unión de dos perfiles mediante el conector de perfiles H15

### Conector angular multifuncional TERRA



N° d'art.	Dimensiones <sup>1)</sup> [mm]	Espesor del material [mm]	Material	Cantidad*
975596	45 x 45 x 15	2,5	Aluminio	10

<sup>1)</sup>Altura x longitud x anchura  
\* El envío incluye los tornillos

Nuestro conector angular multifuncional TERRA, en combinación con los perfiles de aluminio del sistema TERRA H24, H50 y H85, ofrece múltiples posibilidades de aplicación y resulta ideal tanto para refuerzos transversales como para perfiles verticales. Gracias a su ingenioso diseño, permite configurar de forma flexible diferentes uniones y garantiza la estabilidad y la seguridad en diversas construcciones.

#### VENTAJAS

- Para unir los perfiles TERRA en un ángulo de 90°
- De uso versátil
- Resistente a la corrosión



### Escuadra baja TERRA



N° d'art.	Dimensiones <sup>1)</sup> [mm]	Material	Cantidad*
975560	10 x 40 x 40	Aluminio	10

<sup>1)</sup>Altura x longitud x anchura  
\* El envío incluye los tornillos

El conector para hormigón TERRA H15 de Eurotec está diseñado para unir directamente los perfiles del sistema TERRA de aluminio H15 a suelos de hormigón. Este conector solo es compatible con el perfil del sistema TERRA de aluminio H15.



### Articulación de 90° TERRA



### Articulación de 180° TERRA



Nº d'art.	Denominación	Dimensiones <sup>1)</sup> [mm]	Material	Cantidad*
975587	Articulación de 90° TERRA	19 x 50,5 x 78,5	S235 galvanizado en caliente / remache A2	4
975588	Articulación de 180° TERRA	19 x 11,5 x 131	S235 galvanizado en caliente / remache A2	4

<sup>1)</sup>Altura x longitud x anchura

\* El envío incluye los tornillos

Las articulaciones TERRA permiten unir de forma óptima los perfiles de aluminio del sistema. Dado que las articulaciones pueden girar libremente por un lado, es posible colocarlas de forma individualizada en el riel del perfil. En la construcción de estructuras de terrazas, las articulaciones TERRA son adecuadas para ángulos de hasta 90° o 180°.

#### VENTAJAS

- Articulación de giro libre
- Para ángulos de hasta 90° o 180°
- Colocación personalizada en el riel perfilado
- El remache es de Acero inoxidable A2 según la norma DIN 6791



#### Advertencia

Solo para los perfiles de aluminio TERRA H24/H50/H85.

#### IMÁGENES

Articulación de 90° TERRA

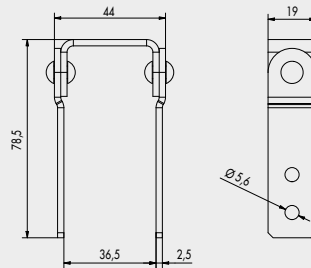

Articulación de 90° TERRA

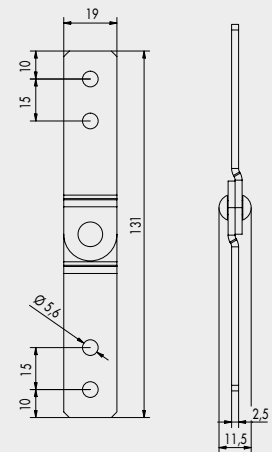

Ejemplo de aplicación de la articulación TERRA 90°



Ejemplo de aplicación de la articulación TERRA 180°

### Conector para hormigón TERRA H15

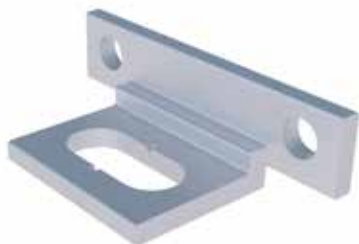

Nº d'art.	Dimensiones <sup>01</sup> [mm]	Material	Cantidad*
975572	22,75 x 12,75 x 45	Aluminio	10

<sup>01</sup>Altura x longitud x anchura

\* El envío incluye los tornillos

El conector para hormigón TERRA H15 de Eurotec está diseñado para unir directamente los perfiles del sistema TERRA de aluminio H15 a suelos de hormigón. Este conector solo es compatible con el perfil del sistema TERRA de aluminio H15.



**Advertencia**

Solo para el perfil de sistema de aluminio TERRA H15.



Ejemplo de aplicación Conector para hormigón TERRA H15

### Perfil de cobertura TERRA H85

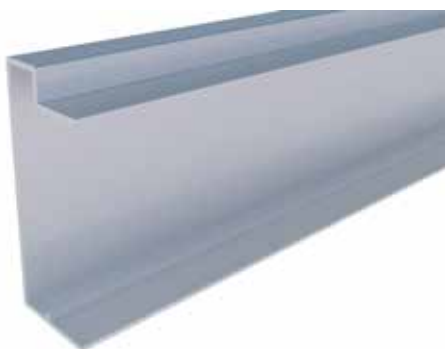

Nº d'art.	Dimensiones <sup>01</sup> [mm]	Material	Cantidad
975574	87 x 34 x 4000	Aluminio	40

<sup>01</sup>Altura x longitud x anchura

El perfil de cobertura TERRA H85 de Eurotec se utiliza en combinación con el perfil de sistema de aluminio TERRA H85 para formar un marco cerrado alrededor de la terraza. Con la ayuda de estos dos componentes del sistema, es posible crear toda una estructura de terraza.

**VENTAJAS**

- Sistema modular limpio y cerrado
- Solo dos componentes para toda la subestructura de una terraza
- Gran estabilidad dimensional y planitud
- Posibilidad de grandes luces
- Bajo peso propio
- Gran flexibilidad en el diseño y el montaje
- Gran durabilidad



**Advertencia**

Compatible exclusivamente con el perfil de aluminio TERRA H85.



Ejemplo de aplicación Perfil de cobertura TERRA H85



Ejemplo de aplicación Perfil de cobertura TERRA H85

### TERRA reposabrazos central



### TERRA revestimiento de bordes



Nº d'art.	Denominación	Dimensiones <sup>1)</sup> [mm]	Material	Cantidad*
954011	TERRA reposabrazos central	19,5 x 82 x 89	PP (Polipropileno)	200
954012	TERRA revestimiento de bordes	31,5 x 82 x 122	PP (Polipropileno)	50

<sup>1)</sup>Altura x longitud x anchura  
\* El envío incluye los tornillos

Los productos TERRA reposabrazos central y TERRA revestimiento de bordes se han diseñado específicamente para los perfiles del sistema TERRA Alu. Con ellos, es posible fijar fácilmente losas de hormigón y de piedra natural a nuestros perfiles del sistema TERRA Alu.

#### VENTAJAS

- Para encajar a presión en los perfiles del sistema TERRA de aluminio
- Para evitar que las losas se desplacen en los bordes, es necesario fijar los clips con un Tornillo autopercutor para el perfil de aluminio de 4,2 x 35 mm.
- El ancho de la junta es de 4 mm.
- Los puentes de junta se pueden separar individualmente según sea necesario.

#### TERRA REPOSABRAZOS CENTRAL

Las tolerancias de fabricación de las losas de piedra, de hasta 2 mm, pueden compensarse mediante la pieza central móvil del reposabrazos central TERRA.



Ejemplo de aplicación TERRA reposabrazos central



Ejemplo de aplicación TERRA revestimiento de bordes





# SISTEMA DE PERFILERÍA DE ALUMINIO EVO SLIM

El sistema de perfilera de aluminio EVO Slim se utiliza como subestructura para terrazas de muy baja altura. Comparado con subestructuras convencionales de madera, esta cuenta con ciertas ventajas:

## VENTAJAS

- Una superficie base resistente para el soporte directo
- De uso universal para sistemas de fijación directos/visibles y para sistemas de fijación indirectos/ocultos
- La forma especial del perfil reduce el riesgo de que los tornillos de fijación se rompan debido a los movimientos de hinchamiento y contracción en las tablas de la terraza
- Armado simple y rápido
- Dimensionalmente estable, recto, libre de torsión
- Resistente a la intemperie, rayos UV, insectos y putrefacción
- Ayuda a proteger la madera
- Baja capacidad portante

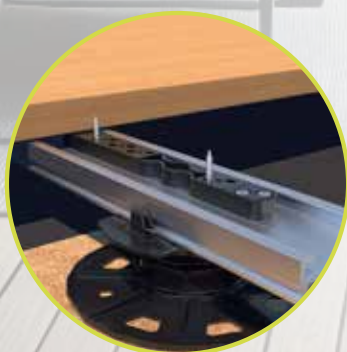

Fijación oculta utilizando juntas deslizantes para terrazas



Fijación oculta utilizando grapa Twin



Fijación a la vista utilizando tornillos autopercutores para perfiles

Tenga en cuenta que no todos los perfiles están disponibles en negro: este color se puede obtener por encargo.

## OPCIONES DE COMBINACIÓN



Juntas deslizantes para terraza



Soporte de sistema Twin



Tornillo autopercutor para perfiles

## Sistema de perfilera de aluminio EVO Slim



Nº de art.	Medidas [mm] <sup>a)</sup>	Material	Cantidad
975633	20 x 60 x 2400	Aluminio	1
975628	20 x 60 x 4000	Aluminio	1

<sup>a)</sup>Altura x anchura x longitud del perfil

**Importante**

En caso de utilizar el perfil de sistema de aluminio EVO Slim en combinación con la grapa Twin, es imprescindible tener en cuenta las indicaciones de la pág. 157.

## Conector para el sistema de perfilera de aluminio EVO Slim



Nº de art.	Medidas [mm] <sup>a)</sup>	Material	Cantidad*
975629	4 x 200 x 48	Aluminio	10

<sup>a)</sup>Altura x anchura x longitud

\*Incl. 4 tornillos autotaladrantes por conector.

**Nota**

La junta a tope de perfiles debe colocarse solamente directamente sobre un pilar o apoyo.



## INSTRUCCIONES DE MONTAJE

### MÁX. DISTANCIA ENTRE APOYOS L [mm] PARA EL SISTEMA DE PERFILERÍA DE ALUMINIO

Carga útil [kN/m <sup>2</sup> ]	Plots regulables BASE-Line, perm. F = 2,2 kN							
	Distancia entre centros de perfiles "e" [mm] <sup>b)</sup>							
	250	300	350	400	450	500	550	600
2,0	650	600	600	550	550	500	500	500
3,0 <sup>a)</sup>	550	550	500	500	500	450	450	400
4,0 <sup>a)</sup>	500	500	450	450	400	400	400	400
5,0 <sup>a)</sup>	500	450	450	400	400	400	350	350

Carga útil [kN/m <sup>2</sup> ]	Plots regulables Profi-Line, perm. F = 8,0 kN							
	Distancia entre centros de perfiles "e" <sup>b)</sup>							
	250	300	350	400	450	500	550	600
2,0	650	600	600	550	550	500	500	500
3,0 <sup>a)</sup>	550	550	500	500	500	450	450	400
4,0 <sup>a)</sup>	500	500	450	450	400	400	400	400
5,0 <sup>a)</sup>	500	450	450	400	400	400	350	350

<sup>a)</sup>Indicación de luz máxima en la cual la deformación del perfil no excede L/300. Espesor medio de entablonado de 25 mm con un peso específico de 7 kN/m<sup>3</sup> (alerce, pino, abeto Douglas).

<sup>b)</sup>P. ej.: para una distancia entre perfiles = 550 mm y una carga útil = 2,0 kN/m<sup>2</sup> → máx. luz del perfil = 500 mm.

<sup>c)</sup>Cargas útiles según DIN EN 1991-1; terrazas en altura (de techo) = 4 kN/m<sup>2</sup>; patios de uso público = 5 kN/m<sup>2</sup>.

<sup>d)</sup>Carga útil según SIA 261 para balcones y terrazas en altura de uso privativo = 3 kN/m<sup>2</sup>.

**NOTA**

Consulte las instrucciones de montaje en el folleto técnico de nuestro producto.



# SISTEMA DE PERFILERÍA DE ALUMINIO EVO LIGHT

LA ALTERNATIVA  
ECONÓMICA



El sistema de perfilera de aluminio EVO Light fue desarrollado especialmente para revestimientos ranurados/estriados de WPC/BPC. Gracias a su anclaje con las paredes y a su geometría perfectamente aprovechada, el sistema de perfilera de aluminio EVO Light adquiere una robustez muy elevada.

## VENTAJAS

- Fijación oculta mediante la Grapa EVO Light
- Fijación a vista mediante tornillos autotaladrantes alados de perfil de Eurotec
- Desarrollado especialmente para los pies/plots niveladores ajustables ECO
- Se puede utilizar, asimismo, con los pies/plots niveladores ajustables PRO y con el adaptador L
- Prolongable mediante el sistema de unión EVO Light
- Posicionamiento seguro mediante el tornillo del adaptador L
- Portante, libre de torsión, estable dimensionalmente, y recto
- La forma especial evita que los tornillos se rompan



Fijación oculta utilizando la grapa EVO Light



Fijación a la vista utilizando tornillos autoperforantes para perfiles

Tenga en cuenta que no todos los perfiles están disponibles en negro; este color se puede obtener por encargo.

## OPCIONES DE COMBINACIÓN



Soportes de sistema EVO light



Tornillo autoperforante para perfiles

### Sistema de perfilera de aluminio EVO Light



Nº de art.	Medidas [mm] <sup>a)</sup>	Material	Cantidad
975643	32 x 34 x 4000	Aluminio	1

<sup>a)</sup>Altura x anchura x longitud del perfil



Utilizar la escuadra de aluminio para superficies de hormigón para sujeción en hormigón (Nº de art. : 975661)

### Sistema de unión EVO Light



Nº de art.	Medidas [mm] <sup>a)</sup>	Material	Cantidad
975618	27,7 x 27,4 x 62,5	Plástico	10

<sup>a)</sup>Altura x anchura x longitud

Para la conexión de múltiples perfiles de aluminio del sistema EVO Light. La unión de sistema EVO Light tiene la ventaja de que conecta los perfiles sin tornillos, simplemente enchufándolos entre sí.



Ejemplo de aplicación Sistema de unión EVO Light

### Porta pilar de dos piezas Eveco

Compatibles con el sistema de perfilera de aluminio EVO Light

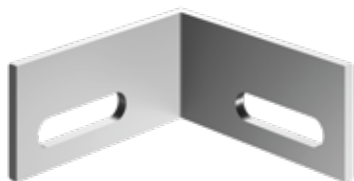

Nº de art.	Medidas [mm] <sup>a)</sup>	Material	Cantidad*
975631	19 x 40 x 40	Aluminio	10

<sup>a)</sup>Altura x anchura x longitud

\*incl. 20 tornillos



Ejemplo de aplicación porta pilar de dos piezas



## INSTRUCCIONES DE MONTAJE

MÁX. DISTANCIA ENTRE APOYOS (L) PARA EL SISTEMA DE PERFILERÍA DE ALUMINIO EVO LIGHT SIN PLOTS REGULABLES, P. EJ. EN CIMENTACIÓN DE HORMIGÓN<sup>A)</sup>

Carga útil [kN/m <sup>2</sup> ]	Distancia entre centros de perfiles "e" [mm] <sup>b)</sup>							
	250	300	350	400	450	500	550	600
2,0	950	900	850	850	800	750	750	700
4,0 <sup>c)</sup>	800	750	700	650	600	600	600	550
5,0 <sup>d)</sup>	700	700	650	600	550	550	550	500

<sup>a)</sup>Máx. distancia entre apoyos (L) para cargas útiles de 2, 4 y 5 kN/m<sup>2</sup>, con un espesor medio de entablado de 25 mm con un peso específico de 7 kN/m<sup>3</sup> (alerce, pino, abeto Douglas).

<sup>b)</sup>En el caso de emplear entablados de WPC, la distancia al centro "e" entre perfiles no debe exceder los 400 mm!

<sup>c)</sup>Cargas útiles según DIN EN 1991-1; Terrazas en altura = 4 kN/m<sup>2</sup>; Terrazas de uso público = 5 kN/m<sup>2</sup>.

MÁX. DISTANCIA ENTRE APOYOS (L) PARA EL SISTEMA DE PERFILERÍA DE ALUMINIO EVO LIGHT CON PLOTS REGULABLES<sup>A)</sup>

Carga útil [kN/m <sup>2</sup> ]	Plots regulables BASE, perm. F = 2,2 kN							
	Distancia entre centros de perfiles "e" [mm] <sup>b)</sup>							
	250	300	350	400	450	500	550	600
2,0	950	900	850	850	800	750	750	700
3,0 <sup>d)</sup>	850	800	750	750	700	650	650	600
4,0 <sup>c)</sup>	800	750	700	650	600	550	500	450
5,0 <sup>e)</sup>	700	700	650	550	500	450	400	350

Carga útil [kN/m <sup>2</sup> ]	Plots regulables PRO, perm. F = 8,0 kN							
	Distancia entre centros de perfiles "e" [mm] <sup>b)</sup>							
	250	300	350	400	450	500	550	600
2,0	950	900	850	850	800	750	750	700
3,0 <sup>d)</sup>	850	800	750	750	700	650	650	600
4,0 <sup>c)</sup>	800	750	700	650	600	600	600	550
5,0 <sup>e)</sup>	700	700	650	600	550	550	550	500

<sup>a)</sup>Máx. distancia entre apoyos (L) para capacidades de carga de 2, 3, 4 y 5 kN/m<sup>2</sup>, con un espesor de entablado medio de 25 mm con un peso específico de 7 kN/m<sup>3</sup> (alerce, pino, Abeto Douglas).

<sup>b)</sup>En el caso de emplear entablados de WPC, la distancia al centro "e" entre perfiles no debe exceder los 400 mm!

<sup>c)</sup>Cargas útiles según DIN EN 1991-1; terrazas en altura (de techos) = 4 kN/m<sup>2</sup>; terrazas para uso público = 5 kN/m<sup>2</sup>.

<sup>d)</sup>Carga útil según SIA 261 para balcones y terrazas de techo de uso privativo = 3 kN/m<sup>2</sup>.





# SISTEMA DE PERFILERÍA DE ALUMINIO EVECO

PARA  
ENTABLONADOS DE  
TERRAZA RANURADOS/  
ESTRIADOS

El sistema de perfilera de aluminio Eveco se emplea como subestructura de aluminio para terrazas y fue desarrollado especialmente para usarlo con fijación del tipo clip. Este perfil es adecuado para cubiertas de terraza con lados ranurados.

## VENTAJAS

- Se puede combinar con la grapa ECO para una fijación oculta
- Universal: también se puede utilizar con muchos otros adaptadores de fijación (diámetro de tornillo: 4,2 mm)
- Desarrollado específicamente para los pies/plots niveladores ajustables PRO con adaptador click
- En caso de alturas de estructura bajas, el perfil se puede utilizar sin plots regulables
- Se asegura la estabilidad posicional gracias al sistema click sin tornillos
- Portante, libre de torsión, estable dimensionalmente y recto
- Los canales de tornillo evitan largos tiempos de perforación



Fijación oculta con Clip M

## OPCIONES DE COMBINACIÓN



Clip M

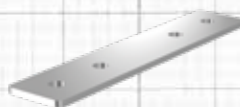

Set de conectores de perfiles de terrazas

### Sistema de perfilera de aluminio Eveco

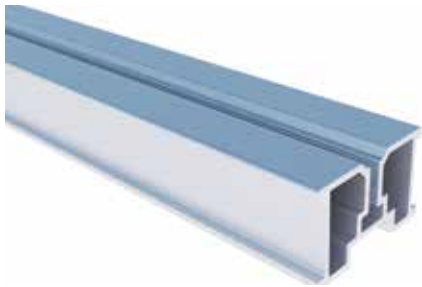

Nº de art.	Medidas [mm] <sup>a)</sup>	Material	Cantidad
975632	24 x 39 x 2400	Aluminio	1
975630	24 x 39 x 4000	Aluminio	1
5975630	24 x 39 x 4000	Aluminio, negro	1

<sup>a)</sup>Altura x anchura x longitud del perfil



Utilizar la escuadra de aluminio para superficies de hormigón para sujeción en hormigón (Nº de art. : 975661)

### Set de conectores de perfiles de terrazas

Para la extensión de los perfiles de acabado



Nº de art.	Medidas [mm]	Grosor del material [mm]	Material	Cantidad
975642	100 x 20	2	Aluminio	2

#### EL SET INCLUYE

- 2 conectores de perfiles
- 8 tornillos autoperforantes 4,8 x 25 mm



Ejemplo de aplicación set de conectores de perfiles de terrazas

### Porta pilar de dos piezas Eveco

Para sistema de perfiles de aluminio Eveco

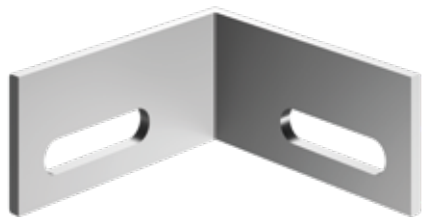

Nº de art.	Medidas [mm] <sup>a)</sup>	Material	Cantidad*
975631	19 x 40 x 40	Aluminio	10

<sup>a)</sup>Altura x anchura x longitud

\*incl. 20 tornillos



## INSTRUCCIONES DE MONTAJE

MÁX. DISTANCIA ENTRE APOYOS (L) PARA EL SISTEMA DE PERFILERÍA DE ALUMINIO EVECO SIN PLOTS REGULABLES, P. EJ. EN CIMENTACIÓN DE HORMIGÓN<sup>A)</sup>

Carga útil [kN/m <sup>2</sup> ]	Distancia entre centros de perfiles "e" <sup>a)</sup>							
	300	350	400	450	500	550	600	800
2,0	800	750	750	700	700	650	650	600
4,0 <sup>b)</sup>	650	600	600	550	550	500	500	450
5,0 <sup>c)</sup>	600	550	550	500	500	500	450	450

<sup>a)</sup>Indicación de luz máxima en la cual la deformación del perfil no excede L/300. Espesor medio de entablado de 25 mm con un peso específico de 7 kN/m<sup>3</sup> (alerce, pino, abeto Douglas).

<sup>b)</sup>P. ej.: para una distancia entre perfiles = 550 mm y una carga útil = 2,0 kN/m<sup>2</sup> → máx. luz de perfil = 650 mm.

<sup>c)</sup>Cargas útiles según DIN EN 1991-1; terrazas en altura (en techos) = 4 kN/m<sup>2</sup>; terrazas de uso público = 5 kN/m<sup>2</sup>.

MÁX. DISTANCIA ENTRE APOYOS (L) PARA EL SISTEMA DE PERFILERÍA DE ALUMINIO EVECO CON PLOTS REGULABLES<sup>A)</sup>

Carga útil [kN/m <sup>2</sup> ]	Plots regulables BASE, perm. F = 2,2 kN							
	Distancia entre los ejes e [mm] de los perfiles <sup>b)</sup>							
	250	300	350	400	450	500	550	600
2,0	800	750	700	650	650	600	600	600
3,0 <sup>b)</sup>	700	650	600	600	550	550	500	450
4,0 <sup>c)</sup>	650	600	550	550	500	450	400	350
5,0 <sup>d)</sup>	600	550	500	450	400	350	300	300

Carga útil [kN/m <sup>2</sup> ]	Plots regulables PRO, perm. F = 8,0 kN							
	Distancia entre centros de perfiles "e" [mm] <sup>b)</sup>							
	250	300	350	400	450	500	550	600
2,0	800	750	700	650	650	600	600	600
3,0 <sup>b)</sup>	700	650	600	600	550	550	550	500
4,0 <sup>c)</sup>	650	600	550	550	500	500	500	450
5,0 <sup>d)</sup>	600	550	500	500	500	450	450	450

<sup>a)</sup>Indicación de luz máxima en la cual la deformación del perfil no excede L/300. Espesor medio de entablado de 25 mm con un peso específico de 7 kN/m<sup>3</sup> (alerce, pino, abeto Douglas).

<sup>b)</sup>P. ej.: para una distancia entre perfiles = 550 mm y una carga útil = 2,0 kN/m<sup>2</sup> → máx. luz de perfil = 600 mm.

<sup>c)</sup>Cargas útiles según DIN EN 1991-1; terrazas en altura (en techos) = 4 kN/m<sup>2</sup>; terrazas de uso público = 5 kN/m<sup>2</sup>.

<sup>d)</sup>Carga útil según SIA 261 para balcones y terrazas en altura de uso privativo = 3 kN/m<sup>2</sup>.

## Refuerzo transversal Eveco



### INDICACIONES DE USO

Usarlos solamente con una distancia entre centros de 40 cm.

Nº de art.	Denominación	Material	Medidas [mm] <sup>a)</sup>	Cantidad
975667	Refuerzo transversal Eveco	Aluminio	24 x 40 x 361	1

<sup>a)</sup>Altura x anchura x longitud del perfil

Nuestro refuerzo transversal es el complemento ideal para nuestros perfiles de aluminio. Los ángulos previamente montados simplifican aún más el montaje.

### VENTAJAS

- Instalación simple y rápida
- Construcción de terrazas veloz
- Los refuerzos transversales prefabricados evitan el costoso corte de los perfiles en la obra.
- La prefabricación prolija garantiza un montaje profesional



Ejemplo de aplicación del refuerzo transversal Eveco

## ACCESORIOS PARA LOS SISTEMAS DE PERFILERÍA DE ALUMINIO

### Escuadra de aluminio para superficies de hormigón

Para anclar en hormigón



Nº de art.	Medidas [mm] <sup>a)</sup>	Ø Agujero redondo [mm]	Orificio alargado [mm] <sup>b)</sup>	Cantidad*
975661	19,75 x 22,75 x 30	8	20 x 4,5	10

<sup>a)</sup>Altura x Longitud x Ancho

<sup>b)</sup>Longitud x Ancho

\*El producto incluye un tornillo Thermofix de 4,2 x 17 mm. El tornillo Rock para sujeción sobre superficies de hormigón no está incluido en el producto y debe solicitarse por separado.

### INSTRUCCIONES DE APLICACIÓN

La escuadra de aluminio para hormigón se fija en el perfil utilizando el tornillo Thermofix 4,2 x 17 mm en el agujero ovalado. El agujero ovalado se puede utilizar para compensar la expansión del material.

El agujero redondo se utiliza para anclar en hormigón con el tornillo Rock concrete de hexagonal / hexagonal con reborde de 7,5 mm.



Puede combinarse con los sistemas de perfilería de aluminio EVO, EVO Light y Eveco.

Escuadra de aluminio para hormigón en conjunto con el sistema de perfilería de aluminio EVO.

### Cinta MaTre

Para la separación de material

**Compatible con EVO, EVO Light y HKP**



Nº de art.	Medidas [mm] <sup>a)</sup>	Cantidad
945319	0,5 x 10 x 20000	5

<sup>a)</sup>Altura x longitud x anchura

La cinta MaTre se utiliza para la separación de materiales distintos, y por lo tanto, evita los crujidos entre los perfiles de aluminio y los tablonés.

### VENTAJAS

- Fácil colocación gracias a su film adhesivo
- Ajuste óptimo gracias a un material muy fino
- Resistente al desgarro y durable
- Los tornillos pueden atornillarse fácilmente
- Puede cortarse a medida



Ejemplo de aplicación cinta MaTre



# SISTEMA DE SOPORTE DE TERRAZAS DE ALUMINIO HKP

El sistema de soporte de terrazas comprende una subestructura de aluminio que permite luces de hasta 3 m, dependiendo de la capacidad de carga deseada. Por lo tanto, el sistema de soporte se puede adaptar de manera flexible para cumplir con una amplia gama de requisitos. Se utiliza especialmente en cubiertas instaladas próximas al suelo en las que se colocan pocos apoyos auxiliares. Su versátil gama de aplicaciones también incluye cubiertas elevadas, balcones portantes y cubiertas en voladizo cerca del suelo.

El sistema de soporte de terrazas consta de dos componentes que se unen para formar un sistema portante cerrado.

## UN SISTEMA, MUCHAS VENTAJAS

- Elevada capacidad de carga
- Grandes luces de apoyo
- Elevada estabilidad dimensional y uniformidad
- Bajo peso propio
- Alta flexibilidad
- Alta durabilidad
- Marco cerrado atractivo y limpio
- Ahorro de materiales

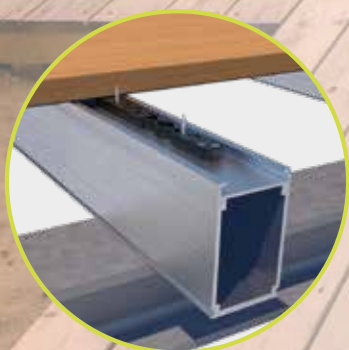

Fijación oculta utilizando unión oculta de terraza



Fijación oculta utilizando grapa Twin

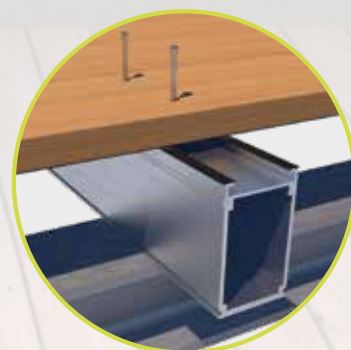

Fijación a vista utilizando tornillo auto perforante para perfiles

Tenga en cuenta que no todos los perfiles están disponibles en negro: este color se puede obtener por encargo.

## OPCIONES DE COMBINACIÓN



Juntas deslizantes para terraza



Grapa Twin



Tornillo auto perforante para perfiles

LAS DOS PARTES DEL SISTEMA FORMAN UNA SUBESTRUCTURA DE TERRAZAS COMPLETA

Perfil de soporte HKP



¡COMPATIBLE CON LOS PLOTS REGULABLES PROFI Y BASE-LINE!

Nº de art.	Medidas [mm] <sup>º)</sup>	Material	Cantidad
954669	100 x 60 x 4000	Aluminio	1

<sup>º)</sup>Altura x anchura x longitud del perfil

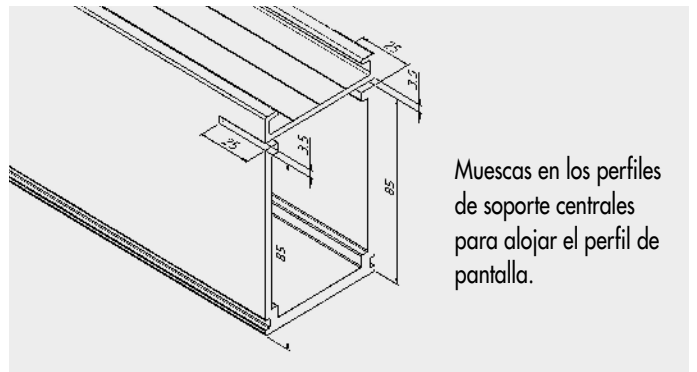

Muecas en los perfiles de soporte centrales para alojar el perfil de pantalla.

Perfil de pantalla HKP



Nº de art.	Medidas [mm] <sup>º)</sup>	Material	Cantidad
954668	104 x 50 x 4000	Aluminio	1

<sup>º)</sup>Altura x anchura x longitud del perfil



Muecas en el perfil de pantalla para conectarlo al perfil de soporte en la zona de esquina, como se muestra en las siguientes figuras.

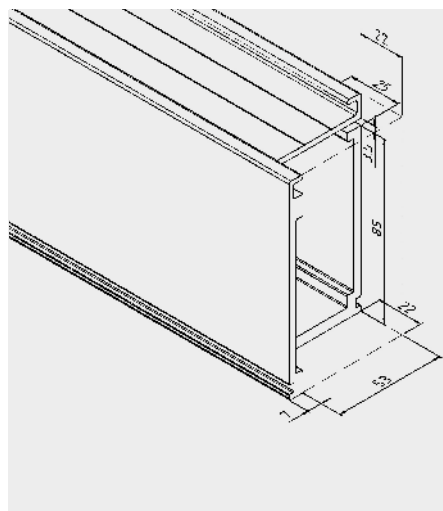

Cortes en el perfil de soporte para la conexión de perfil de soporte y perfil de cubierta en la zona de las esquinas.

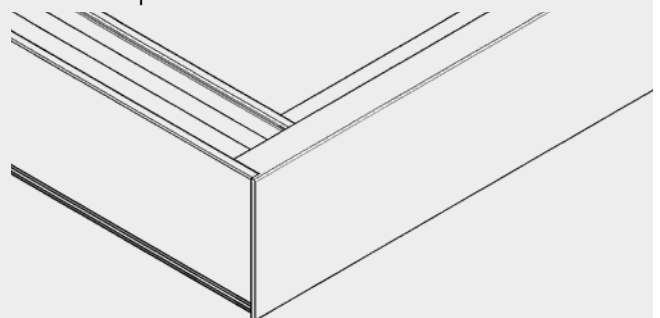

### Conector del perfil de soporte

Para el perfil de soporte HKP

Nº de art.	Medidas [mm] <sup>a)</sup>	Material	Cantidad*
954670	74 x 50 x 250	Aluminio	1

<sup>a)</sup>Altura x anchura x longitud

\*Incl. 8 tornillos auto perforantes por cada conector



**Nota**

Las juntas a tope de los perfiles solo se permiten si se encuentran localizadas directamente bajo apoyos o pilares.



Ejemplo de aplicación conector del perfil de soporte

### BiGHTY PH

Acero inoxidable endurecido

Compatible con los listones



Nº de art.	Medidas [mm]	Huella	Cantidad
954090-50	4,8 x 25	TX20 ●	50





## INSTRUCCIONES DE MONTAJE

### MÁXIMA DISTANCIA ENTRE APOYOS "L" PARA BASES HECHAS DE HORMIGÓN O ACERO [MM]<sup>A)</sup>

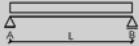
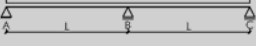
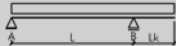
Tipo de apoyo	Carga útil kN/m <sup>2</sup>	Distancia entre centros de perfiles de soporte HKP "e" [mm] <sup>b)</sup>						
		300	350	400	450	500	550	600
Viga simplemente apoyada L 	2,0	3000	2750	2750	2500	2500	2500	2250
	3,0 <sup>d)</sup>	2750	2500	2500	2250	2250	2250	2000
	4,0 <sup>d)</sup>	2500	2250	2250	2000	2000	2000	2000
	5,0 <sup>d)</sup>	2250	2000	2000	2000	1750	1750	1750
Viga continua L [mm] 	2,0	3000	3000	3000	3000	3000	2750	2750
	3,0 <sup>d)</sup>	3000	2750	2500	2500	2500	2500	2250
	4,0 <sup>d)</sup>	2750	2500	2500	2500	2250	2250	2250
	5,0 <sup>d)</sup>	2500	2500	2250	2250	2000	2000	2000
Viga en voladizo L [mm] / Lk [mm] 	2,0	3000 / 1000	2750 / 1000	2750 / 1000	2500 / 1000	2500 / 1000	2000 / 1000	1750 / 1000
	3,0 <sup>d)</sup>	2500 / 1000	2500 / 1000	2500 / 750	2500 / 750	2500 / 750	2000 / 750	1750 / 750
	4,0 <sup>d)</sup>	1750 / 1000	1500 / 750	1500 / 750	1500 / 750	1500 / 750	1500 / 750	1500 / 750
	5,0 <sup>d)</sup>	1500 / 750	1500 / 750	1500 / 750	1500 / 750	1500 / 750	1250 / 750	1250 / 750

<sup>a)</sup>Máx. distancia entre apoyos (L) para "apoyos directos" con cargas útiles de 2, 3, 4 y 5 kN/m<sup>2</sup>, con un espesor medio de entablado de 25 mm con un peso específico de 7 kN/m<sup>2</sup>.

<sup>b)</sup>En el caso de emplear tablas de WPC, la luz entre perfiles "e" no debe superar los 400 mm!

<sup>c)</sup>Cargas útiles de acuerdo a DIN 1055-3:2006, terrazas en altura (en techos) = 4 kN/m<sup>2</sup>, terrazas de uso público = 5 kN/m<sup>2</sup>.

<sup>d)</sup>Cargas útiles según SIA 261 para balcones y terrazas en altura = 3 kN/m<sup>2</sup>.

### MÁX. DISTANCIA ENTRE APOYOS (L) CON LOS PLOTS REGULABLES PRO-LINE (PERMITIDO F = 8,0 KN)

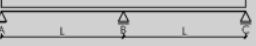
Tipo de apoyo	Carga útil kN/m <sup>2</sup>	Máx. distancia entre apoyos L [mm] para los plots regulables PRO-Line series con perfiles soporte HKP support profile HKP <sup>a)</sup>						
		300	350	400	450	500	550	600
Viga simplemente apoyada L 	2,0	3000	2750	2750	2500	2500	2500	2500
	3,0 <sup>d)</sup>	2750	2500	2500	2250	2250	2250	2000
	4,0 <sup>d)</sup>	2500	2250	2250	2000	2000	2000	2000
	5,0 <sup>d)</sup>	2250	2000	2000	2000	1750	1750	1750
Viga continua L [mm] 	2,0	3000	3000	3000	3000	3000	2750	2500
	3,0 <sup>d)</sup>	3000	2750	2500	2250	2000	1750	1750
	4,0 <sup>d)</sup>	2500	2250	2000	1750	1500	1250	1250
	5,0 <sup>d)</sup>	2000	1750	1500	1250	1250	1000	1000
Viga en voladizo L [mm] / Lk [mm] <sup>d)</sup> 	2,0	3000 / 1000	2750 / 1000	2750 / 1000	2500 / 1000	2500 / 1000	2000 / 1000	1750 / 1000
	3,0 <sup>d)</sup>	2500 / 1000	2500 / 1000	2500 / 750	2500 / 750	2500 / 750	2000 / 750	1750 / 750
	4,0 <sup>d)</sup>	1750 / 1000	1500 / 750	1500 / 750	1500 / 750	1500 / 750	1500 / 750	1500 / 750
	5,0 <sup>d)</sup>	1500 / 750	1500 / 750	1500 / 750	1500 / 750	1250 / 750	1250 / 500	1250 / 500

<sup>a)</sup>Máx. distancia entre apoyos (L) con los plots regulables PRO-Line series y cargas útiles de 2, 3, 4 and 5 kN/m<sup>2</sup>, con un espesor medio de entablado de 25 mm con un peso específico de 7 kN/m<sup>2</sup> (alerce, pino, abeto Douglas).

<sup>b)</sup>En el caso de emplear tablas de WPC, la luz entre perfiles "e" no debe superar los 400 mm!

<sup>c)</sup>Cargas útiles de acuerdo a DIN 1055-3:2006, terrazas en altura (en techos) = 4 kN/m<sup>2</sup>, terrazas de uso público = 5 kN/m<sup>2</sup>.

<sup>d)</sup>Cargas verticales de levantamiento de hasta 1 kN pueden ser soportadas en el apoyo A.

<sup>e)</sup>Cargas útiles según SIA 261 para balcones y terrazas en altura = 3 kN/m<sup>2</sup>.

#### Nota

Esta tabla proporciona una descripción general solo de la capacidad de carga. ¡Debe observarse la información en el folleto técnico correspondiente!

## LISTONES FUNCIONALES DE ALUMINIO / DILO

Óptimo para terrazas con alturas de instalación bajas

### Listón funcional de aluminio



Nº de art.	Medidas [mm] <sup>a)</sup>	Material	Cantidad
945510	29 x 34 x 1750	Aluminio	1

<sup>a)</sup>Altura x anchura x longitud del perfil

Para la fijación directa de tablas para terrazas de 21 – 25 mm de grosor, véase el tornillo auto perforante de perfil y el tornillo alado auto perforante de perfil



Con inserto de corcho pegado con cola



### Listón funcional de aluminio DiLo



Nº de art.	Medidas [mm] <sup>a)</sup>	Material	Cantidad*
945535	29 x 34 x 2240	Aluminio	1

<sup>a)</sup>Altura x anchura x longitud del perfil

\*Las almohadillas de corcho no se incluyen en el suministro.

Vea los tornillos auto perforantes DiLo para la fijación oculta de tablas de terraza con grosores entre 20 – 30 mm.

#### PROPIEDADES

- Agujeros: 5,1 mm
- Distancia entre agujeros: 20 mm
- Distancia del borde al primer agujero: 10 mm

### Almohadilla de corcho con cinta adhesiva

Para el listón funcional de aluminio DiLo

Compatible con los listones



Nº de art.	Medidas [mm] <sup>a)</sup>	Cantidad
945331	17 x 28 x 90	100

<sup>a)</sup>Altura x longitud x anchura



Retire el film protector



### Tornillo auto perforante DiLo

Acero inoxidable endurecido

Compatible con los listones



Nº de art.	Medidas [mm]	Huella	Grosor de la tabla	Cantidad*
111860	5,0 x 28,5	TX25 •	mín. 20 mm	200
111861	5,0 x 33,5	TX25 •	mín. 25 mm	200
111862	5,0 x 38,5	TX25 •	mín. 30 mm	200

\*incluye 1 punta

#### VENTAJAS / PROPIEDADES

- Parcialmente resistente a los ácidos
- Experiencia comprobada de resistencia a la corrosión de 10 años utilizando maderas adecuadas
- No apto en maderas con alto contenido de taninos, como el cumarú, roble, merbau, robinia, etc.
- No apto para ambientes con cloro
- Acero inoxidable en conformidad con DIN 10088

## ACCESORIOS PARA CONSTRUIR TERRAZAS CON VOLADIZO

El Anclaje para perfiles T es un conector diseñado especialmente para unir vigas de madera y nuestro perfil de soporte HKP a vigas de acero perfil T. También es un conector ideal para el ejemplo mostrado anteriormente, de terrazas con voladizo. Los Anclaje para perfiles T siempre deben unirse en pares y en diagonal entre sí para poder absorber uniformemente los esfuerzos. Los tres grandes agujeros también permiten su instalación en elementos de hormigón.

### Anclaje para perfiles en T



Nº de art.	Medidas [mm] <sup>a)</sup>	Grosor del material [mm]	Material	Cantidad
904119	50 x 160	3	Acero S 250 GD + Z 275	100
904120	50 x 180	3	Acero S 250 GD + Z 275	100
904121	50 x 200	3	Acero S 250 GD + Z 275	100

<sup>a)</sup>Anchura x altura

#### VENTAJAS

- Montaje rápido y sencillo
- Diseñado especialmente para la sujeción de perfiles en T



#### Nota

Para su instalación en madera, recomendamos utilizar nuestro tornillo para escuadras. Para su instalación en aluminio, recomendamos utilizar nuestros tornillos BiGHTY PH.

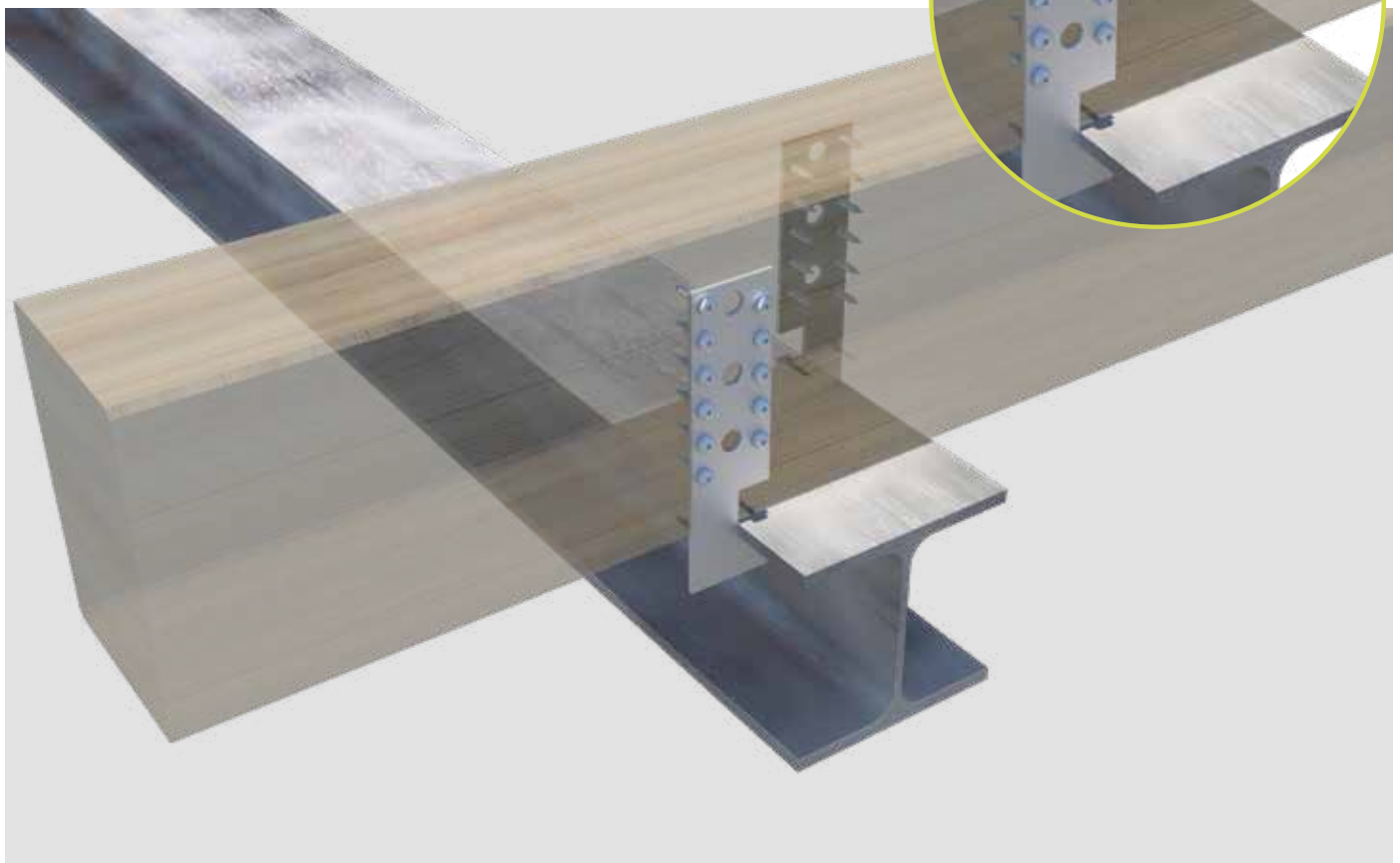

Anclaje para perfiles T usado en una viga laminada doble T.

# TERMINACIONES DE BORDE PARA TERRAZAS

# 5





## PERFILES DE ACABADO PARA SOPORTE INDIVIDUAL

Óptimo para terrazas de BALDOSAS

Los perfiles de acabado para soporte individual de Eurotec representan una forma sencilla y de alta calidad para los acabados de terrazas de piedra con un solo soporte. El set consta de dos perfiles de acero inoxidable, uno de los cuales se coloca encima y otro debajo del pie ajustable, de modo que los bordillos previamente cortados encajen en la parte superior e inferior. Para ello simplemente hay que cortar los bordillos a la altura deseada e introducirlos entre los soportes. Los perfiles de acabado para soporte individual se pueden combinar con los plots regulables de Eurotec Profi-Line S – XL y GIANT S – XL.

### Perfiles de acabado para soporte individual

Superior

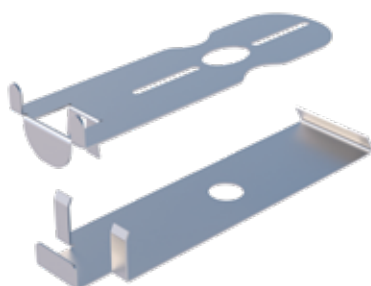

Inferior

Nº de art.	Denominación	Medidas [mm] <sup>a)</sup>	Material	Cantidad
975606-Parte superior	Superior	32,5 x 55 x 188	1.4016 según EN 10088	10
975606-Parte inferior	Inferior	29,5 x 55 x 216	1.4016 según EN 10088	10

<sup>a)</sup>Altura x anchura x longitud

#### VENTAJAS

- Montaje fácil: no requiere atornillar ni taladrar
- Perfil de acabado de acero inoxidable de alta calidad – sin riesgo de corrosión
- Los casquillos evitan el posterior deslizamiento de las losas de piedra.



*Ambas partes individuales colocadas en la parte superior e inferior de los plots regulables GIANT.*



*Ambas partes individuales colocadas en la parte superior e inferior de los plots regulables PRO.*





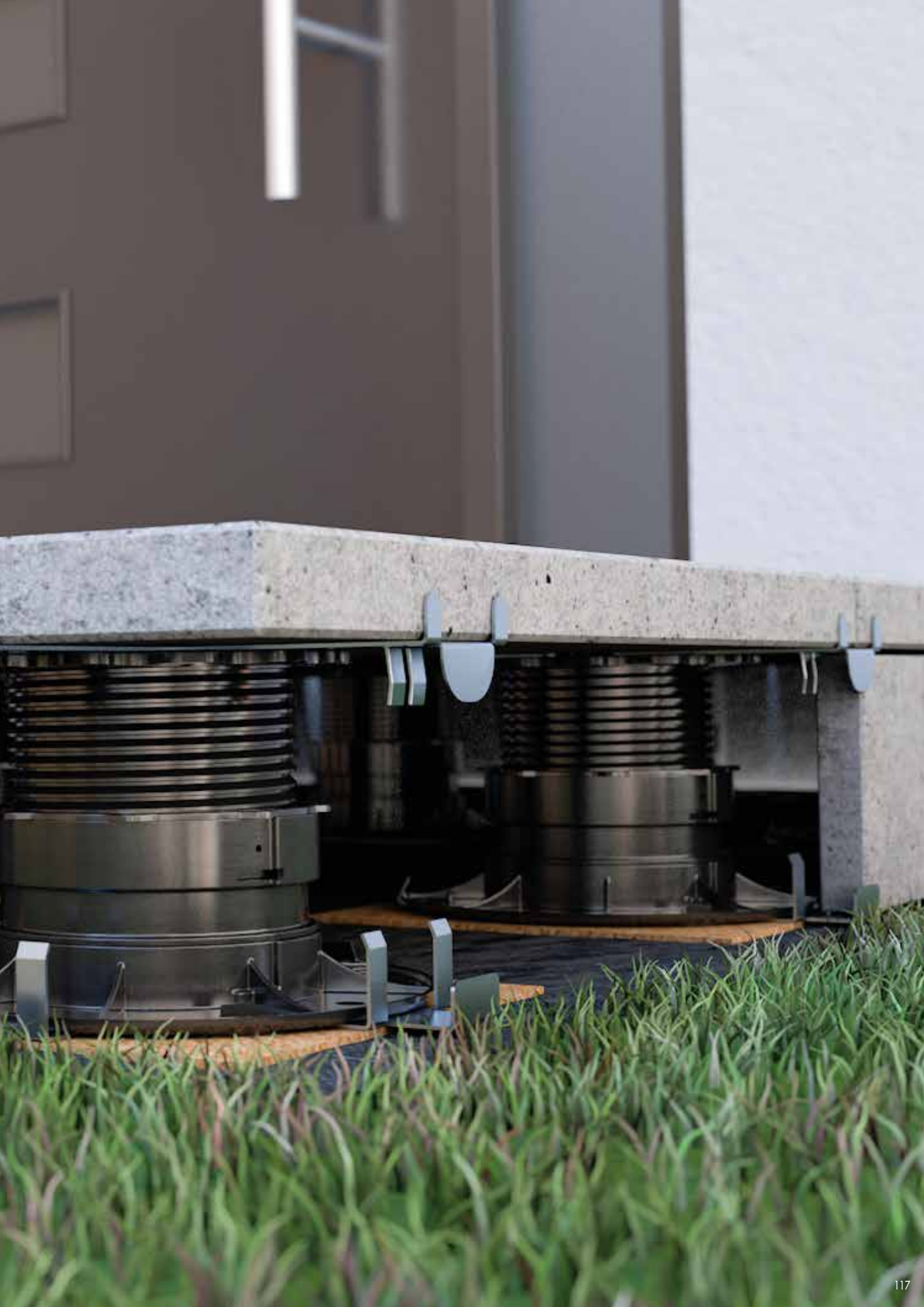

## PERFIL DE COBERTURA

Para cubrir bordes y extremos de la terraza

El ámbito de uso del nuevo perfil de cobertura es la terminación del lado de cabeza o la junta de tope del revestimiento de terrazas. Por medio de la superficie específica, el perfil de cobertura puede garantizar una superficie antideslizante incluso cuando está mojada. Gracias a la geometría plana, el perfil de cobertura no presenta peligro de tropezar. Nuestro perfil de cobertura puede combinarse libremente con todas las tablas de terrazas más habituales.

### Perfil de cobertura

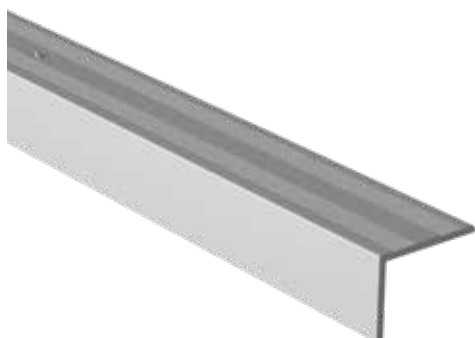

Nº de art.	Longitud [mm] <sup>n)</sup>	Grosor del material [mm]	Cantidad
975651	27,5 x 37,5 x 2400	2,5	1

<sup>n)</sup>Altura x anchura x longitud del perfil

#### VENTAJAS

- Montaje fácil y rápido
- Combinable con cualquier tipo de entablonado
- Garantiza una superficie antideslizante hasta en condiciones mojadas
- Superficie plana evita tropiezos
- Resistente a la intemperie, rayos UV, insectos y putrefacción

#### INDICACIONES DE APLICACIÓN

Su fijación se realiza con tornillos cabeza avellanada ( $\varnothing \leq 4$  mm) a través de sus agujeros prefabricados, los cuales están dispuestos a cada 20 cm. Debido a la escasa distancia al borde, ¡se recomienda pretaladrar!



Ejemplo de aplicación del perfil de cobertura – 90°



Ejemplo de aplicación del perfil de cobertura – 45°



## PERFILES DE ACABADO EN ALUMINIO PARA SUBESTRUCTURAS

Para terrazas con pavimento de LOSETAS/LAJAS

El perfil de acabado para bordes de terraza con subestructura de aluminio de Eurotec ofrece un remate estético a las terrazas con revestimiento de planchas de piedra en combinación con los plots regulables y el sistema de perfiles de aluminio EVO. El sistema está formado por dos perfiles de acabado para rematar el borde superior e inferior de la terraza.

Perfiles de acabado de subestructuras de aluminio



Nº de art.	Denominación	Medidas [mm] <sup>a)</sup>	Grosor del material [mm]	Material	Cantidad
975639	Superior	61,5 x 45 x 2000	2,5	Aluminio	1
975640	Inferior	50 x 45 x 2000	2,5	Aluminio	1

<sup>a)</sup>Altura x anchura x longitud del perfil

**Nota:** Para grosores de placas ≤40 mm

### VENTAJAS

- Borde muy estético
- Aplicación versátil



Ejemplo de aplicación de los perfiles de acabado de subestructuras de aluminio



### Nota

Sólo se incluyen los perfiles de acabado en aluminio. Todos los demás componentes se deben pedir por separado. Para la fijación, estos son: sistema de perfilera de aluminio EVO, articulación de 90° EVO, conector de esquina EVO y 6 tornillos autoperforantes BiGHTY 4,8 x 25 mm (No. de Art. 954090-50, Cantidad: 50) (4 para la articulación de 90° EVO y 1 para la conexión superior e inferior de los perfiles de acabo). Para grosores de baldosa menores que 40 mm, el espacio sobrante debe rellenarse con cinta de sellado a compresión.

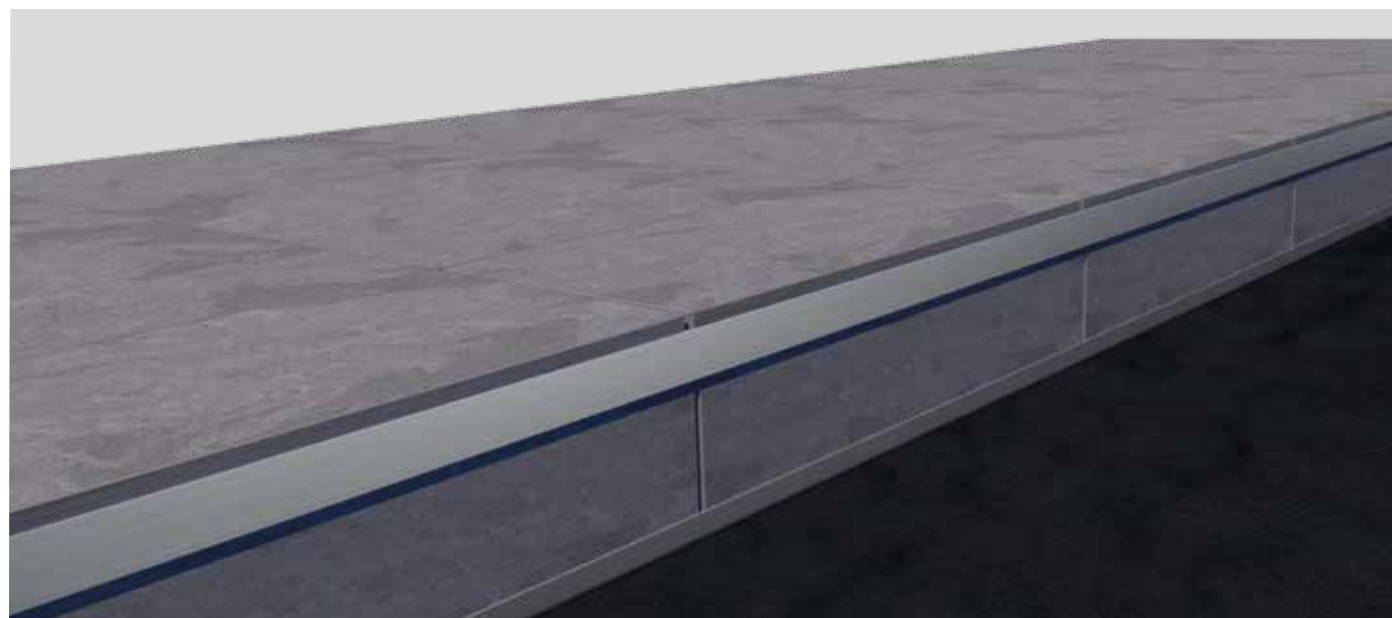

## PANEL DE TERMINACIÓN DE BALCÓN

Para un terraza atractiva

El panel de terminación de balcón puede combinarse con las partes superiores de los perfiles de terminación de borde de terraza para subestructura de aluminio, así como con soportes individuales o con el Clip Stone-Edge, creando un borde de terraza de alta calidad.

### Panel de terminación del balcón



Nº de art.	Medidas [mm] <sup>1)</sup>	Grosor del material [mm]	Material	Cantidad
975655	116 x 7 x 2000	2	Aluminio	1

<sup>1)</sup>Altura x anchura x longitud

#### VENTAJAS

- Fácil montaje
- Flexibilidad del diseño de bordes
- Existe la posibilidad de adaptar entre sí toda la estructura del borde
- Libertad de combinación con todos los sistemas de canalones / chapas de aleros más habituales



Ejemplo de aplicación del panel de terminación del balcón



Panel de terminación del balcón

Perfil de terminación de balcón

## PERFIL DE TERMINACIÓN DE BALCÓN

Para bordes más elegantes

El perfil de terminación de balcón ofrece una posibilidad adicional de configurar el borde de la terraza. Se ofrece con una altura de 3 cm y 5 cm. El perfil de terminación de balcón forma la parte inferior o todo el panel en el caso de alturas pequeñas. En combinación con el panel de terminación de balcón pueden cerrarse aberturas laterales.

### Perfil de terminación de balcón



Nº de art.	Nombre	Medidas [mm] <sup>a)</sup>	Grosor del material [mm]	Material	Cantidad
975653	Perfil de terminación de balcón 3 cm	72 x 104 x 2000	1,8	Aluminio	1
975654	Perfil de terminación de balcón 5 cm	92,8 x 104 x 2000	1,8	Aluminio	1

<sup>a)</sup>Altura x anchura x longitud del perfil

### VENTAJAS

- Fácil montaje
- Visualmente elegante
- Diseño de borde flexible
- Posibilidad de coordinar toda la terminación de borde de la estructura
- Combinable con todos los sistemas de desagüe estándar
- Las láminas inferiores están encerradas dentro del sellado
- Drenaje del agua integrado



Ejemplo de aplicación perfil de terminación de balcón

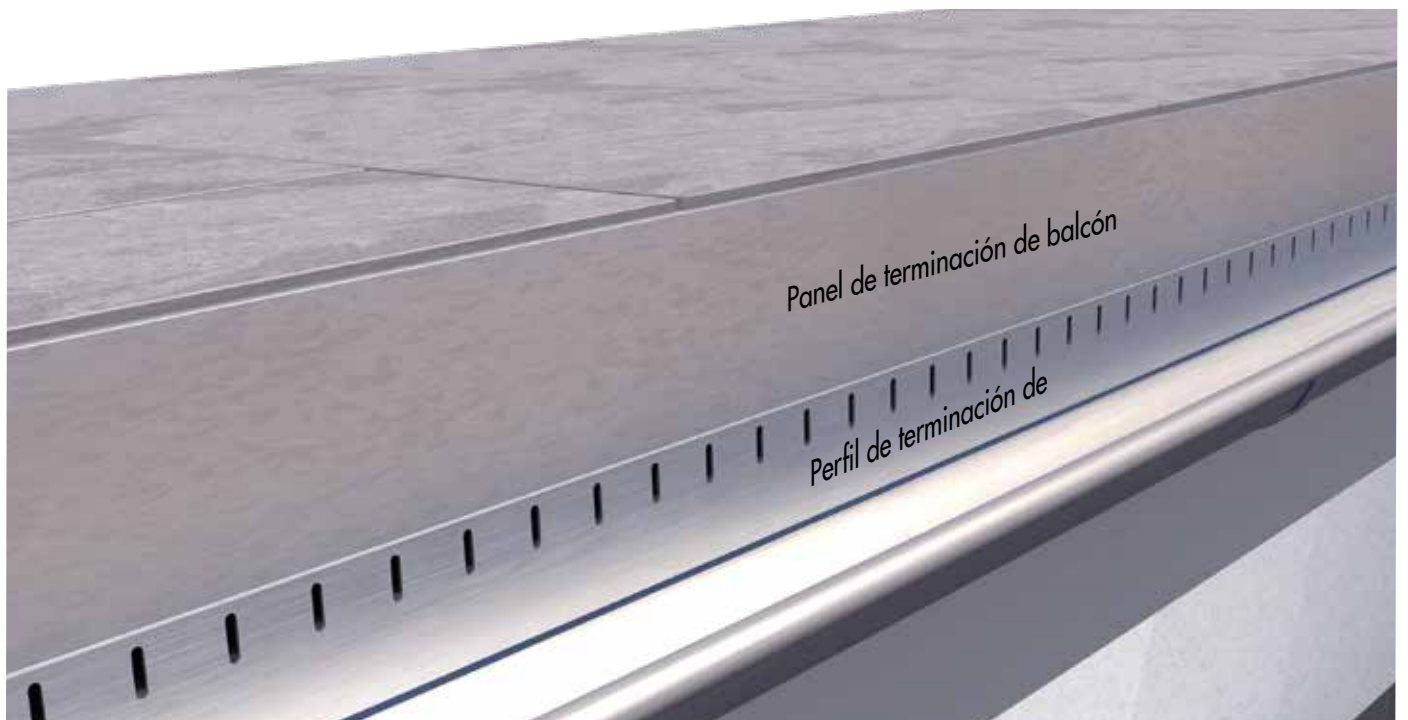

## REJILLA DE DRENAJE DE ALUMINIO – DRAINTEC

La rejilla de drenaje de aluminio DrainTec se utiliza para el desagüe controlado del agua.

La rejilla DrainTec se enfoca principalmente en el detalle de conexión de las aberturas del edificio. Esto se refiere, por ejemplo, a áreas de conexión de puertas, o transiciones de superficies de fachadas verticales a superficies de terrazas horizontales. La norma de conservación de la madera DIN 68800-2:2012 y la directiva sobre cubiertas planas se tuvo en cuenta en su desarrollo.

Gracias a su geometría especial, es capaz de “atrapar” las precipitaciones. Esto hace que el agua se conduzca directamente a la junta o al canalón, sin exponer el elemento de la puerta o el revestimiento de la fachada a salpicaduras, controlando hasta las lluvias más intensas. Se geometría plana de 21 x 140 mm permite su combinación con entablados estándar de terraza o baldosas de piedra /laja. Además, la altura de montaje prescrita por la norma se puede reducir a 0,05 m.

### Rejilla de drenaje de aluminio DrainTec

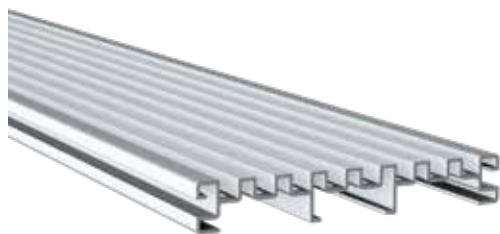

Nº de art.	Denominación	Medidas [mm] <sup>1)</sup>	Material	Cantidad
975634	Rejilla de drenaje de aluminio DrainTec	21 x 140 x 4000	Aluminio	1
975840	Rejilla de drenaje de aluminio DrainTec	21 x 100 x 4000	Aluminio	1

<sup>1)</sup>Altura x anchura x longitud

#### VENTAJAS

- Puede combinarse con el amplio rango de productos Eurotec para crear elevaciones en terrazas
- Ensamble prolijo con la terraza
- Incluso para alturas de juntas de puerta bajas
- Para crear transiciones sin barreras y aptas para sillas de ruedas
- También apto para montaje directo sobre cimientos

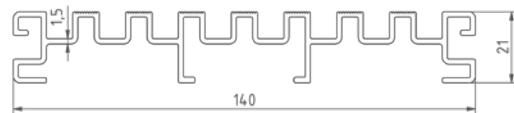

### Clip DrainTec



Nº de art.	Denominación	Medidas [mm] <sup>1)</sup>	Material	Cantidad*
975635	Clip DrainTec	16,5 x 20 x 144	Acero inoxidable A2	2

<sup>1)</sup>Altura x longitud x anchura

\*Se suministra con tornillos

Se utiliza para colocar la rejilla de drenaje simplemente haciendo click en su lugar.



*Sin DrainTec, las salpicaduras de lluvia llegan a las puertas y revestimiento de fachada.*



*Con DrainTec, la lluvia se drena de manera controlada y el agua de lluvia fluye directamente a los canalones.*



EL OBJETIVO ES EL  
DESAGÜE  
CONTROLADO DEL  
AGUA.

## BASE DRAINTEC

El complemento ideal para nuestra rejilla de drenaje Draintec

Gracias a DrainTec Base, nuestra rejilla de drenaje de aluminio DrainTec también se puede usar en la planta baja, en piedra triturada, arena u otros sustratos. Los orificios angulares centrales permiten emparejar la base con nuestros pies / plots niveladores ajustables de la serie PRO-Line. Por esto se necesita el Adaptador click 60. Gracias a un tornillo adicional la base se puede fijar en el pie/plot nivelador ajustable. El producto encuentra aplicación en el campo del soporte independiente y en las estructuras de soporte de aluminio.

### Base DrainTec



Nº de art.	Denominación	Medidas [mm] <sup>a)</sup>	Material	Cantidad
975658	DrainTec Base	20 x 144 x 2400	Aluminio	1

<sup>a)</sup>Altura x anchura x longitud

#### VENTAJAS

- Favorece el drenaje de la terraza
- Fácil limpieza de la base
- No requiere ninguna estructura de soporte adicional cuando se coloca sobre material a granel
- Compatible con subestructuras clásicas de madera, así como con nuestro moderno sistema de perfilaría de aluminio y el sistema de soporte HKP
- Fácil instalación
- Resistente a la intemperie
- Compatible con los plots regulables PRO S – PRO XL

#### INSTRUCCIONES DE USO

Cuando se utiliza sobre una subestructura de aluminio, recomendamos encarecidamente el uso de nuestra Cinta MaTre (No. de Art. 945319). El mismo sirve para evitar ruidos de pisadas.

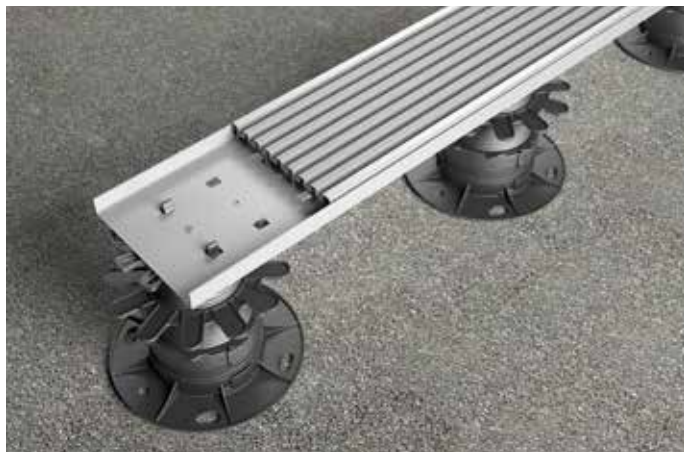
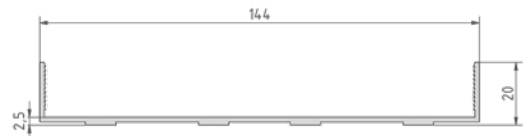

Base DrainTec en combinación con la rejilla de drenaje DrainTec y los plots regulables PRO con adaptador click.



Base DrainTec en combinación con la rejilla de drenaje DrainTecsin subestructura.

## ADAPTADOR DRAINTEC

El Adaptador DrainTec es un accesorio especial para la Base DrainTec. Esto permite colocar otra baldosa en la base en lugar de nuestra rejilla de drenaje DrainTec. El adaptador se inserta en la parte superior de la Base DrainTec y luego se asienta firmemente en el perfil. El adaptador puede recibir una baldosa o, alternativamente, dos baldosas unidas a tope con los separadores centrales del adaptador proporcionando un patrón uniforme de juntas. El ancho de baldosas debe ser de  $114 \pm 0,5$  mm para crear una junta en los lados a través de la cual el agua pueda escurrirse y drenarse de manera controlada utilizando la Base DrainTec.

### Adaptador DrainTec



Nº de art.	Material	Medidas [mm] <sup>1)</sup>	Cantidad*
975626	Polipropileno copolímero (PP-C)	17,5 x 40,4 x 140,7	10

<sup>1)</sup>Altura x anchura x longitud

\*Para su fijación, recomendamos el uso de tornillos autoperforantes Bighty PH (954068). Estos deben pedirse por separado.

#### VENTAJAS

- Dos puntos de fijación permiten unirlos con la Base DrainTec
- Si la Base DrainTec Base se fija a uno de nuestros plots regulables PRO S – XL, la baldosa insertada puede ajustarse a nivel con las baldosas de la terraza



Vista lateral del Adaptador DrainTec debajo de una baldosa.



El Adaptador Draintec permite que el agua de lluvia se drene de manera controlada, con ventilación trasera adicional en su largo de aplicación.

## SOPORTE PARA PANELES DE TERRAZA

El complemento ideal para nuestros pies ajustables

El soporte para paneles de terraza Eurotec puede usarse con los pies / plots niveladores ajustables PRO M y L. Ha sido desarrollado para que el usuario pueda obtener un remate armonioso estéticamente con su terraza. El soporte para paneles de terraza está compuesto por una placa de suelo y un soporte lateral. Para el montaje, el soporte lateral se separa en dos partes: el clip y el fix-clip.

### Soporte para paneles de terraza

El set incluye placa de suelo, soporte lateral y tornillos

Nº de art.	El set incluye	Cantidad*
946068	Plato base y Soporte lateral	16

\*Tornillos incluidos

#### VENTAJAS / CARACTERÍSTICAS

- Para un remate visualmente atractivo
- Compatible con los plots regulables PRO M y L

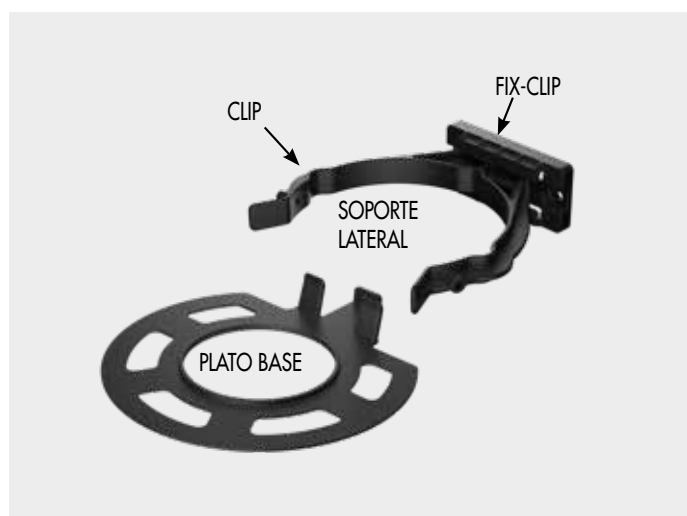

Ejemplo de fijación del soporte para paneles de terraza con el plot regulable PRO L.



Fijación de un panel de madera con el Soporte para paneles de terraza.

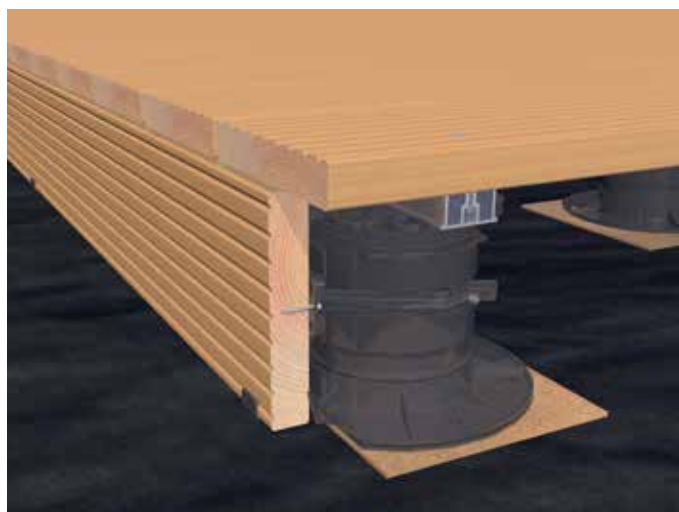

Terminación muy estética gracias al Soporte lateral para terrazas.



# ACCESORIO PARA LA FIJACIÓN OCULTA DE TABLONES DE TERRAZA

## FIJANDO EL ENTABLONADO SIN CABEZAS DE TORNILLO VISIBLES

Los entablados de terraza pueden fijarse de diversas maneras, dependiendo del tipo de madera. Brindamos **soluciones innovadoras** que se adaptan a **sus requisitos y deseos** individuales para la fijación de su terraza.

## VENTAJAS

- Solución de fijación indirecta / oculta
- Compatible con varios sistemas de perfilera de aluminio Eurotec
- Se garantiza la separación uniforme de juntas
- Colabora con la protección de la madera
- Resistente a la intemperie



## SOPORTE TWIN

Fijación oculta para subestructuras de aluminio

El Soporte Twin se inserta entre dos tablas de madera antes de fijarse dentro de la ranura de la tabla con una placa de sujeción de acero inoxidable. La placa de sujeción se fija a la subestructura de aluminio mediante un tornillo autoperforante entre las juntas. Los domos separadores aseguran un espacio uniforme entre juntas de placa a placa.

### Soporte Twin

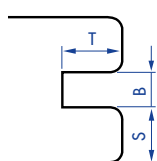

Nº de art.	Medidas [mm] <sup>a)</sup>	Material	Cantidad*
945959	26 x 55 x 15	Plástico, negro	200
<b>Placa de sujeción</b>	2 x 30 x 20,5	Acero inoxidable A2, negro	

<sup>a)</sup>Altura x longitud x anchura

\*Tornillos Ø 5 x 35 mm y bit incluidos



### VENTAJAS

- Solución para la fijación oculta
- Cada tabla se puede reajustar y sustituir en cualquier momento
- Compatible con los sistemas de perfilería de aluminio EVO/EVO Slim y el perfil de soporte HKP
- Separación uniforme de juntas de aprox. 6 mm
- Ayuda en la protección de la madera
- Resistente a la intemperie

El Soporte Twin es compatible con entablados con la siguiente geometría de ranuras

Profundidad de ranura T:	Anchura de ranura B:	Grosor de los laterales de la ranura S:
≥ 7,5 mm	≥ 2,0 mm	≥ 2,0 – 12,0 mm

Cuando corresponda, el fabricante/proveedor de madera debe establecer si el tipo de madera es adecuado.



## INSTRUCCIONES DE MONTAJE

### Nota

Si el Soporte Twin se destina a usarse en combinación con el sistema de perfilería de aluminio EVO Slim, un tornillo más corto debe pedirse por separado. Cuando se utiliza el tornillo Ø 5 x 50 mm suministrado, existe el riesgo de que los componentes debajo del EVO Slim, como las impermeabilizaciones, se dañen.

Consulte para ello sin falta la ficha de producto en nuestra página web [www.eurotec.team/es](http://www.eurotec.team/es) o póngase en contacto con nuestro servicio técnico.

### ALTERNATIVA DE TORNILLO PARA EL USO EN PERFIL EVO SLIM:

Nº de art.	Medidas [mm] <sup>a)</sup>	Grosor de los laterales de la ranura [mm]	Material	Cantidad
111882	5 x 30	2,0 – 7,0	Acero inoxidable endurecido	100
111878	5 x 35	2,0 – 12,0	Acero inoxidable endurecido	100

<sup>a)</sup>Altura x longitud

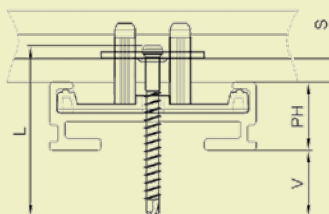

Fijación oculta de un tablero de madera con Soporte Twin.

# SOPORTES DE SISTEMA EVO LIGHT

Fijación oculta para subestructuras en aluminio

## Grapa EVO Light

Recta



Nº de art.	Medidas [mm] <sup>a)</sup>	Material	Cantidad*
946029	21 x 24 x 15	Plástico, negro	200
<b>Placa de sujeción</b>	1,5 x 30 x 22	Acero inoxidable A2	

<sup>a)</sup>Altura x longitud x anchura  
\*Se suministra con tornillos.



**i**

### Nota

¡En caso de desviaciones de la geometría ranura indicada, la longitud del tornillo puede cambiar! Por favor entre en contacto con nuestro departamento técnico.

**El Soporte de Sistema Evo Light recto, es compatible con entablados con la siguiente geometría de ranuras:**

Profundidad de ranura T:	Anchura de ranura B:	Grosor de los laterales de la ranura S:
≥ 7,5 mm	≥ 2,0 mm	≥ 2,0 – 9,0 mm

Cuando corresponda, el fabricante/proveedor de madera debe establecer si el tipo de madera es adecuado.

## Grapa EVO Light

Curva



Nº de art.	Medidas [mm] <sup>a)</sup>	Material	Cantidad*
946034	21 x 24 x 15	Plástico, negro	200
<b>Placa de sujeción</b>	1,5 x 30 x 21,1	Acero inoxidable A2	

<sup>a)</sup>Altura x longitud x anchura

\*En el suministro se incluye el tornillo



**i**

### Nota

¡En caso de desviaciones de la geometría ranura indicada, la longitud del tornillo puede cambiar! Por favor entre en contacto con nuestro departamento técnico.

**El Grapa EVO Light, curvado es adecuado para tablas cuyas ranuras tienen las siguientes características geométricas**

Profundidad de ranura T:	Anchura de ranura B:	Grosor de los laterales de la ranura S:
≥ 7,5 mm	≥ 2,0 mm	≥ 2,0 – 9,0 mm

Cuando corresponda, el fabricante/proveedor de madera debe establecer si el tipo de madera es adecuado.

## VENTAJAS

- Fijación oculta de tablas ranuradas: sistema de perfiles de aluminio EVO Light
- Si tiene preguntas sobre la geometría de las ranuras, comuníquese siempre con su distribuidor local especializado en madera
- Instalación rápida y fácil
- Separación de juntas predefinida de 6 mm
- Distancia de la junta de 6 mm predeterminada automáticamente
- Las tablas individuales se pueden reemplazar en cualquier momento
- Promueve la protección de la madera
- Resistente a la intemperie



Fijación oculta utilizando el Soporte de sistema EVO Light

# Clip para ranuras, Clip M

Fijación oculta de tablas de terraza

Clip para ranuras



Nº de art.	Medidas [mm] <sup>a)</sup>	Material	Cantidad
954046	19,8 x 45 x 27	Copolimero de polipropileno (PP-C), negro	100

<sup>a)</sup>Altura x longitud x anchura

El clip para ranuras de Eurotec se utiliza para la fijación invisible de tabloncillos de terrazas de maderas con poco movimiento con ranuras laterales sobre una subestructura de madera. El clip únicamente sirve para ranuras con forma de garganta y un radio de 7 mm.

## VENTAJAS

- Montaje fácil y rápido
- Compatible con tablas ranuradas lateralmente
- Las tablas pueden ser reemplazadas fácilmente

## INSTRUCCIONES DE INSTALACIÓN

Antes de la instalación, es importante consultar con el fabricante de la placa si la placa que se va a instalar tiene la geometría de ranura deseada.

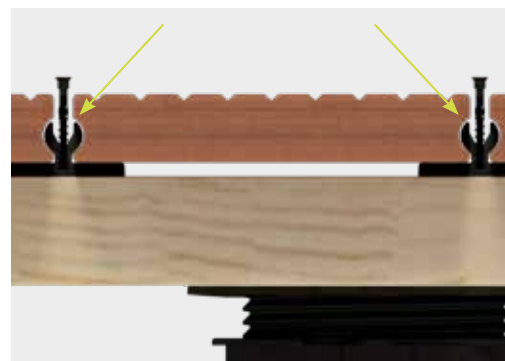

El Clip de ranuras (K) en la subestructura de madera.\*

\*En esta vista, el tornillo no está completamente atornillado en la subestructura. Después de atornillar por completo, el tornillo desaparece junto con el borde superior del clip de ranura.

# Clip M

Para sistemas de perfilera de aluminio Eveco



Nº de art.	Medidas [mm] <sup>a)</sup>	Material	Cantidad*
111896	9,5 x 22 x 32	Acero inoxidable, negro	200

<sup>a)</sup>Altura x longitud x anchura

\*En el suministro se incluye el tornillo



El Clip M se puede utilizar para fijar tarimas ranuradas lateralmente a nuestro sistema de perfilera de aluminio Eveco o, alternativamente, a una subestructura de madera. Solo especies de madera con elevada estabilidad dimensional o los tableros de WPC resultan adecuados para la instalación oculta con el Clip M.

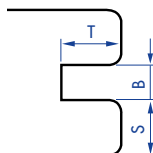

El Clip M es adecuado para tablas ranuradas con la siguiente geometría:

Profundidad de ranura T:	Anchura de ranura B:	Grosor de los laterales de la ranura S:
≥ 8,0 mm	≥ 4,5 mm	≥ 6,0 – 9,0 mm

Cuando corresponda, el fabricante/proveedor de madera debe establecer si el tipo de madera es adecuado.

## VENTAJAS

- Montaje rápido y fácil
- Puede combinarse con una gran variedad de geometrías de ranura
- Crea una junta de 6 mm de forma automática



Ejemplo de aplicación del Clip M

# JUNTAS DESLIZANTES PARA TERRAZAS

Fijación oculta para entablados de terraza

Las Juntas deslizantes para terrazas crean un espacio de 10 mm entre la subestructura y las tablas de la terraza para evitar que los tornillos de acero inoxidable se rompan, utilizando maderas de baja expansión / contracción (vea pág. 169). Sin embargo, a diferencia de las tiras Dista 2.0, las tablas se fijan indirectamente, es decir, las cabezas de los tornillos no se ven en la superficie de la plataforma. Las juntas deslizantes cumplen todos los criterios para la fijación de tableros de madera y de compuestos de madera.

## Junta deslizante para terrazas



Nº de art.	Medidas [mm] <sup>a)</sup>	Cómputo* [pzas./10 m <sup>2</sup> ]	Material	Cantidad
944830	10 x 190 x 20	123	Plástico duro	200

<sup>a)</sup>Altura x longitud x anchura

\*Luz entre vigas de apoyo = 600 mm, ancho de tabla = 145 mm, Juntas = 5 mm (dependiendo del tipo de madera). Utilice escuadras para tarimas o el Clip Starter para la primera y la última viga de apoyo y para los extremos de las tablas.

Cada junta deslizante incluye 4 tornillos Thermofix hechos de acero inoxidable endurecido. Si lo requiere, usted también puede adquirir estos tornillos en acero inoxidable A2 o A4, inoxidable A2 o A4.

## Junta deslizante para terrazas Mini



Nº de art.	Medidas [mm] <sup>a)</sup>	Cómputo* [pzas./10 m <sup>2</sup> ]	Material	Cantidad
944767	10 x 140 x 14	200	Plástico duro	200

<sup>a)</sup>Altura x longitud x anchura

\* Luz entre vigas de apoyo = 500 mm, ancho de tabla = 90 – 100 mm, Juntas = 5 mm (dependiendo del tipo de madera). Utilice escuadras para tarimas o el Clip Starter para la primera y la última viga de apoyo y para los extremos de las tablas.

Cada junta deslizante Mini incluye 3 tornillos Thermofix hechos de acero inoxidable endurecido. Si lo requiere, usted también puede adquirir estos tornillos en acero inoxidable A2 o A4.



### Nota

La junta deslizante Mini se utiliza para tarimas estrechas con un ancho de 90 a 100 mm.

## Tornillo para junta deslizante A4

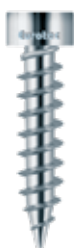

Adaptado para ello



Nº de art.	Medidas [mm]	Huella	Cantidad
944927	4,2 x 24	TX20 ●	100

### VENTAJAS

- Parcialmente resistente a los ácidos
- Adecuado para maderas que contienen taninos (cumarú, roble, merbau, robinia etc.)
- Apto para ambientes salinos
- No apto para ambientes con contenido de cloro.

## Tornillo Thermofix

Punta de taladro, acero inoxidable endurecido



Adaptado para ello



Nº de art.	Medidas [mm]	Huella	Cantidad
945969	4,2 x 22	TX20 ●	100



### INSTRUCCIONES DE INSTALACIÓN

Para fijar las tablas en su lugar, las juntas deslizantes se atornillan primero en la parte inferior de las tablas y luego en la parte superior de la subestructura. Este tipo de fijación evita las conexiones directas a la subestructura. Por lo tanto, las tablas de la terraza tienen una mayor libertad de movimiento (debido a la junta deslizante).

Por cada junta deslizante, recomendamos utilizar dos tornillos para fijarlo a la placa y dos tornillos para fijarlo a la subestructura. Para la junta deslizante Mini, se debe usar dos tornillos para sujetarlo al tablero y un tornillo para sujetarlo a la subestructura. Las juntas deslizantes son adecuadas para tableros con un ancho de 80 a 155 mm y un espesor de 20 a 30 mm. Las juntas deslizantes Mini son adecuadas para tableros con un ancho de 90 mm a 100 mm y un grosor mínimo de tablero de 20\* mm.

\*Al utilizar el tornillo Thermofix 4,2 x 22 mm

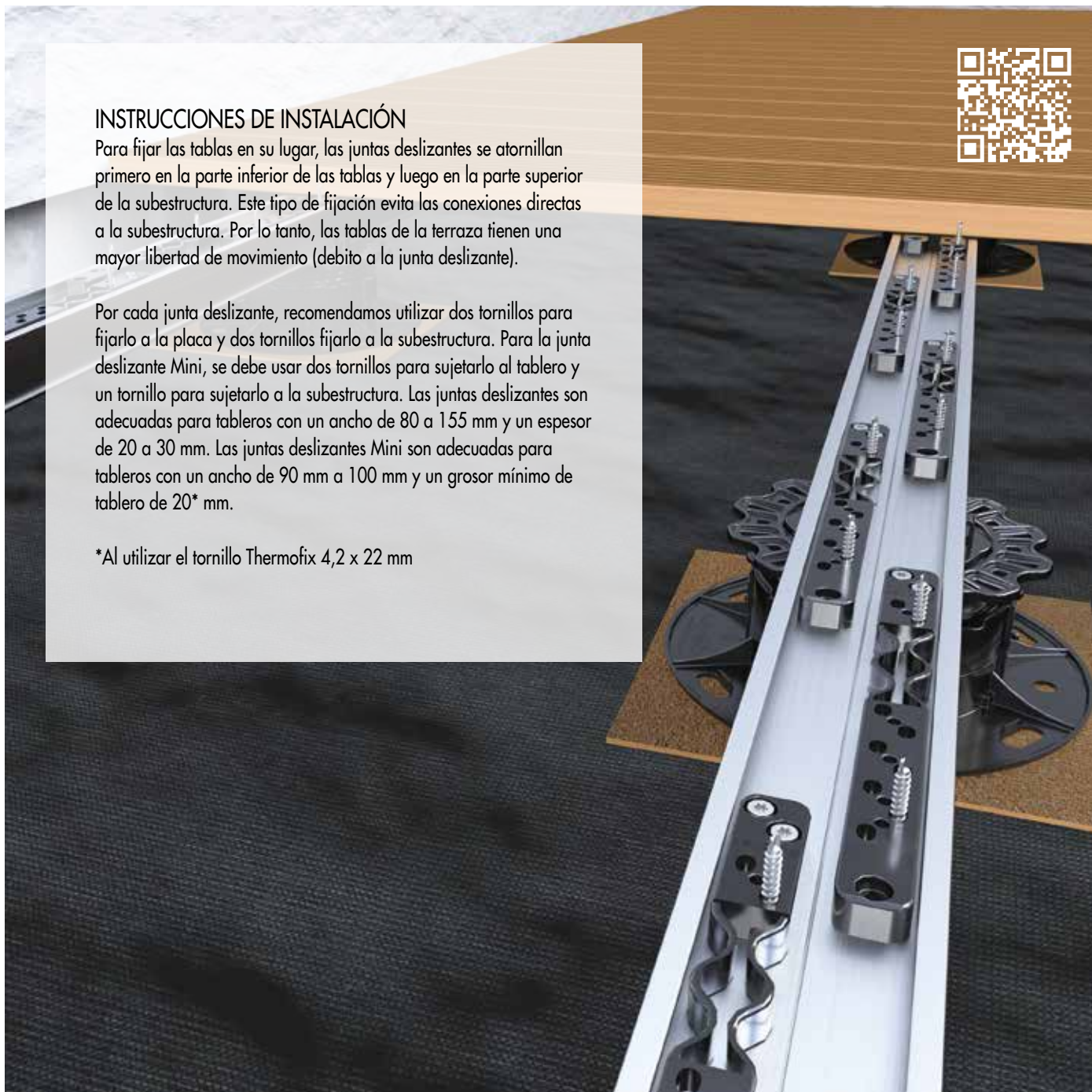

### UTILIZACIÓN DE LAS JUNTAS DESLIZANTES



Fije las juntas deslizantes a la parte inferior de las tablas, prestando atención a sus marcadores.



Deslice las juntas deslizantes hacia la tabla siguiente. Use los separadores para adquirir juntas perfectas.



Fije las juntas deslizantes a la subestructura desde arriba.

# Escuadra de terrazas / Clip Starter

Atornillado oculto de la primera y última tabla de terraza

Escuadra de terrazas



Nº de art.	Material	Cantidad*
975584	Plástico duro	10

\*Se suministran 40 tornillos con el producto.

Las escuadras de terraza permiten una fijación oculta muy prolija al instalar el entablonado.

### VENTAJAS

- Fijación oculta para bordes de terraza
- Promueve la protección de la madera a través de su diseño con aprox. 10 mm de distancia de tablas a la subestructura
- Resistente a la intemperie



*Si desea fijar el entablonado inicial/final sin un tornillo visible, use la Escuadra de terraza o el Clip Starter.*

Clip Starter

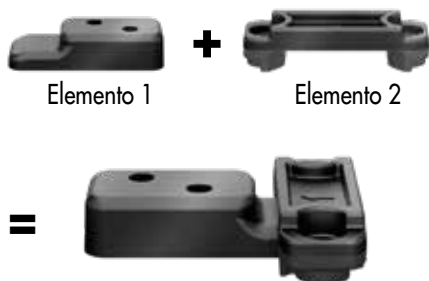

Nº de art.	Material	Cantidad*
975591	Plástico duro	10

\*Se suministran 40 tornillos con el producto

Si no se pueden utilizar las escuadras de terraza, p. ej. porque no se puede atornillar en uno de sus lados (pared de la casa o mampostería), Eurotec desarrolló el Clip Starter, el cual es la solución ideal en situaciones como esta.

### VENTAJAS

- Fijación oculta para bordes de terraza
- Promueve la protección de la madera a través de su diseño con aprox. 10 mm de distancia de tablas a la subestructura
- Resistente a la intemperie

## UTILIZACIÓN DEL CLIP STARTER



1 Fije el elemento 2 del Clip Starter a la parte superior de la subestructura de terraza.



2 Fije el element 1 del Clip Starter a la parte inferior del entablonado de terraza.



3 Inserte el elemento 1 en el elemento 2. La tarima de la terraza está ahora fijada a la subestructura.

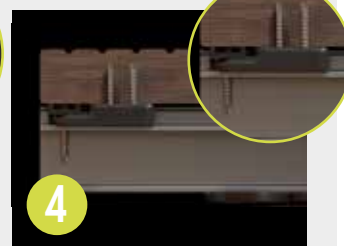

4 ¡Listo!

# CONECTOR A PRESIÓN

Fijación oculta de tablas de extremo en terrazas

El Conector a presión de Eurotec se utiliza para la instalación de tarimas iniciales o finales en una terraza con uniones roscadas ocultas. El conector consta de dos partes: una parte macho y una parte hembra. La parte hembra puede fijarse al lateral de la subestructura utilizando los tornillos suministrados. El encaje a presión del conector cubre una amplia gama de alturas de montaje de la subestructura. Todas las soluciones de fijación ocultas de Eurotec se pueden utilizar para instalar las tablas de suelo restantes.

Conector a presión

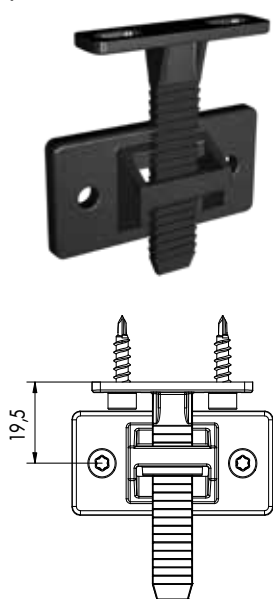

Nº de art.	Medidas [mm] <sup>a)</sup>	Material	Cantidad*
975612	50 x 57,8 x 13	PP-C (copolímero de polipropileno)	10

<sup>a)</sup>Longitud x anchura x altura

\*4 tornillos Thermofix 4,2 x 17 mm se incluyen con el producto.

## VENTAJAS

- Instalación fácil y rápida para tablas de inicio y fin de tarima
- Rango de ajuste de 19,5 – 45,5 mm\*
- Puede utilizarse en subestructuras tanto de madera cuanto de aluminio
- Tanto las tablas ranuradas lateralmente como las no ranuradas pueden fijarse sin ningún problema

\*El rango de ajuste se calcula a partir de la distancia entre el alma superior del taco y el punto de fijación del clip a la subestructura.

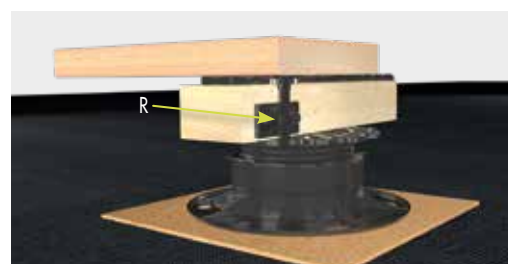

Fijando una tabla de madera a una subestructura de madera utilizando el Conector a presión (R).

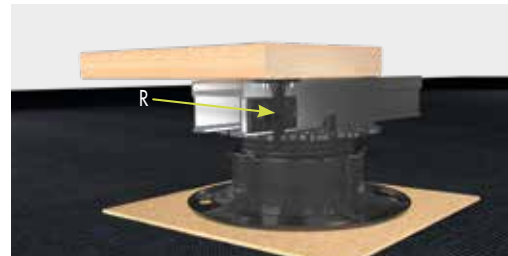

Fijando una tabla de madera al sistema de perfilera de aluminio EVO utilizando el Conector a presión (R).

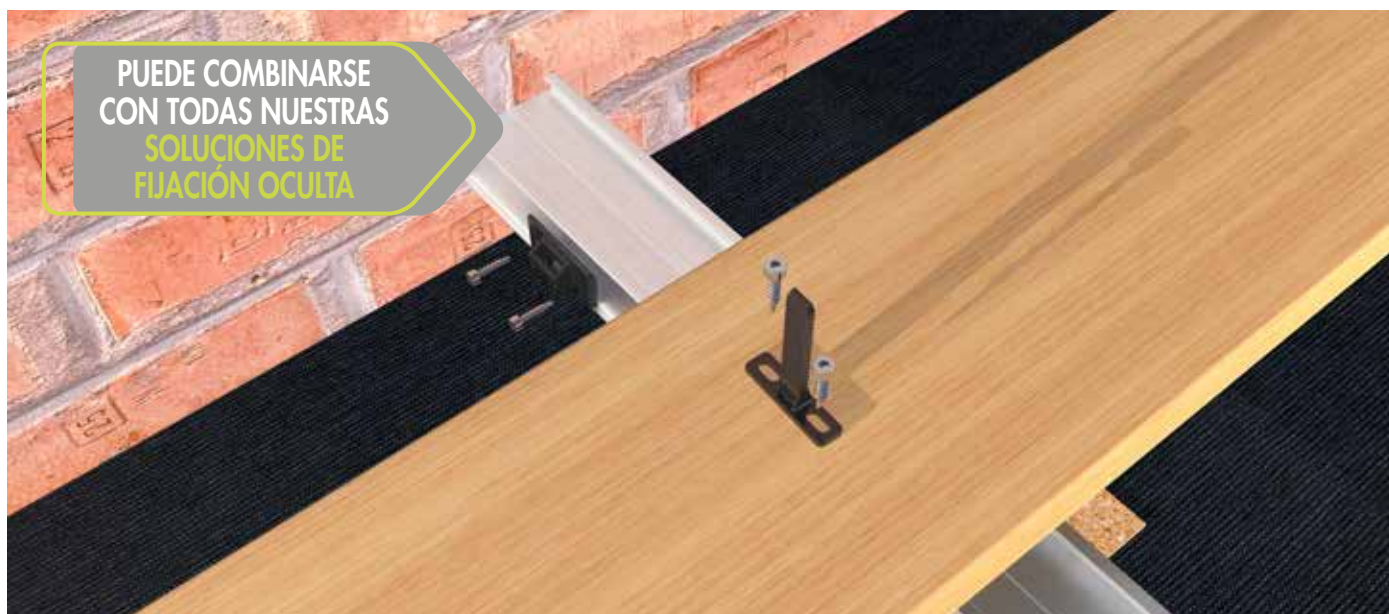

La parte macho se fija debajo de la tabla del suelo y luego se puede encajar en la parte hembra.



## DRILL TOOL 50X

La ayuda de atornillado óptima

El Drill tool 50X es una plantilla de perforación para la fijación oculta de cubiertas, de modo que las cabezas de tornillo no quedan a la vista en el entablado de terraza.

Los tornillos se atornillan uniformemente en un ángulo de 50° gracias a los puntos de fijación especificados y, por lo tanto, se colocan de manera óptima. La cúpula separadora del Drill tool 50X garantiza automáticamente una distancia de separación uniforme de 6 mm entre los tablonos individuales.

### Drill Tool 50X



#### Atención

Debe preguntar al fabricante o proveedor si su entablado es adecuado para este tipo de accesorio.

Nº de art.	Medidas [mm] <sup>*)</sup>	Cantidad
499985	87 x 215 x 30	1

\*)Altura x longitud x anchura

#### VENTAJAS

- Instalación fácil y rápida
- Asegura juntas uniformes
- Puntos de perforación preespecificados
- Accesorios para la fijación oculta de entablados de terraza



#### INSTRUCCIONES DE USO

Con la ayuda del Drill tool 50X, el entablado de terrazas tiene una nueva forma de fijación oculta. Para una instalación óptima sin dañar la tarima, recomendamos utilizar nuestro Tornillo de terrazas 50X en acero inoxidable A2 4,2 mm x 60 mm y nuestra Punta larga 50X 82 mm TX15 con la Broca escalonada 50X de 3,3 mm a 4,5 mm. Para entablados con grosor ≤ 21 mm y anchos entre 110 mm – 150 mm



La Drill Tool 50X sobre un panel de madera con una broca escalonada 50X y el tornillo para terrazas 50X.

### Tornillo para terrazas 50X



Nº de art.	Medidas [mm]	Material	Cantidad
905514	4,2 x 60	Acero inoxidable A2	250
100250	4,2 x 60	Acero inoxidable A4	250

### Punta larga 50X

82 mm



Nº de art.	Huella	Cantidad
499985-Bit	TX15 •	1

### Broca escalonada 50X



Nº de art.	Material	Cantidad
499985-Bohrer	Metal duro	1



# T-STICK

Fijación oculta para terrazas

El T-Stick se inserta entre dos tablas de madera y se fija en la ranura de la tabla con una placa de acero. El resultado es una atractiva superficie de madera sin cabezas de tornillos visibles. Las juntas entre tablas se mantienen automáticamente con el T-Stick. La distancia de 9 mm a la subestructura permite una buena ventilación y esto evita que ocurra el encharcamiento, aumentando así, el tiempo de servicio de la terraza. Si se cumplen las especificaciones de instalación de Eurotec, el T-Stick permite ajustar fácilmente las tablas antes de atornillarlas firmemente. Después de fijarlas, las tablas quedan absolutamente firmes. Si se debe reemplazar una tabla, el sistema lo permite incluso después de completado el entablonado.

## Instalación rápida

El sistema de fijación T-Stick puede fijarse de inmediato. Utilizando el Clip Starter, se pueden lograr fijaciones ocultas hasta en las tablas de comienzo y fin de la terraza, y sin necesidad de pretaladrar.

Una vez colocada la primera tabla, se inserta el T-Stick a lo largo de su ranura lateral y se atornilla levemente al listó inferior. Luego, la próxima tabla se coloca en posición, se alinea y se fija firmemente.

### Atención

Asegúrese de que el torque de su destornillador inalámbrico esté configurado correctamente para que nunca apriete demasiado los tornillos.

T-Stick

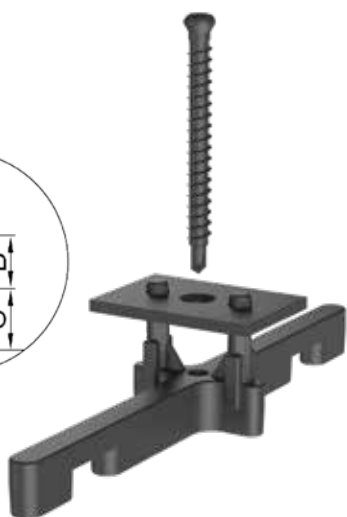
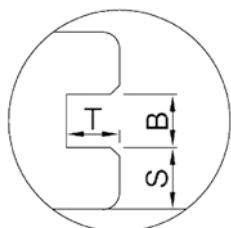

Nº de art.	Placa de acero inoxidable*	Material	Cantidad**
111857	A2	Plástico, negro	125

\*Placa de acero inoxidable A4 disponible bajo pedido.

\*\*Se suministra con un tornillo auto-perforante, que es adecuado para subestructuras de madera y aluminio con un espesor de hasta 3 mm.

### VENTAJAS

- Las tablas se pueden reemplazar fácilmente incluso después de que se haya completado la terraza
- El realineamiento de tablas es posible en cualquier momento.
- Cuando están fijadas, las tablas tienen un sentir seguro y firme.

### DESCRIPCIÓN DEL MATERIAL

El T-Stick una cruz de plástico reforzado con fibra de vidrio y resistente a la intemperie, con una placa y un tornillo ambos de acero inoxidable.

El T-Stick es apropiado para las tablas con la geometría de ranura siguiente:

Profundidad de ranura T:	Anchura de ranura B:	Grosor de los laterales de la ranura S:
≥ 7,5 mm	≥ 2,5 mm	≥ 5,5 – 12,5 mm

Cuando corresponda, el fabricante/proveedor de madera debe establecer si el tipo de madera es adecuado.

### Nota

Solo apto para maderas dimensionalmente estables y WPC. Existen dos variantes para el proyecto:

Existen dos variantes:

- 1) **Placa de acero inoxidable A2** para uso externo normal.
- 2) **Placa de acero inoxidable A4** para atmósferas salinas y con cloro (p. ej. agua marina) y especies de madera con alto contenido de taninos (robinia, roble, etc.)

## Funcionamiento del T-Stick

¡UNA TERRAZA DE MADERA SIN CABEZAS DE TORNILLOS VISIBLES!



Comience con la Escuadra de terraza o con el Clip Starter.



Alinee y fije la próxima tabla, atornille con el T-Stick hasta fijar todas las tablas.



La última tabla puede fijarse con el Clip Starter.



Este sistema de fijación es exclusivo para usarse con tablas ranuradas lateralmente.

## CLIP DE TERRAZA RI4

Para fijación no visible

Con el clip de terraza RI4 se pueden sujetar tablas ranuradas lateralmente sobre subestructuras de madera. El clip crea una separación entre tablas uniforme de 5 mm. Es ideal para tableros con ranura simétrica, como los tableros de WPC o de madera dura. Gracias a la galvanización en caliente, el clip se puede usar en las tres clases de utilización.

### Clip de terraza RI4

Acero al carbono galvanizado en caliente



Nº de art	Material	Accesorios	Cantidad
111800	DX51D + Z275	Panelwistec 1000 cabeza avellanada Panelwistec 1000 cabeza avellanada 3,0 x 25 (Nº de art.: R903039)	200

#### VENTAJAS

- Solución de fijación indirecta/invisible
- Compatible con subestructuras de madera clásicas
- Separación uniforme de 5 mm entre tablas
- Tornillos incluidos en el paquete: 400 Panelwistec 1000 cabeza avellanada 3,0 x 25 (Nº de art.: R903039)



### MÉTODO DE CLIP DE TERRAZA RI4 UNA CUBIERTA DE MADERA SIN CABEZAS DE TORNILLOS VISIBLES



Fijación de los tornillos en los orificios disponibles.

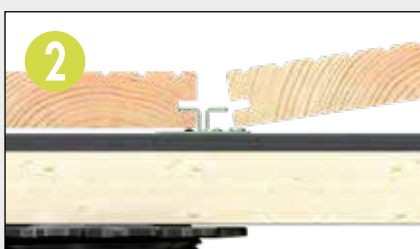

Fijación de la madera en el clip de terraza RI4 para que ambos dientes queden junto a la ranura de la tabla.



Fijación de los tableros con un sargento hasta que la junta de la madera sea de 5 mm.

# CLIP-V

Fijación oculta de tablas de terraza

Clip-V

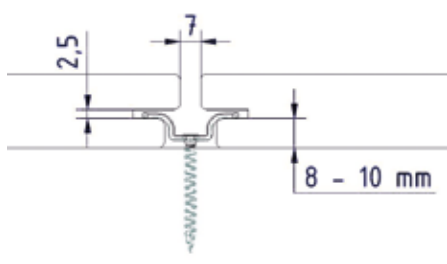

Nº de art.	Medidas [mm] <sup>d)</sup>	Material	Cantidad*
111885	32,3 x 22,7 x 9,4	Acero inoxidable A2	250

<sup>d)</sup>Longitud x anchura x altura

\*incl. un tornillo de Ø 4,2 x 25 mm y 1 Bit/UV

Clip-V Eurotec de acero inoxidable es adecuado para la fijación de revestimientos de terrazas con ranura asimétrica de tipos de madera de escasa movilidad o compuestos de madera y plástico (WPC, por sus siglas en inglés) sobre subestructuras de madera.

### VENTAJAS

- Solución de fijación oculta
- Compatible con subestructuras clásicas de madera y así como también modernas de aluminio
- Ancho de junta uniforme de 7 mm

El Clip-V es apto para ranuras laterales con la siguiente geometría:

Profundidad de ranura:	Anchura de ranura:	Grosor de los laterales de la ranura:
≥ 8,2 mm	≥ 2,5 mm	≥ 8,0 – 10,0 mm

### Nota

Solo apto para la fijación de tarimas ranuradas asimétricas hechas de tipos de madera dimensionalmente estables o WPC.

### Importante

Asegúrese de que el torque de su destornillador inalámbrico esté configurado correctamente para que nunca apriete demasiado los tornillos.



## UTILIZACIÓN DEL Clip-V

¡UN ENTABLONADO DE TERRAZA SIN CABEZAS DE TORNILLO VISIBLES!



1 Posicione el Clip-V y atornille levemente con el tornillo de 4,2 x 25 mm.



2 Inserte las demás tablas con una junta de aprox. 7 mm (medida desde el borde superior).



3 Inserte los demás Clip-V y atornillelos levemente. Los Clips-V colocados anterior pueden ahora fijarse firmemente. ¡Asegúrese de que el torque de atornillado esté configurado correctamente!

# ACCESORIO PARA LA FIJACIÓN VISIBLE DE ENTABLONADOS DE TERRAZA

## FIJANDO ENTABLONADOS DE TERRAZA CON CABEZAS DE TORNILLO VISIBLES

Las tarimas se pueden fijar de diferentes formas, según el tipo de madera. Ofrecemos soluciones innovadoras que se adaptan a sus requisitos y deseos específicos para la fijación de sus tarimas.

### VENTAJAS

- Solución de fijación visible
- Colocación simple y fácil del entarimado
- Compatible con varios sistemas de perfilera de aluminio Eurotec
- Fácil reemplazo de tablas de terraza en cualquier momento
- Promueve la protección de la madera
- Resistente a la intemperie

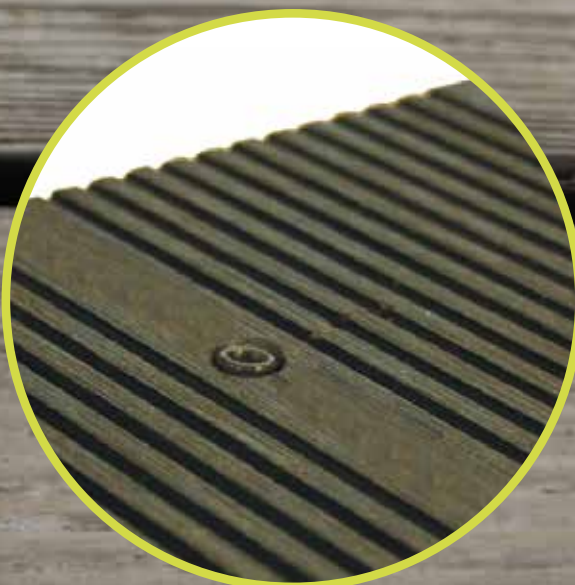

# TIRA DISTA 2.0

Fijación visible de entablonado de terraza



## Subestructura: Madera

La subestructura para terrazas de madera es apta para la fijación visible o invisible de las planchas de la terraza. La Tira Dista 2.0 resulta especialmente adecuada para fijaciones visibles de tarimas de terraza. Funciona como separador y permite libertad de movimiento entre el panel y la subestructura, promoviendo al mismo tiempo la circulación del aire. Tornillos de madera estándar, como los Terrasotec, se utilizan para su fijación en la subestructura de madera. La Tira Dista 2.0 reduce el riesgo de rotura de los tornillos por hinchazón/contracción de la madera.

## Tira Dista 2.0



Nº de art.	Medidas [mm] <sup>d</sup>	Material	Cantidad*
944803	7 x 30 x 700	Plástico duro	50

<sup>d</sup>Anchura x longitud x altura

\*Los tornillos deben pedirse por separado.  
Fijación con tornillos Terrasotec de Ø4 mm.



Tira Dista 2.0 se fija con tornillos Terrasotec Ø 4 mm en los orificios dispuestos a tal efecto (un tira Dista 2.0 requiere 5 tornillos Terrasotec). Tira Dista 2.0 mide 70 cm de largo.

### Atención

Las maderas duras/tropicales siempre se deben perforar con guía!



Tira Dista 2.0 en una subestructura de madera



## INSTRUCCIONES DE MONTAJE

### La Tira Dista 2.0 reduce el riesgo de rotura de los tornillos

La Tira Dista 2.0 está hecha de plástico duro y está diseñado para evitar que los tornillos de acero inoxidable se rompan. El cizallamiento es causado por el hinchamiento y encogimiento de la madera, el llamado "trabajo de la madera". Este efecto ocurre con especial énfasis en la dirección transversal de las tablas. La madera "quiere" llevarse el tornillo con ella, mientras que la parte inferior del tornillo todavía está firmemente asentada en la subestructura.

Dado que la mayoría de las maderas latifoliadas/tropicales son muy duras debido a su muy alta densidad, el tornillo no tiene posibilidad de presionar la madera si la madera está trabajando. La ruptura del tornillo debido a esta tensión creada se denomina cizallamiento del mismo. La Tira Dista 2.0 fue entonces desarrollada para prevenir que este fenómeno ocurra, creando una libertad de movimiento de 7 mm entre la subestructura y las tarimas, lo que da a los tornillos de acero inoxidable la oportunidad de moverse junto con la madera.





# TORNILLO AUTOPERFORANTE PARA PERFILES / TORNILLO ALADO AUTOPERFORANTE PARA PERFILES

Para la fijación visible de entablados de terraza

Compatible con los sistemas de perfilera de aluminio Eurotec EVO, EVO Light, perfil de soporte HKP y el listón funcional de aluminio.

## Tornillo autoperforante para perfiles

Acero inoxidable endurecido



Nº de art.	Medidas [mm]	Huella	Grosor de la tabla [mm]	Cantidad
905553	5,5 x 41	TX25 ●	16 – 20	200
905559	5,5 x 46	TX25 ●	21 – 25	200
905562	5,5 x 51	TX25 ●	26 – 30	200
975797	5,5 x 56	TX25 ●	30 – 36	200
905560	5,5 x 61	TX25 ●	36 – 40	200
905560	5,5 x 61	TX25 ●	36–40	200

### VENTAJAS / PROPIEDADES

- Parcialmente resistente a los ácidos
- 10 años de experiencia comprobada sin corrosión en maderas adecuadas
- No apto para maderas con alto contenido de taninos, como el cumarú, roble, merbau, robinia, etc.
- No apto para ambientes con cloro
- Acero inoxidable según DIN 10088



Combinable con:  
Drill-Stop para Tornillo autoperforante para perfiles  
Nº de art.: 945606

## Tornillo autoperforante para perfiles

A4

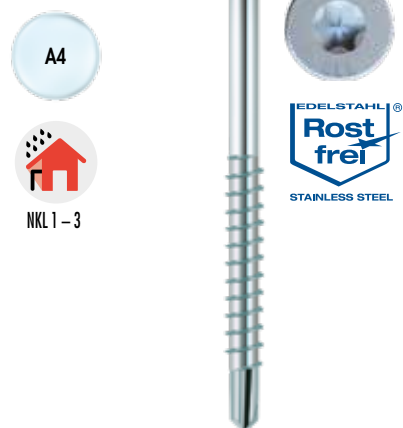

Nº de art.	Medidas [mm]	Huella	Grosor de la tabla [mm]	Cantidad
905571	5,5 x 41	TX25 ●	16 – 20	200
905563	5,5 x 46	TX25 ●	21 – 25	200
905564	5,5 x 51	TX25 ●	26 – 30	200
975798	5,5 x 56	TX25 ●	30 – 36	200
905565	5,5 x 61	TX25 ●	36 – 40	200

### VENTAJAS / PROPIEDADES

- Parcialmente resistente a los ácidos
- Apto para maderas con alto contenido de taninos, como el cumarú, roble, merbau, robinia, etc.
- Apto para ambientes salinos
- No apto para ambientes con cloro



#### Nota

Siempre se deberá pretaladrar con un diámetro de 5,5 mm.



Combinable con:  
Drill-Stop para Tornillo autoperforante para perfiles  
Nº de art.: 945606

## Tornillo alado autoperforante para perfiles

Acero inoxidable endurecido



Nº de art.	Medidas [mm]	Huella	Grosor de la tabla [mm]	Cantidad
905504	5,5 x 46	TX20 ●	máx. 21	200
905505	5,5 x 51	TX20 ●	máx. 26	200
905506	5,5 x 56	TX20 ●	máx. 31	200

### VENTAJAS

- No es necesario taladrar previamente el tablón
- Las alas del tornillo perforan la madera más que el diámetro exterior de la rosca del tornillo
- La perforación principal y la rosca de acoplamiento en el aluminio se taladran y se forman automáticamente
- Fácil manejo al enroscar gracias a la punta TX y combinable con el portapuntas magnético TX20

#### Nota

El tornillo alado autoperforante para perfiles está especialmente diseñado para fijar tablones de madera sobre el sistema de perfiles de aluminio EVO y el perfil de soporte HKP. Si se utiliza con otros perfiles y aleaciones de aluminio, debe comprobarse previamente su funcionamiento.



# TERRASSOTEC TRILOBULAR / TERRASSOTEC / TRI-DECK-TEC

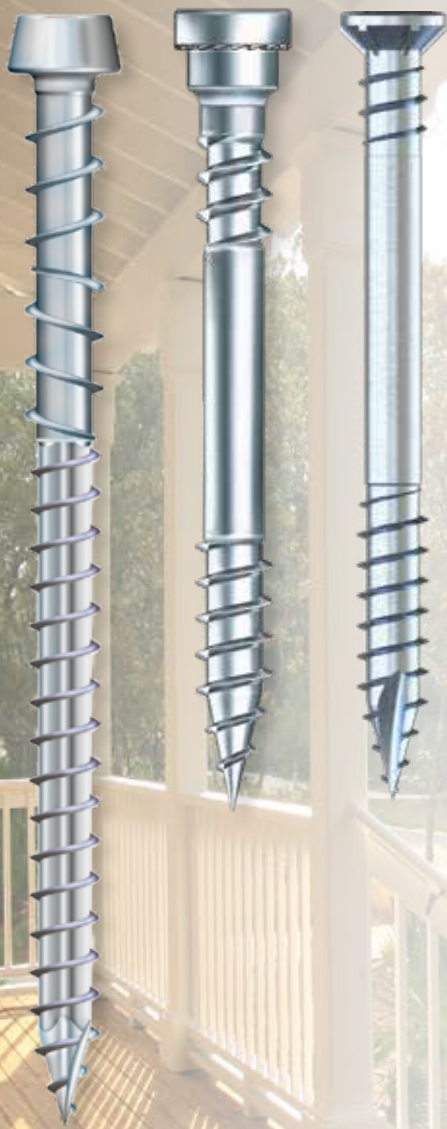

## VENTAJAS DEL TERRASSOTEC TRILOBULAR

### Geometría especial

- Su huella óptima asegura un rápido atornillado
- El vástago reforzado reduce el riesgo de rotura o corte
- La rosca adicional debajo de su cabeza proporciona una sujeción adicional en las tablas de terraza

### Geometría de base trilobular

- Menos torque para su instalación
- Riesgo reducido de ruptura prematura durante la instalación



### Cabeza cilíndrica doble con dientes por debajo

- Los dientes debajo de su cabeza mejoran la instalación al ras en la superficie de la madera, sin agrietamiento

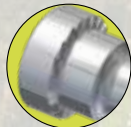

### Vástago reforzado

- Apto para varias maderas tropicales
- Elevada resistencia al torque

## VENTAJAS DEL TERRASSOTEC

- Agrietamiento debido a su cabeza especial dentada para atornillar al ras sin riesgo de agrietamiento
- La geometría del tornillo reduce el peligro de rajaduras, pero se recomienda la perforación piloto en particular para maderas duras y en la construcción de cubiertas y fachadas.

**Consulta la información del fabricante del entarimado.**



A PEDIDO, PUEDEN PINTARSE LAS CABEZAS DE TORNILLOS EN COLORES VARIADOS.

# TORNILLO DE CABEZA DECORATIVA TERRASSTOTEC, CABEZA CILÍNDRICA

## Terrasstotec de cabeza decorativa A2

Acero inoxidable austenítico A2



NKL 1-3



Nº de art.	Medidas [mm]	Huella	Cantidad
975556	5,5 x 50	TX25 •	200
975556-EIMER	5,5 x 50	TX25 •	500
975557	5,5 x 60	TX25 •	200
975557-EIMER	5,5 x 60	TX25 •	500
975558	5,5 x 70	TX25 •	200
975559	5,5 x 80	TX25 •	200

### VENTAJAS

- Condicionalmente apto para madera que contenga tanino
- Resistencia a la oxidación y resistencia limitada a los ácidos
- Buena resistencia en entornos con agresividad moderada y que no contienen cloro

## Tornillo de cabeza decorativa Terrasstotec A4

Acero inoxidable austenítico A4 1.4401



NKL 1-3



Nº de art.	Medidas [mm]	Huella	Cantidad
982075-EIMER-200	5,5 x 50	TX25 •	200
982076-EIMER-200	5,5 x 60	TX25 •	200
982077-EIMER-200	5,5 x 70	TX25 •	200
982078-EIMER-200	5,5 x 80	TX25 •	200
982080-EIMER-200	5,5 x 100	TX25 •	200

### VENTAJAS

- Apto para maderas con taninos y atmósferas salinas
- Resistencia a la oxidación y resistencia limitada a los ácidos
- Buena resistencia en entornos con agresividad moderada y que no contienen cloro

### Tornillo de cabeza decorativa Terrasotec

Acero inoxidable endurecido

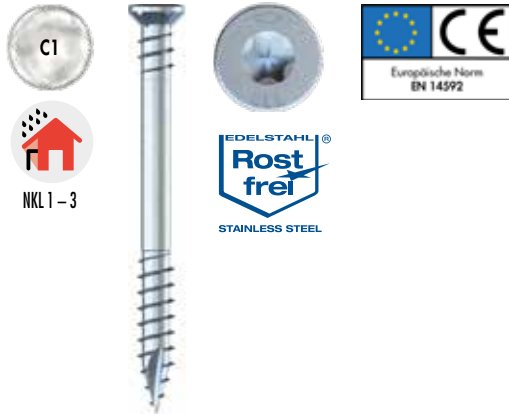

Nº de art.	Medidas [mm]	Huella	Cantidad
982065-EIMER-200	5,5 x 50*	TX25 •	200
982066-EIMER-200	5,5 x 60	TX25 •	200
982067-EIMER-200	5,5 x 70	TX25 •	200
982068-EIMER-200	5,5 x 80	TX25 •	200
982070-EIMER-200	5,5 x 100	TX25 •	200

\*No apto para soportar cargas.

#### VENTAJAS

- No apto para maderas con alto contenido de taninos, como cumarú, roble, merbau, robinia, etc.
- No apto para atmósferas con cloro
- Acero inoxidable según DIN 10088

### Terrasotec cabeza cilíndrica A2

Acero inoxidable A2



Nº de art.	Medidas [mm]	Huella	Cantidad
975555	5,3 x 60	TX25 •	250
B975555	5,3 x 60	TX25 •	250
B975554 (antik)	5,3 x 50	TX25 •	250

#### VENTAJAS

- Adecuación limitada a entornos salinos
- Resistencia limitada a los ácidos
- No apto para atmósferas cloradas

# TERRASOTEC TRILOBULAR



## Terrassotec Trilobular

Acero inoxidable endurecido



Nº de art.	Medidas [mm]	Huella	Cantidad
905530	5,5 x 50	TX25 •	200
905529	5,5 x 60	TX25 •	200
905531	5,5 x 70	TX25 •	200
905538	5,5 x 80	TX25 •	200
905545	5,5 x 90	TX25 •	200
905546	5,5 x 100	TX25 •	200
905549*	5,5 x 120	TX25 •	200
905530-EIMER	5,5 x 50	TX25 •	500
905529-EIMER	5,5 x 60	TX25 •	500
905531-EIMER	5,5 x 70	TX25 •	500
905538-EIMER	5,5 x 80	TX25 •	500
905545-EIMER	5,5 x 90	TX25 •	500
905546-EIMER	5,5 x 100	TX25 •	500

\*También usado en la fijación de fachadas 3D.

### VENTAJAS

- Parcialmente resistente a los ácidos
- 10 años de experiencia sin corrosión empleando las especies indicadas
- No apto para especies con alto contenido de taninos como el cumarú, roble, merbau, robinia etc.
- No apto para ambientes con cloro
- Acero inoxidable en conformidad con DIN 10088

## Terrassotec Trilobular

A2



Nº de art.	Medidas [mm]	Huella	Cantidad
905539	5,5 x 50	TX25 •	200
905540	5,5 x 60	TX25 •	200
905541	5,5 x 70	TX25 •	200
905542	5,5 x 80	TX25 •	200
905539-EIMER	5,5 x 50	TX25 •	500
905540-EIMER	5,5 x 60	TX25 •	500
905541-EIMER	5,5 x 70	TX25 •	500
905542-EIMER	5,5 x 80	TX25 •	500

### VENTAJAS

- Parcialmente resistente a los ácidos
- No apto para ambientes con cloro

### Terrassotec Trilobular

A4



NKL 1 – 3



Nº de art.	Medidas [mm]	Huella	Cantidad
905555	5,5 x 50	TX25 •	100
905556	5,5 x 60	TX25 •	100
905557	5,5 x 70	TX25 •	100
905558	5,5 x 80	TX25 •	100
905547*	5,5 x 90	TX25 •	100
905548	5,5 x 100	TX25 •	100
905555-EIMER	5,5 x 50	TX25 •	500
905556-EIMER	5,5 x 60	TX25 •	500
905557-EIMER	5,5 x 70	TX25 •	500
905558-EIMER	5,5 x 80	TX25 •	500

\*La versión anterior se seguirá suministrando hasta que se complete el cambio.

#### VENTAJAS

- Parcialmente resistente a los ácidos
- Apto para maderas con alto contenido de taninos, como el cumarú, roble, merbau, robinia, etc.
- Apto para ambientes salinos
- No apto para ambientes con cloro



A PEDIDO, PUEDEN PINTARSE LAS CABEZAS DE TORNILLOS EN COLORES VARIADOS.

### Terrassotec Trilobular

Acero inoxidable endurecido, envejecido



NKL 1 – 3



Nº de art.	Medidas [mm]	Huella	Cantidad
B905530	5,5 x 50	TX25 •	200
B905529	5,5 x 60	TX25 •	200
B905531	5,5 x 70	TX25 •	200

#### VENTAJAS

- Parcialmente resistente a los ácidos
- 10 años de experiencia sin corrosión con las especies indicadas
- No apto para maderas con alto contenido de taninos, como el cumarú, roble, merbau, robinia, etc.
- No apto para ambientes con cloro
- Acero inoxidable en conformidad con DIN 10088

# TERRASOTEC

Terrassotec  
Acero inoxidable  
endurecido

Combinable con  
nuestra banda de  
**EPDM**  
para fachadas



Nº de art.	Medidas [mm]	Huella	Cantidad
905535	4,0 x 40	TX15 ●	500
905536	4,0 x 50	TX15 ●	500
905537	4,0 x 60	TX15 ●	500
945811	4,5 x 40	TX20 ●	200
905528	4,5 x 45	TX20 ●	200
905520	4,5 x 50	TX20 ●	200
905521	4,5 x 60	TX20 ●	200
905522	4,5 x 70	TX20 ●	200
905527	5,0 x 45	TX25 ●	200
905523	5,0 x 50	TX25 ●	200
905524	5,0 x 60	TX25 ●	200
905525	5,0 x 70	TX25 ●	200
905526	5,0 x 80	TX25 ●	200
905544	5,0 x 90	TX25 ●	200
905543	5,0 x 100	TX25 ●	200
905520-EIMER	4,5 x 50	TX20 ●	500
905523-EIMER	5,0 x 50	TX25 ●	500
905524-EIMER	5,0 x 60	TX25 ●	500
905525-EIMER	5,0 x 70	TX25 ●	500

## VENTAJAS

- Parcialmente resistente a los ácidos
- 10 años de experiencia sin corrosión con las especies indicadas
- No apto para maderas con alto contenido de taninos, como el cumarú, roble, merbau, robinia, etc.
- No apto para ambientes con cloro
- Acero inoxidable en conformidad con DIN 10088
- 50% mayor resistencia al torque que los aceros A2 y A4
- Magnetizable



A PEDIDO, PUEDEN PINTARSE LAS CABEZAS DE TORNILLOS EN COLORES VARIADOS.

**PRÁCTICO:** ¡Es todo lo que necesitas!

Tornillos Terrassotec

Se vende en balde con 500 tornillos



Incl. Drill-Stop



Incl. punta  
TX 25



**500  
PZAS.**

# TRI-DECK-TEC



## Tri-Deck-Tec

Acero inoxidable endurecido gehärtet



Nº de art.	Medidas [mm]	Color	Huella	Cantidad
905809	5,0 x 65	Blanco	TX20 ●	200
BR905809-EIMER	5,0 x 65	Marrón / NCS S 7010-Y50R	TX20 ●	250*
C905809-EIMER	5,0 x 65	Carbón vegetal / NCS 8000-N mate	TX20 ●	250*
CR905809-EIMER	5,0 x 65	Crema / NCS 3010-Y30R mate	TX20 ●	250*
GR905809-EIMER	5,0 x 65	Gris / NCS S5500-N mate	TX20 ●	250*
OAK905809-EIMER	5,0 x 65	Roble / NCS S2050-Y30R mate	TX20 ●	250*
RW905809-EIMER	5,0 x 65	Secuoya / NCS 5030-Y50R mate	TX20 ●	250*

\*El suministro se realiza en el cubo, incluido ECO-Drill-Stop y punta TX20.

### VENTAJAS

- Riesgo reducido de agrietamiento de la madera
- Su huella asegura un atornillado óptimo
- La rosca debajo de su cabeza proporciona un agarre adicional de las tablas
- Fisuración de la madera reducido al atornillar al ras
- Torque reducido debido a su geometría trilobular, previniendo rotura prematura del tornillo al atornillar



A PEDIDO, PUEDEN PINTARSE LAS CABEZAS DE TORNILLOS EN COLORES VARIADOS.



## INSTRUCCIONES DE MONTAJE

### RECOMENDACIONES DEL EXPERTO PARA LA CONSTRUCCIÓN DE TERRAZAS DE MADERA

TERRAZA DE MADERA = PRETALADRADO

Al construir una terraza con madera de primera calidad, se recomienda la perforación piloto y el avellanado previo siempre. Esto aplica tanto para maderas coníferas cuanto para maderas latifoliadas.



**NUESTRO CONSEJO**  
**DRILL-STOP**  
**PRETALADRAR**  
**+ AVELLANAR**

Drill-Stop para:

- Terrassotec Ø5 und 5,5 mm
- Tri-Deck-Tec Ø5 mm
- Hapatec Ø5 mm
- Hapatec Heli Ø5 mm

¡SIN AGRIETAMIENTO, SIN CIZALLAMIENTO!

Al perforar previamente con el Drill-Stop y con el formato de cabeza especialmente diseñado de los tornillos Terrassotec y Tri-Deck-Tec, el riesgo de astillado se reduce de manera drástica.



Mediante el uso de la Tira Dista 2.0 se puede evitar el cizallamiento de los tornillos.



Agrietamiento



Pretaladrado + Tornillo Terrassotec



# HAPATEC

## FIJACIÓN DE PANELES, ESPECIAL PARA MADERA DURA



El tornillo Hapatec de acero inoxidable endurecido es un fijador de paneles especialmente diseñado para madera dura. El tornillo tiene una ranura rascadora en la punta, nervios de fresado por encima de la rosca y una cabeza decorativa. El Hapatec también está disponible en color antiguo y negro.

### VENTAJAS

- Parcialmente resistente a la corrosión, no es resistente a los ácidos
- 10 años de experiencia sin problemas de corrosión utilizando la madera adecuada
- No es adecuado para maderas con alto contenido en taninos (cumarú, roble, merbau, robinia, etc.).
- No es adecuado para atmósferas que contienen cloro
- Acero inoxidable según DIN 10088
- El par de torsión de rotura es un 50 % mayor que A2 y A4
- El acero inoxidable endurecido es magnetizable

AHORA DISPONIBLE EN  
¡PRÁCTICOS CUBOS A  
PARTIR DE 200 TORNIL-  
LOS!



HAPATEC



Hapatec

Tornillo para maderas duras,  
acero inoxidable endurecido



NKL 1-3



Nº de art.	Medidas [mm]	Huella	Cantidad
111803	4,0 x 30	TX15 ●	500
111810	4,0 x 40	TX15 ●	500
111821	4,0 x 45	TX15 ●	500
111811	4,0 x 50	TX15 ●	500
111812	4,0 x 60	TX15 ●	500
904569	4,5 x 45	TX20 ●	200
111813	4,5 x 50	TX20 ●	200
111813/RAL7030*	4,5 x 50	TX20 ●	200
111814	4,5 x 60	TX20 ●	200
111815	4,5 x 70	TX20 ●	200
111816	4,5 x 80	TX20 ●	200
111816/RAL7030*	4,5 x 80	TX20 ●	200
100048	5,0 x 40	TX25 ●	200
100049	5,0 x 45	TX25 ●	200
111817	5,0 x 50	TX25 ●	200
111818	5,0 x 60	TX25 ●	200
111819	5,0 x 70	TX25 ●	200
111820	5,0 x 80	TX25 ●	200
111888	5,0 x 90	TX25 ●	200
111889	5,0 x 100	TX25 ●	200
904569-EIMER	4,5 x 45	TX20 ●	500
111813-EIMER	4,5 x 50	TX20 ●	500
111814-EIMER	4,5 x 60	TX20 ●	500
111815-EIMER	4,5 x 70	TX20 ●	500
111816-EIMER	4,5 x 80	TX20 ●	500
100048-EIMER	5,0 x 40	TX25 ●	500
111817-EIMER	5,0 x 50	TX25 ●	500
111817-200	5,0 x 50	TX25 ●	200
111818-EIMER	5,0 x 60	TX25 ●	500
111818-200	5,0 x 60	TX25 ●	200
111819-EIMER	5,0 x 70	TX25 ●	500
111819-200	5,0 x 70	TX25 ●	200
111820-EIMER	5,0 x 80	TX25 ●	500
111820-200	5,0 x 80	TX25 ●	200

\* Cabeza pintada RAL7030



A PEDIDO, PUEDEN PINTARSE LAS CABEZAS DE  
TORNILLOS EN COLORES VARIADOS.

### Hapatec negro

Fijador de paneles madera dura, acero inoxidable endurecido, negro



Nº de art.	Medidas [mm]	Huella	Cantidad
111802/BLACK	4,0 x 35	TX15 ●	500
111810/BLACK	4,0 x 40	TX15 ●	500
111811/BLACK	4,0 x 50	TX15 ●	500
111812/BLACK	4,0 x 60	TX15 ●	500
111822/BLACK	4,5 x 40	TX20 ●	200
904569/BLACK	4,5 x 45	TX20 ●	200
111813/BLACK	4,5 x 50	TX20 ●	200
111814/BLACK	4,5 x 60	TX20 ●	200
111815/BLACK	4,5 x 70	TX20 ●	200
111817/BLACK	5,0 x 50	TX25 ●	200
111818/BLACK	5,0 x 60	TX25 ●	200
111819/BLACK	5,0 x 70	TX25 ●	200
111820/BLACK	5,0 x 80	TX25 ●	200
111889/BLACK	5,0 x 100	TX25 ●	200

#### VENTAJAS

- Los nervios de fresado facilitan el avellanado en todo tipo de maderas
- La geometría especial del tornillo reduce el riesgo de rotura de la madera
- Sin embargo, se recomienda encarecidamente una perforación previa, especialmente para maderas duras utilizadas en la construcción de terrazas y fachadas.
- Resistente a la corrosión hasta la clase de uso 3 inclusive (Construcciones resistentes a la intemperie) según DIN EN 1995 (eurocódigo 5)
- Homologación nacional e internacional
- Sin impacto al atomillar gracias a la cabeza Torx.

¡AHORA DISPONIBLE  
EN PRÁCTICOS CUBOS  
A PARTIR DE 200  
TORNILLOS!



Nº de art.	Medidas [mm]	Huella	Cantidad
111810-200-BLACK	4,0 x 40	TX15 ●	200
111811-200-BLACK	4,0 x 50	TX15 ●	200
111812-200-BLACK	4,0 x 60	TX15 ●	200
111813-200-BLACK	4,5 x 50	TX20 ●	200
111814-200-BLACK	4,5 x 60	TX20 ●	200
111815-200-BLACK	4,5 x 70	TX20 ●	200
111816-200-BLACK	4,5 x 80	TX20 ●	200
111817-200-BLACK	5,0 x 50	TX25 ●	200
111818-200-BLACK	5,0 x 60	TX25 ●	200
111819-200-BLACK	5,0 x 70	TX25 ●	200
111820-200-BLACK	5,0 x 80	TX25 ●	200

### Hapatec »antiguo«

Tornillo para maderas duras, acero inoxidable endurecido



Nº de art.	Medidas [mm]	Huella	Cantidad
B111817	5,0 x 50	TX25 •	200
B111818	5,0 x 60	TX25 •	200

#### VENTAJAS

- Parcialmente resistente a los ácidos
- 10 años de experiencia sin corrosión con las especies indicadas
- No apto para maderas con alto contenido de taninos, como el cumarú, roble, merbau, robinia, etc.
- No apto para ambientes con cloro
- Acero inoxidable en conformidad con DIN 10088
- 50 % mayor torque de rotura que los aceros A2 y A4
- Magnetizable

### Hapatec Heli

A4



Combinable con nuestra banda de EPDM para fachadas

Nº de art.	Medidas [mm]	Huella	Cantidad
100059	4,5 x 50	TX20 •	200
100059/BLACK	4,5 x 50	TX20 •	200
100055	4,5 x 60	TX20 •	200
100056	4,5 x 70	TX20 •	200
100057	4,5 x 80	TX20 •	200
100051	5,0 x 50	TX25 •	200
100052	5,0 x 60	TX25 •	200
100053	5,0 x 70	TX25 •	200
100054	5,0 x 80	TX25 •	200
100058	5,0 x 100	TX25 •	200
100051-EIMER-500	5,0 x 50	TX25 •	500
100052-EIMER-500	5,0 x 60	TX25 •	500
100053-EIMER-500	5,0 x 70	TX25 •	500
100054-EIMER-500	5,0 x 80	TX25 •	500

La geometría especial del tornillo reduce su torque de inserción. Esto reduce su riesgo de rotura en durante el atornillado, siendo el acero inoxidable A4 un acero relativamente dúctil.

#### VENTAJAS

- Parcialmente resistente a los ácidos
- Apto para maderas con alto contenido de taninos, como el cumarú, roble, merbau, robinia, etc.
- Apto para ambiente salinos
- Apto para ambientes con cloro

### Hapatec Heli

A2



Combinable con nuestra banda de EPDM para fachadas

Nº de art.	Medidas [mm]	Huella	Cantidad
100060	5,0 x 50	TX25 •	200
100062	5,0 x 60	TX25 •	200
100060-EIMER-500	5,0 x 50	TX25 •	500
100062-EIMER-500	5,0 x 60	TX25 •	500

#### VENTAJAS

- Parcialmente resistente a los ácidos
- No es adecuado para atmósferas que contienen



# HOBOTEC

## PARA UNAS UNIONES LIMPIAS DE CONEXIONES MADERA-MADERA

Los tornillos Hobotec permiten conexiones madera-madera rápidas y prolijas. Estos tornillos se utilizan en particular en aplicaciones donde existe un mayor peligro de agrietamiento en la madera.

Su tipo de rosca e innovadora punta de broca permiten una inserción prolija y elevada resistencia al arrancamiento.

### ESPECIALMENTE APTO PARA

Construcción de prototipos/modelos, escaleras, trabajos de carpintería en fachadas, tejados y juntas en general. Estos tornillos se utilizan en particular en aplicaciones donde existe un alto riesgo de rajaduras, p. ej. en la instalación de pisos laminados, molduras y marcos de madera, etc.

### PROPIEDADES GENERALES DEL ACERO INOXIDABLE ENDURECIDO EMPLEADO EN LOS TORNILLOS

- Este acero combina las mejores propiedades del acero carbono y el acero inoxidable. Es parcialmente resistente a la corrosión, como un acero A2, con las elevadas propiedades mecánicas del acero carbono galvanizado. Sin embargo, el acero inoxidable endurecido es parcialmente resistente a los ácidos, y eso por ello que tampoco es apto para usarse con maderas con alto contenido de taninos (p. ej. el roble)
- Es magnetizable
- Fabricado en conformidad con norma DIN 10088



### Hobotec cabeza avellanada

Acero inoxidable endurecido

Combinable con nuestra banda de **EPDM** para fachadas



Para Ø 4,0 mm, Ø 4,5 mm, Ø 6,0 mm



NKL 1-3



#### VENTAJAS

- Sin necesidad de pretaladrar
- Sin agrietamiento ni rajaduras en bordes
- Atornillado firme gracias a su huella TX

Nº de art.	Medidas [mm]	Huella	Cantidad
903323	4,0 x 30	TX15 ●	500
110299	4,0 x 40	TX15 ●	500
110300	4,0 x 45	TX15 ●	500
110301	4,0 x 50	TX15 ●	500
110302	4,0 x 60	TX15 ●	500
110319	4,5 x 40	TX20 ●	200
944839	4,5 x 45	TX20 ●	200
110303	4,5 x 50	TX20 ●	200
110304	4,5 x 60	TX20 ●	200
110305	4,5 x 70	TX20 ●	200
110306	4,5 x 80	TX20 ●	200
110307	5,0 x 50	TX25 ●	200
110308	5,0 x 60	TX25 ●	200
110309	5,0 x 70	TX25 ●	200
110310	5,0 x 80	TX25 ●	200
110311	5,0 x 90	TX25 ●	200
110312	5,0 x 100	TX25 ●	200
110313	6,0 x 80	TX25 ●	100
110314	6,0 x 90	TX25 ●	100
110315	6,0 x 100	TX25 ●	100
110316	6,0 x 120	TX25 ●	100
110317	6,0 x 140	TX25 ●	100
110318	6,0 x 160	TX25 ●	100

### Hobotec cabeza ornamental

Acero inoxidable endurecido

Combinable con nuestra banda de **EPDM** para fachadas



Para Ø 4,0 mm, Ø 4,5 mm



NKL 1-3



Para Ø 3,2 mm

#### APLICACIÓN

- Fachadas
- Vallados
- Terrazas

Nº de art.	Medidas [mm]	Huella	Cantidad
900782	3,2 x 25*	TX10 ○	500
110294	3,2 x 30	TX10 ○	500
110295	3,2 x 35	TX10 ○	500
110296	3,2 x 40	TX10 ○	500
110297	3,2 x 50	TX10 ○	500
110298	3,2 x 60	TX10 ○	500
945040	4,0 x 40	TX15 ●	500
945653	4,0 x 45	TX15 ●	500
945041	4,0 x 50	TX15 ●	500
945042	4,0 x 60	TX15 ●	500
945043	4,0 x 70	TX15 ●	500
945044	4,0 x 80	TX15 ●	500
945045	4,5 x 40	TX20 ●	200
945046	4,5 x 45	TX20 ●	200
945047	4,5 x 50	TX20 ●	200
945048	4,5 x 60	TX20 ●	200
945049	4,5 x 70	TX20 ●	200
945050	4,5 x 80	TX20 ●	200
945051	5,0 x 50/30	TX25 ●	200
945052	5,0 x 60/36	TX25 ●	200
945053	5,0 x 70/42	TX25 ●	200
945054	5,0 x 80/48	TX25 ●	200
945055	5,0 x 90/54	TX25 ●	200
945056	5,0 x 100/60	TX25 ●	200

\*Sin las nervaduras de fresado

Su tipo de rosca e innovadora punta de broca permiten un atornillado firme y prolijo, con elevados valores de arrancamiento. Particularmente adecuado para maderas frágiles. No apto para maderas con alto contenido de taninos, como el cumarú, roble, merbau, robinia, etc.

# HOBOTEC



## Hobotec cabeza ornamental

Acero inoxidable endurecido



Para Ø 3,2 mm

Nº de art.	Medidas [mm]	Huella	Cantidad	Huella	Cantidad
110295/black	3,2 x 35	19	7,5	TX10 ○	500
110296/black	3,2 x 40	24	7,5	TX10 ○	500
110297/black	3,2 x 50	34	7,5	TX10 ○	500
110298/black	3,2 x 60	44	7,5	TX10 ○	500

## Hobotec cabeza ornamental

Acero inoxidable endurecido



Para Ø 3,2 mm,  
Ø 4,2 mm

Nº de art.	Medidas [mm]	Huella	Cantidad
110280	3,2 x 20*	TX10 ○	500
110281	3,2 x 25*	TX10 ○	500
110282	3,2 x 30	TX10 ○	500
110283	3,2 x 35	TX10 ○	500
110284	3,2 x 40	TX10 ○	500
110285	3,2 x 50	TX10 ○	500
110286	3,2 x 60	TX10 ○	500
944778	4,2 x 70	TX15 ●	200
944779	4,2 x 80	TX15 ●	200

\* Sin las nervaduras de fresado

### Hobotec cabeza avellanada

Acero galvanizado



NKL 1 - 2



Para Ø 4,0 mm,  
Ø 4,5 mm,  
Ø 6,0 mm

Nº de art.	Medidas [mm]	Huella	Cantidad	Huella	Cantidad
111494	4,0 x 30	21	7,7	TX15 ●	1000
111495	4,0 x 35	24	7,7	TX15 ●	1000
111496	4,0 x 40	26	7,7	TX15 ●	1000
111497	4,0 x 45	28	7,7	TX15 ●	500
111498	4,0 x 50	30	7,7	TX15 ●	500
111499	4,0 x 60	36	7,7	TX15 ●	200
111501	4,5 x 35	24	8,7	TX20 ●	500
111502	4,5 x 40	26	8,7	TX20 ●	500
111503	4,5 x 45	28	8,7	TX20 ●	500
111504	4,5 x 50	30	8,7	TX20 ●	500
111505	4,5 x 60	36	8,7	TX20 ●	200
111506	4,5 x 70	42	8,7	TX20 ●	200
111507	5,0 x 40	26	9,7	TX25 ●	200
111508	5,0 x 50	30	9,7	TX25 ●	200
111509	5,0 x 60	36	9,7	TX25 ●	200
111510	5,0 x 70	42	9,7	TX25 ●	200
111511	5,0 x 80	48	9,7	TX25 ●	200
111512	5,0 x 90	54	9,7	TX25 ●	200
903623	5,0 x 100	60	9,7	TX25 ●	200
903117	6,0 x 80	48	11,7	TX25 ●	200
903118	6,0 x 90	54	11,7	TX25 ●	100
903119	6,0 x 100	60	11,7	TX25 ●	100
903120	6,0 x 120	60	11,7	TX25 ●	100
903121	6,0 x 140	70	11,7	TX25 ●	100
903122	6,0 x 160	70	11,7	TX25 ●	100

### Hobotec cabeza ornamental

Acero galvanizado azul



NKL 1 - 2



Para Ø 3,2 mm

Nº de art.	Medidas [mm]	Huella	Cantidad	Huella	Cantidad
110287	3,2 x 20*	Todo rosca	5,2	TX10 ○	500
110288	3,2 x 25*	Todo rosca	5,2	TX10 ○	500
110289	3,2 x 30	17,5	5,2	TX10 ○	500
110290	3,2 x 35	19	5,2	TX10 ○	500
110291	3,2 x 40	24	5,2	TX10 ○	500
110292	3,2 x 50	34	5,2	TX10 ○	500
110293	3,2 x 60	44	5,2	TX10 ○	500

\* Sin las nervaduras de fresado

# MAMMUTEC

## ADECUADO PARA SUPERFICIES CON MADERA ROBUSTA

Mammutec está especialmente diseñado para la fijación de suelos de madera muy resistente con un espesor de hasta un máximo de 60 mm.

El tornillo Mammutec también se puede utilizar en pantalanes y muelles debido a su alta resistencia a la corrosión.

### VENTAJAS

- Resistencia a la corrosión
- Fijación de revestimientos de madera con grosores de hasta 60 mm

### INFORMACIÓN DE APLICACIÓN

¡Es fundamental realizar un pretalarado y avellanado de 6 mm! Esto le dará el espacio de inserción suficiente para su vástago. Debido al grosor del material, siempre existe el riesgo de que se rompa el tornillo debido a la contracción y el hinchamiento de la madera. Esto debe tenerse en cuenta durante el montaje.

Nº de art.	Medidas [mm]	Huella	Cantidad
905575	8,0 x 100	TX40 ●	50
905576	8,0 x 120	TX40 ●	50



NKL 1 – 3

by Eurotec



# Tool Works

LA MEJOR HERRAMIENTA PARA SU PROYECTO

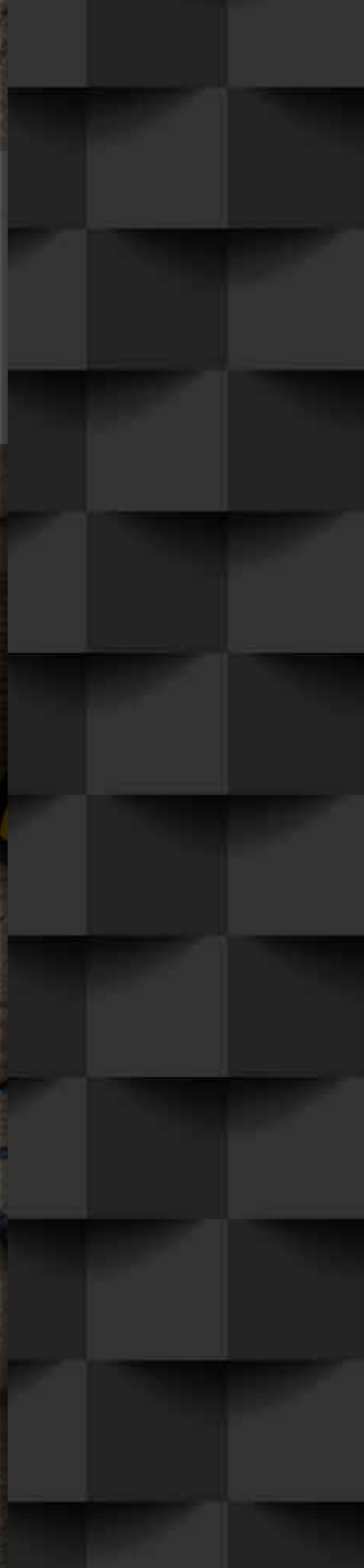

# LA MEJOR HERRAMIENTA PARA SU PROYECTO

ToolWorks ofrece una gran variedad de herramientas y productos para la construcción en madera, el interiorismo y la artesanía en general.

Ya sean puntas de alta calidad, niveles láser combinados o niveles de burbuja, la marca ToolWorks le ofrece productos de alta calidad para cualquier campo de aplicación... ¡y todo de un mismo proveedor!

Nuestros productos son adecuados para todo tipo de campos de aplicación y usuarios, ya sean aficionados al bricolaje, carpinteros o arquitectos.

**ECHÉ UN VISTAZO AHORA  
A TODO EL FOLLETO:**



## PUNTAS

Las puntas de Eurotec están fabricadas con acero S2 altamente resistente, que supera considerablemente la dureza del acero al cromo-vanadio estándar. Esto permite que, a diferencia de las puntas tradicionales, nuestras puntas puedan utilizarse directamente con un atornillador de percusión.

Gracias al cabezal fresado CNC, las puntas garantizan una sujeción particularmente firme del tornillo, reduciendo los deslizamientos, impactos o roturas durante el montaje. El recubrimiento de fosfato negro de las puntas garantiza una mayor resistencia a la corrosión.

La zona de torsión integrada absorbe las fuerzas de impacto tangenciales e impide que las puntas se rompan. El grabado láser adicional en el lateral de las puntas es más duradero que una simple impresión y permite una rápida asignación e identificación del tamaño y el tipo de dispositivo. Permite combinar el portapuntas de cambio rápido y el portatornillos magnético de Eurotec sin ningún problema.



### VENTAJAS

- Reduce los impactos o las roturas del tornillo durante el montaje
- Se puede utilizar con atornillador de impacto

Nº de art.	Punta	Material	Cantidad
101035	TX10	Acero galvanizado según la norma DIN 3126	2
101036	TX15	Acero galvanizado según la norma DIN 3126	2
101038	TX25	Acero galvanizado según la norma DIN 3126	2
101039	TX30	Acero galvanizado según la norma DIN 3126	2
101040	TX40	Acero galvanizado según la norma DIN 3126	2
101001	TX10	Acero galvanizado según la norma DIN 3126	5
101002	TX15	Acero galvanizado según la norma DIN 3126	5
101003	TX20	Acero galvanizado según la norma DIN 3126	5
101004	TX25	Acero galvanizado según la norma DIN 3126	5
101005	TX30	Acero galvanizado según la norma DIN 3126	5
101006	TX40	Acero galvanizado según la norma DIN 3126	5
101029	PH1	Acero galvanizado según la norma DIN 3126	2
101030	PH2	Acero galvanizado según la norma DIN 3126	2
101031	PH3	Acero galvanizado según la norma DIN 3126	2
101032	PZ1	Acero galvanizado según la norma DIN 3126	2
101033	PZ2	Acero galvanizado según la norma DIN 3126	2
101034	PZ3	Acero galvanizado según la norma DIN 3126	2
100307	PH1	Acero galvanizado según la norma DIN 3126	5
100308	PH2	Acero galvanizado según la norma DIN 3126	5
100309	PH3	Acero galvanizado según la norma DIN 3126	5
100310	PZ1	Acero galvanizado según la norma DIN 3126	5
100312	PZ3	Acero galvanizado según la norma DIN 3126	5



## PUNTAS LARGAS

Las puntas de Eurotec están fabricadas con acero S2 altamente resistente, que supera considerablemente la dureza del acero al cromo-vanadio estándar. Esto permite que, a diferencia de las puntas tradicionales, nuestras puntas puedan utilizarse directamente con un atornillador de percusión.

Gracias al cabezal fresado CNC, las puntas garantizan una sujeción particularmente firme del tornillo, reduciendo los deslizamientos, impactos o roturas durante el montaje. El recubrimiento de fosfato negro de las puntas garantiza una mayor resistencia a la corrosión.

La zona de torsión integrada absorbe las fuerzas de impacto tangenciales e impide que las puntas se rompan. El grabado láser adicional en el lateral de las puntas es más duradero que una simple impresión y permite una rápida asignación e identificación del tamaño y el tipo de dispositivo. Permite combinar el portapuntas de cambio rápido y el portatornillos magnético de Eurotec sin ningún problema.



### VENTAJAS

- Reduce los impactos o las roturas del tornillo durante el montaje
- Se puede utilizar con atornillador de impacto

Nº de art.	Punta	Material	Cantidad
101007	TX10	Acero galvanizado según la norma DIN 3126	2
101008	TX15	Acero galvanizado según la norma DIN 3126	2
101010	TX25	Acero galvanizado según la norma DIN 3126	2
101011	TX30	Acero galvanizado según la norma DIN 3126	2
101013	TX10	Acero galvanizado según la norma DIN 3126	5
101014	TX15	Acero galvanizado según la norma DIN 3126	5
101015	TX20	Acero galvanizado según la norma DIN 3126	5
101016	TX25	Acero galvanizado según la norma DIN 3126	5
101017	TX30	Acero galvanizado según la norma DIN 3126	5
101018	TX40	Acero galvanizado según la norma DIN 3126	5
100313	PH1	Acero galvanizado según la norma DIN 3126	2
100314	PH2	Acero galvanizado según la norma DIN 3126	2
100315	PH3	Acero galvanizado según la norma DIN 3126	2
100316	PZ1	Acero galvanizado según la norma DIN 3126	2
100317	PZ2	Acero galvanizado según la norma DIN 3126	2
100318	PZ3	Acero galvanizado según la norma DIN 3126	2
100319	PH1	Acero galvanizado según la norma DIN 3126	5
100320	PH2	Acero galvanizado según la norma DIN 3126	5
100321	PH3	Acero galvanizado según la norma DIN 3126	5
100322	PZ1	Acero galvanizado según la norma DIN 3126	5
100323	PZ2	Acero galvanizado según la norma DIN 3126	5
100324	PZ3	Acero galvanizado según la norma DIN 3126	5



## SET DE PUNTAS LARGAS

El set de puntas largas contiene 10 puntas largas de 50 mm, así como un portatornillos magnético en una práctica caja de herramientas. La combinación de la punta larga con el portatornillos magnético permite sujetar firmemente la cabeza del tornillo y evita los impactos contra el tornillo durante el atornillado. Mediante el práctico clip de plástico, la caja de herramientas puede sujetarse a la ropa y, de este modo, no interfiere en los trabajos de montaje.



1 x

10 x

Nº de art.	Incluido en la entrega	Punta	Material	Cantidad
100325	10 Puntas, 1 Soporte de tornillo magnético	PH1	Acero galvanizado según la norma DIN 3126	11
100326	10 Puntas, 1 Soporte de tornillo magnético	PH2	Acero galvanizado según la norma DIN 3126	11
100327	10 Puntas, 1 Soporte de tornillo magnético	PH3	Acero galvanizado según la norma DIN 3126	11
100328	10 Puntas, 1 Soporte de tornillo magnético	PZ1	Acero galvanizado según la norma DIN 3126	11
100329	10 Puntas, 1 Soporte de tornillo magnético	PZ2	Acero galvanizado según la norma DIN 3126	11
100330	10 Puntas, 1 Soporte de tornillo magnético	PZ3	Acero galvanizado según la norma DIN 3126	11
101020	10 Puntas, 1 Soporte de tornillo magnético	TX10	Acero galvanizado según la norma DIN 3126	11
101022	10 Puntas, 1 Soporte de tornillo magnético	TX20	Acero galvanizado según la norma DIN 3126	11
101023	10 Puntas, 1 Soporte de tornillo magnético	TX25	Acero galvanizado según la norma DIN 3126	11
101024	10 Puntas, 1 Soporte de tornillo magnético	TX30	Acero galvanizado según la norma DIN 3126	11
101025	10 Puntas, 1 Soporte de tornillo magnético	TX40	Acero galvanizado según la norma DIN 3126	11

### VENTAJAS

- Permite sujetar firmemente la cabeza del tornillo
- Reduce los impactos o las roturas del tornillo durante el montaje
- Práctica caja de herramientas

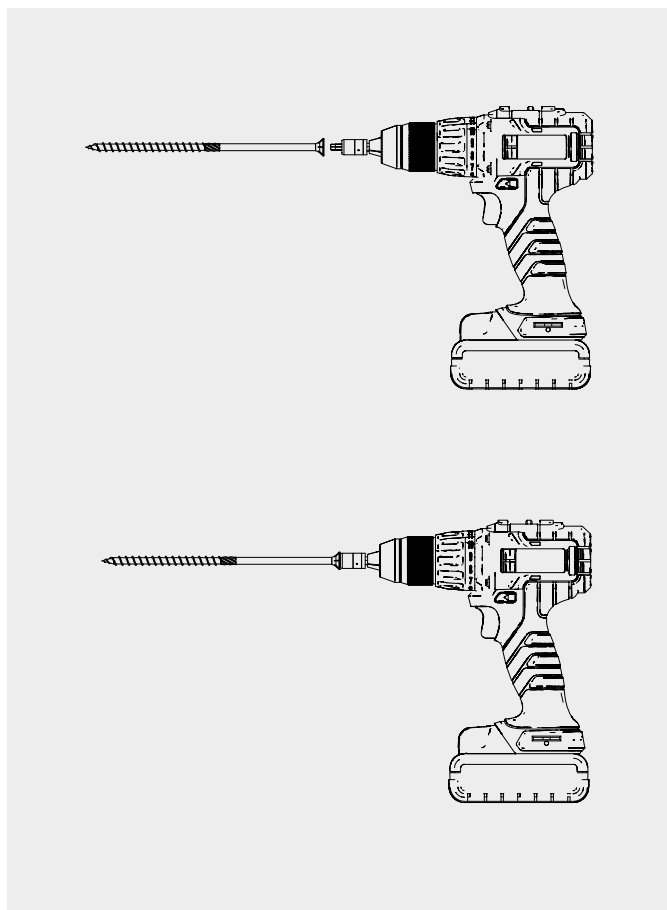

El soporte magnético del tornillo proporciona una fuerte sujeción de la cabeza del tornillo.

## SOPORTE DE TORNILLO MAGNÉTICO

El soporte de tornillo magnético facilita el montaje de tornillos. Se coloca sobre la punta larga ya fija y crea así una superficie de contacto magnética más amplia para la cabeza del tornillo. En combinación con nuestras puntas largas, el soporte de tornillo magnético permite un montaje sencillo e intransigente de tornillos de todo tipo.



Nº de art.	Material	Cantidad
101019	Acero galvanizado según la norma DIN 3126	1

### VENTAJAS

- Posibilidad de ajuste rápido y sencillo en el portapuntas de cambio rápido
- Sujeción perfecta en cabezas hexagonales

## ADAPTADOR DE LLAVE DE VASO MAGNÉTICO

El adaptador de llave de vaso magnético es ideal para el montaje de tornillos de cabeza hexagonal. Se puede fijar fácilmente en el portabrocas de atornilladores eléctricos habituales en el comercio o, como alternativa, en un portapuntas de cambio rápido, y proporciona, así, una sujeción firme. El imán situado en la cabeza del adaptador de llave de vaso favorece la sujeción de la cabeza del tornillo y facilita el montaje.



Nº de art.	Diámetro de cabeza [mm]	Material	Cantidad
101026	6	Acero galvanizado según la norma DIN 3126	1
101028	10	Acero galvanizado según la norma DIN 3126	1

### VENTAJAS

- Posibilidad de ajuste rápido y sencillo en el portapuntas de cambio rápido
- Sujeción perfecta en cabezas hexagonales

## HERRAMIENTAS AUXILIARES PARA LA COLOCACIÓN DE ENTABLONADOS DE TERRAZA

### Caja dispensadora para puntas largas TX

Negro



Nº de art.	Tamaño	Contenido	Cantidad
954102	TX20 ●	100	1
954103	TX25 ●	100	1
954104	TX30 ●	100	1
954105	TX40 ●	100	1

#### Caja dispensadora de puntas

Práctica caja dispensadora equipada con 100 puntas largas TX o 50 puntas largas Magnéticas TX en los tamaños: TX20, TX25, TX30 o TX40.

Las **puntas magnéticas** brindan una sujeción fuerte y, por lo tanto, previenen la caída de los tornillos, incluso de tornillos largos hasta en posición horizontal.

La **punta larga TX** es ideal para usarla en lugares de difícil acceso, como p. ej. tablas para terrazas, revestimientos de la casa, etc.

### Caja dispensadora para puntas largas TX con imán

Negro



Nº de art.	Tamaño	Contenido	Cantidad
954106	TX20 ●	50	1
954107	TX25 ●	50	1
954108	TX30 ●	50	1
954109	TX40 ●	50	1

### Portapuntas



Nº de art.	Longitud [mm]	Cantidad
500011	66	1
500012	150	1
500013	500	1

### Caja de puntas

Especialmente diseñada para construcciones con madera



Nº de art.	Contenido	Cantidad
945857	5 x TX10 ○	1
	5 x TX15 ●	
	5 x TX20 ●	
	5 x TX25 ●	
	5 x TX30 ●	
	6 x TX40 ●	

1 x portapuntas de cambio rápido

31 puntas TX y 1 portapuntas de cambio rápido en una práctica caja con clip para cinturón.

Disponible individualmente o en paquete de 10 unidades. Incluye expositor de venta

Caja de puntas universales  
Aplicación universal



Nº de art.	Descripción	Cantidad
945858	PH 1-1-2-2-3-3	1
	PZ 1-1-2-2-3-3	
	Hex 4-4-5-5-6-6	
	Square 1-1-2-2-3-3	
	TX 10-10-15-15-20-20-25-25-27-27-30-30	
	SI-TX 10-10-15-15-20-20-25-25-27-27-30-30	
	1 x Portapuntas de cambio rápido	

48 puntas y 1 portapuntas de cambio rápido en una caja práctica.

Cabezal angular para atornillar  
Para lugares de difícil acceso

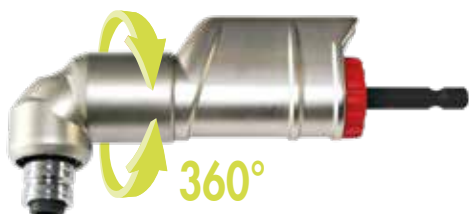

Nº de art.	Nombre	Cantidad*
499999	Adaptador para atornillado en ángulo	1

\*Se suministra con 1 punta para TX20, TX25 y TX30

#### VENTAJAS

- Cabezal con ángulo de 90°
- Compatible con todas las puntas y máquinas estándar
  - Soporte magnético para puntas hexagonales 1/4"
  - Soporte para máquinas hexagonales 1/4"
- Mango bloqueable en pasos de 30°
- Funciona en sentido horario y antihorario
- Torque máximo: 62 Nm
- Velocidad máxima de rotación: 2000 U/min

Punta larga TX de acero inoxidable  
1/4" x 50 mm



Nº de art.	Huella	Punta	Cantidad
500055	TX10 ○		20
500056	TX15 ●		20
500057	TX20 ●		20
500058	TX25 ●		20
500059	TX30 ●		20

#### VENTAJAS

- Previene la aparición de óxido externo
- Previene costos de mantenimiento

Punta magnética  
larga TX  
1/4" x 50 mm



Nº de art.	Huella	Punta	Cantidad
499993	TX10 ○		5
499994	TX15 ●		5
499995	TX20 ●		5
499996	TX25 ●		5
499997	TX30 ●		5
499998	TX40 ●		5

Las puntas magnéticas brindan una sujeción fuerte y, por lo tanto, previenen la caída de los tornillos, incluso de tornillos largos hasta en posición horizontal.

#### VENTAJAS

- Sujeción muy fuerte en toda dirección
- Sin más caídas de tornillos

Juego de pun-  
tas magnéticas



6 tamaños  
en un blister

Nº de art.	Huella	Cantidad
499992	TX10 ○ / TX15 ● / TX20 ● / TX25 ● / TX30 ● / TX40 ●	6

Destornillador de carraca 12 en 1



Nº de art.	Medidas [mm] <sup>a)</sup>	Peso [g]	Cantidad
800490	250 x 35	265	1

<sup>a)</sup>Longitud x Anchura

#### VENTAJAS

- Función de carraca – no hay que cambiar el agarre
- 12 puntas de atornillado en su mango extensible
- Mango ergonómico y antideslizante

TX-Bit  
1/4" x 25 mm



Nº de art.	Huella	Punta	Cantidad
Longitud: 25 mm			
945851	TX10 ○		10
945852	TX15 ●		10
945853	TX20 ●		10
945854	TX25 ●		10
945855	TX30 ●		10
945856	TX40 ●		10

Punta larga TX  
1/4" x 50 mm



Nº de art.	Huella	Punta	Cantidad
Longitud: 50 mm			
954666	TX10 ○		20
945975	TX15 ●		20
945976	TX20 ●		20
945977	TX25 ●		20
945978	TX30 ●		20
945979	TX40 ●		20
954658	TX50 ●		10

La Punta larga es adecuada para usarse en locales de fijación difíciles de alcanzar, como en entablados de terraza y revestimientos especiales. Es adecuado para usarse con destornilladores eléctricos comunes / alimentados por batería y, por lo tanto, se puede usar directamente o con un adaptador. La fijación es pan comido y no se dañan las tablas con un portabrocas.

VENTAJAS

- ¡Sujeción segura en cualquier posición!

Nº de art.	Descripción	Cantidad*
945850	Portapuntas de cambio rápido	1

\*La punta se suministra por separado

El Portapuntas de Eurotec es la herramienta auxiliar ideal para todo constructor. Una vez insertada la punta en el portapuntas, esta no se caerá por sí misma.

Portapuntas de cambio rápido

Puede usarse con todas las puntas de 1/4" de cualquier largo



Consejo: encaje unos con otros los 6 embalajes de puntas largas (cada uno conteniendo 20 puntas) y Ud. obtendrá un práctico contenedor de puntas.

### Distanciador

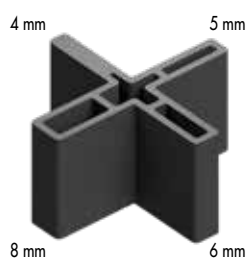

Nº de art.	Medidas [mm]	Material	Cantidad
945381	42 x 22	Plástico, negro	25

Con este distanciador podrá elegir 4 tamaños de junta diferentes al montar las tablas (4, 5, 6 y 8 mm).



*Ejemplo de aplicación distanciador*

### Distanciador Tenax



Nº de art.	Medidas [mm]	Material	Cantidad
945968	11 x 30 x 86	Plástico, negro	300

Si el entablado de terraza se fijará de manera directa, es decir, de forma visible, el Tenax sirve como un separador para evitar la acumulación de agua en la junta. Al colocar las tablas sobre este separador, se establece un tamaño de junta de 6 mm y, al mismo tiempo, se crea un espacio con la subestructura.

#### VENTAJAS

- Ventilación óptima
- Separación de juntas óptima



*Ejemplo de aplicación distanciador Tenax*

### Sargento

Incl. mandíbulas de plástico insertables



Nº de art.	Medidas [mm]	Material	Cantidad
945380	270 x 830 x 55	Plástico duro/acero	1

El Sargento es una herramienta esencial para la colocación del entablado de terraza. Use por lo menos 4 sargentos para posicionar correctamente las tablas en todo su largo. Combinado con los separadores, se consigue una separación de juntas muy uniforme en entablados de terraza paralelos.



*Ejemplo de aplicación sargento*

### Drill-Stop

Avellanador para tornillos de terraza



Para Terrasotec Ø 5 y 5,5 mm,  
Hapatec Ø 5 mm y  
Hapatec Heli Ø 5 mm.

Nº de art.	Medidas [mm] <sup>a)</sup>	Material	Caperuza de tope	Cantidad
945986	Ø 4,7 x 25	Plástico duro/acero	Naranja	1

<sup>a)</sup>Diámetro de perforación x profundidad de perforación

En maderas tropicales/duras, es muy recomendado realizar el pretaladrado. Esto también se aconseja con la madera de abeto Douglas, y al atornillar cerca de madera cortada transversalmente a las fibras.

#### VENTAJAS

- Pretaladrado y avellanado en simultáneo
- El torque de inserción de los tornillos Terrasotec y Hapatec se reduce considerablemente, por lo tanto, se evita el cizallamiento de los mismos
- Perfecta inserción de la cabeza de tornillo

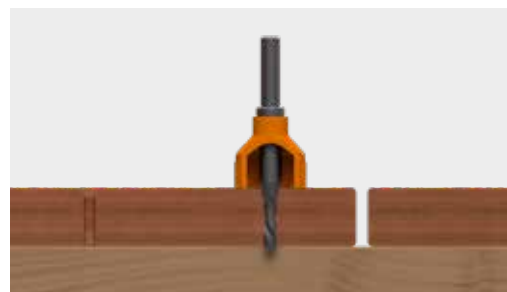

Ejemplo de aplicación Drill-Stop

### Drill-Stop para tornillo autoperforante

Avellanador para los tornillos autoperforantes para perfiles



Nº de art.	Medidas [mm] <sup>a)</sup>	Material	Capuchón de tope	Cantidad
945606	Ø 5,6 x 26	Plástico duro/acero	Azul	1

<sup>a)</sup>Diámetro de perforación x profundidad de perforación

En maderas tropicales/duras, es muy recomendado realizar el pretaladrado. Esto también se aconseja con la madera de abeto Douglas, y al atornillar cerca de madera cortada transversalmente a las fibras.

#### VENTAJAS

- Pretaladrado y avellanado en simultáneo
- El torque de inserción de los tornillos Terrasotec y Hapatec se reduce considerablemente, por lo tanto, se evita el cizallamiento de los mismos
- Perfecta inserción de la cabeza del tornillo
- Optimizado para el tornillo Eurotec autoperforante para perfiles de 5,5 mm

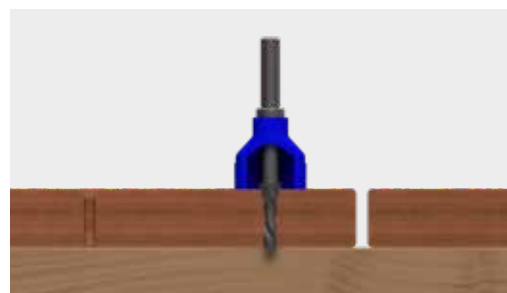

Ejemplo de aplicación Drill-Stop para tornillo autoperforante

### Screw Stop

Acoplamiento de rosca con tope de profundidad



Nº de art.	Medidas [mm]	Material	Cantidad*
500000	61,5 - 70 ; Ø 24	Plástico duro/acero	1

\*Incl. punta TX25. La punta se sujeta a través de una arandela elástica y se puede cambiar rápidamente con unos alicates.

El Screw Stop es la solución ideal para atornillar a una profundidad uniforme en la madera. De esta manera, conseguirá que la superficie de su terraza tenga un diseño atractivo y uniforme. El tope de profundidad se puede ajustar de forma continua. Una vez que el tornillo alcanza la profundidad deseada, la punta se desacopla y el tornillo deja de avanzar. No es necesario volver a ajustar el asiento de la cabeza del tornillo.

# ACCESORIOS PARA FACHADAS DE MADERA

# 6



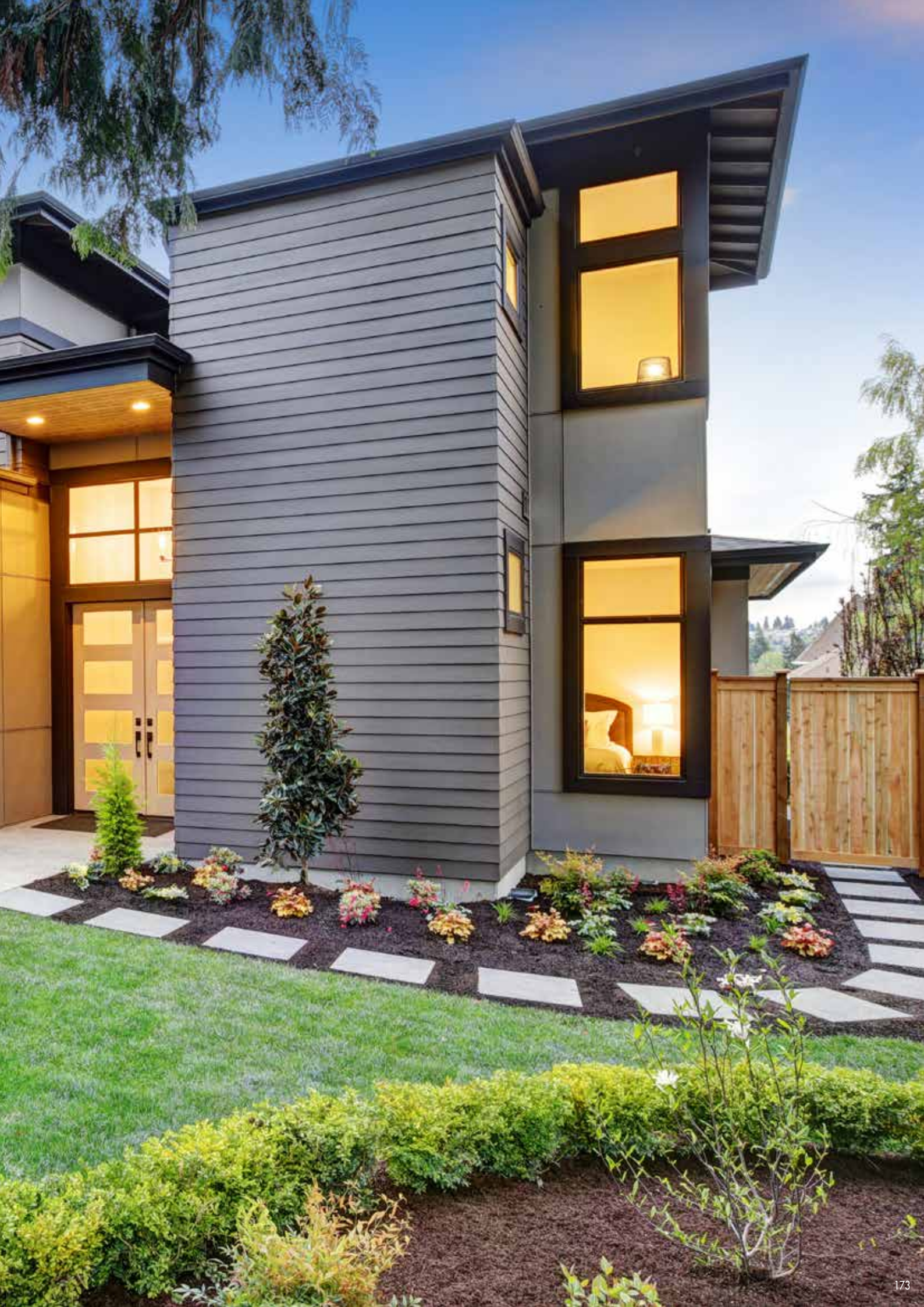

## CLIP PARA FACHADAS

Para la fijación oculta de madera para fachada

### Clip para fachadas

Acero electrogalvanizado, negro



Nº de art.	Medidas [mm] <sup>1)</sup>	Tipo	Cantidad*
946010	5,5 x 115 x 15	F115 x 17	300
946012	5,5 x 115 x 15	F115 x 22	300
946013	5,5 x 115 x 15	F115 x 28	300
946014	5,5 x 130 x 15	F130 x 17	300
946015	5,5 x 130 x 15	F130 x 22	300
946016	5,5 x 130 x 15	F130 x 28	300
946017	5,5 x 145 x 15	F145 x 17	300
946018	5,5 x 145 x 15	F145 x 22	300
946019	5,5 x 145 x 15	F145 x 28	300

<sup>1)</sup>Altura x longitud x anchura

\*Se suministran los tornillos necesarios

### VENTAJAS

- Para tablas de fachada con un largo entre 57 – 95 mm
- Fijación oculta
- Promueve la protección de la madera
- Sistema de ventilación de fachada
- Instalación eficiente y rápida



Ejemplo de aplicación clip para fachadas

## INFORMACIÓN TÉCNICA

Clip para fachadas Eurotec					Medidas del perfil de fachada			Junta entre perfiles de fachada		Cantidad requerida de Clips para fachada por m <sup>2</sup> (ejemplo)	
Nº de art.	Tipo	Medidas [mm]			Altura mín. – máx. [mm]	Grosor mín. [mm]	Longitud de tornillo de montaje (L) [mm]	Tornillo de montaje en Agujero A [mm]	Tornillo de montaje en Agujero B [mm]	Altura mín. de perfil	Altura máx. de perfil
		Alt.	L	A							
946010	F115 x 17	5,5	115	15	57 – 68	19	17	10	variable	Pieza 28	Pieza 24
946012	F115 x 22	5,5	115	15	57 – 68	24	22	10	variable	28	24
946013	F115 x 28	5,5	115	15	57 – 68	30	28	10	variable	28	24
946014	F130 x 17	5,5	130	15	68 – 80	19	17	10	variable	24	20
946015	F130 x 22	5,5	130	15	68 – 80	24	22	10	variable	24	20
946016	F130 x 28	5,5	130	15	68 – 80	30	28	10	variable	24	20
946017	F145 x 17	5,5	145	15	80 – 95	19	17	10	variable	20	18
946018	F145 x 22	5,5	145	15	80 – 95	24	22	10	variable	20	18
946019	F145 x 28	5,5	145	15	80 – 95	30	28	10	variable	20	18

Fijado a la subestructura  
Con tornillos autoperforantes de 4,5 x 29 mm

Fórmula para la determinación de cantidad:  
(1000 mm/distancia de solape) x (1000 mm/distancia al borde inferior) = piezas/m<sup>2</sup>

Distancia a la subestructura 600 mm  
Distancia de junta 10 mm

Nota: ¡Antes de realizar cualquier trabajo, el proyectista responsable debe verificar e informar todos los cálculos! Para más información, visite nuestra página web: <http://www.eurotec.team/es>

## UTILIZACIÓN DEL CLIP PARA FACHADAS



### Montaje eficiente y sencillo

- 1 Coloque el clip para fachadas sobre el lado posterior con tope e introduzca los tornillos de montaje.
- 2 Repita la operación con cada una de las tablas de fachada de forma desplazada.
- 3 Atornille el clip para fachadas en el contra listón con un tornillo de fijación.
- 4 Inserte la siguiente tabla para fachadas y atornille únicamente el lado superior empleando el tornillo de fijación.

- 5 El ancho de la junta se ajusta de forma automática mediante la cabeza del tornillo de fijación. ¡Y listo!

Cada Clip para fachadas se suministra con un tornillo de fijación auto perforante de 4,5 x 29 mm y dos tornillos de montaje de 4,2 x L.

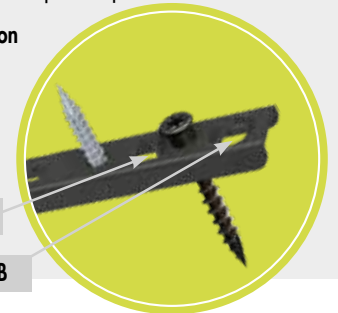

Agujero A

Agujero B



# SISTEMA DE CLIP PARA FACHADAS RHOMBUS

Para utilización con clip para fachadas rhombus

## Sistema de clip para fachadas Rhombus

El sistema consta de un Clip para fachadas Rhombus Starter y un clip para fachadas

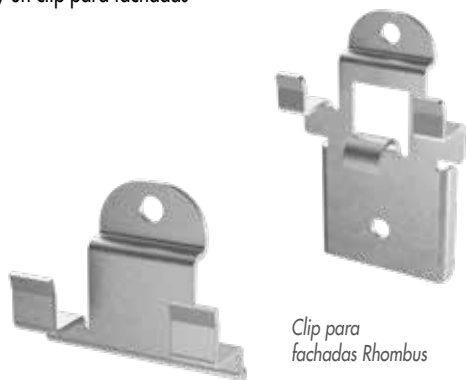

Clip para fachadas Rhombus Starter

Clip para fachadas Rhombus

Nº de art.	Descripción	Medidas [mm] <sup>a)</sup>	Material	Cantidad*
944917-50	Clip para fachadas Rhombus	15,20 x 54,5 x 29,5	Acero, galvanizado	50
944917-200	Clip para fachadas Rhombus	15,20 x 54,5 x 29,5	Acero, galvanizado	200
944918	Clip para fachadas Rhombus Starter	15,25 x 29,5 x 36,0	Acero, galvanizado	25

<sup>a)</sup>Altura x longitud x anchura  
\*incluidos tornillos

Con la utilización del clip, se crea una junta de 6 mm de ancho. El clip fue diseñado para que no descansa plano sobre la subestructura, sino para que eleve las tablas 4 mm por encima de la misma. Este también prolonga la durabilidad de la madera a través del sistema de retroventilación de la fachada, cosa que no ocurre con ninguno de los productos habituales en el mercado. Se permite un mejor secado cuando la fachada está expuesta a las lluvias, escurriendo el agua entre el clip y la subestructura. Así, las medidas constructivas aumentan la vida útil de la fachada

### VENTAJAS / PROPIEDADES

- **Retroventilación optimizada – ¡Exclusivo de Eurotec!**
- Crea una separación entre el perfil Rhombus y la subestructura  
→ Promueve la protección de la madera a través del diseño
- Fijación oculta
- Formación de puntos fijos y deslizantes
- Fácil instalación
- Resistente a la intemperie



Conexión a la pared con el clip para fachadas Rhombus

### DATOS TÉCNICOS:

Clip para fachadas Rhombus

Clip para fachadas Rhombus Starter Perfil

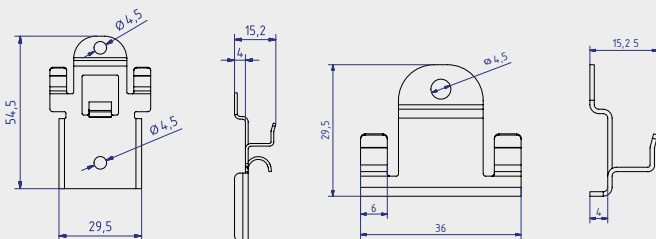

En el caso de instalación vertical, deben considerarse los siguientes puntos al emplear el Clip para fachadas Rhombus Starter. Para la formación de un borde de goteo del perfil Rhombus recomendamos ejecutar un goterón de 15°. El Clip para fachadas Rhombus Starter se ajusta perfectamente con un ranurado de 4 mm de ancho en el perfil de madera (ver detalle A).

### PROPIEDADES DE LOS PERFILES RHOMBUS

- Debe asegurarse una madera con buena estabilidad dimensional
- Densidad baja a moderada
- Baja contracción/retracción
- No apto para maderas con contenido de taninos

### DETALLE A



Dimensiones		
Variante	Altura (H) [mm]	Anchura (B) [mm]
Variante 1	70	21
Variante 2	75	24

MADERAS CONÍFERAS\*:



*Alerce*



*Abeto douglas*

MADERAS TÉRMICAMENTE MODIFICADAS\*



*Pino termotratado*



*Haya termotrada*



*Fresno termotratado*

\*Pueden emplearse otros tipos de madera, pero asegúrese con su proveedor.



# TORNILLO PARA FACHADAS ZK

## PARA LA FIJACIÓN OCULTA DE PERFILES RHOMBUS

### VENTAJAS

- Fijación oculta
- Las estrías debajo de su cabeza facilitan su inserción en todo tipo de madera
- Longitud roscada corta para la fijación compacta de los perfiles Rhombus a la subestructura
- Resistencia a la corrosión hasta la clase de servicio 3 - "construcciones externas" según DIN EN 1995 (Eurocódigo 5)
- Su particular geometría disminuye el riesgo de agrietamiento en la madera. Sin embargo, se recomienda realizar el pretaladrado, especialmente en maderas duras

Nº de art.	Medidas [mm]	Huella	Cantidad
905577	5,5 x 40	TX25 •	200
905578	5,5 x 45	TX25 •	200
905579	5,5 x 50	TX25 •	200
905580	5,5 x 55	TX25 •	200
905581	5,5 x 60	TX25 •	200
905582	5,5 x 70	TX25 •	200
905583	5,5 x 80	TX25 •	200
905585	5,5 x 90	TX25 •	200
905584	5,5 x 100	TX25 •	200

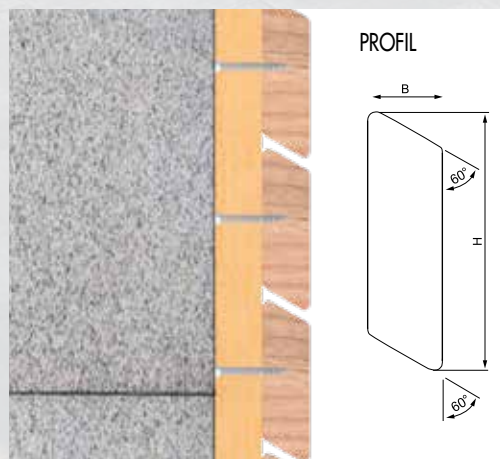

Conexión a la pared con el tornillo para fachadas ZK



NKL 1-3



LONGITUDES  
ROSCADAS  
ESPECIAL-  
MENTE  
CORTAS

\* Para el atornillado compacto de los perfiles Rhombus a la subestructura.

# CONECTORES PARA MADERA Y ENCAJES

# 7







# PORTA PILAR REGULABLE PEDIX

## FÁCIL DE ARMAR, CON UNA CAPACIDAD RESISTENTE ESPECIALMENTE

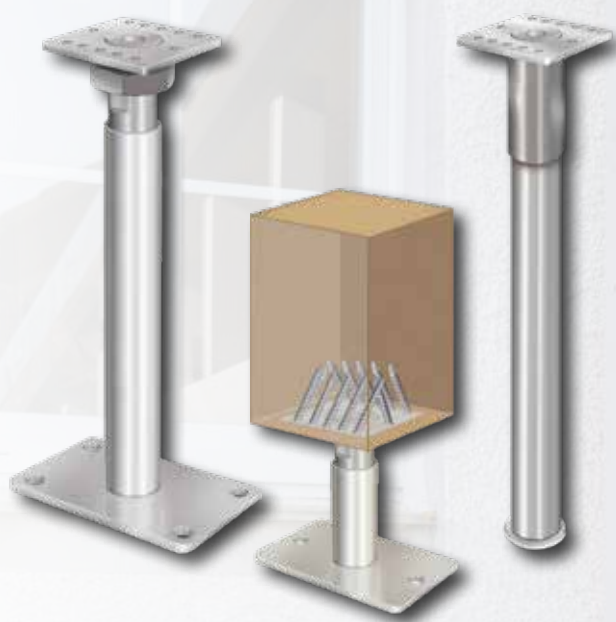

¿PARA QUÉ PUEDE UTILIZARSE?

- Para anclar postes/columnas de madera sobre cimientos de hormigón
- Cocheras, marquesinas, techos de patio

VENTAJAS / PROPIEDADES

- Fácil montaje sin necesidad de fresar
- Altura ajustable de 50, 100 y 150 mm
- El PediX 300 + 150 y el PediX 300 + 150 HV posibilitan la conservación de la madera según norma DIN 68800-2
- Elevada capacidad de carga según ETA 13/0550
- Protección constructiva adicional de la madera gracias a la junta en la testa, evitando su contacto con salpicaduras y así, promoviendo su vida útil
- Sección transversal mínima de la madera de 100 x 100 mm
- Acero estructural S235JR (ST37-2) galvanizado en caliente

INSTALACIÓN

- Montaje simple con los tornillos todo rosca, sin necesidad de realizar trabajos previos, pretaladrados ni fresados
- Se suministra con 12 tornillos todo rosca A2 de 5,0 mm x 80 mm



Compatible con:  
Rock 6kt Bi-Metall A2 10,5 x 95 mm  
N° de art. 110355



## INFORMACIÓN TÉCNICA

Nombre	Nº de art.	Altura de montaje	Sección transversal mín. del pilar	Medidas de la placa base	Capacidad resistente a la compresión	Capacidad resistente a la tracción	Resistente a esfuerzos laterales <sup>1)</sup>	Cantidad
Portapilares PediX regulables		[mm]	[mm]	Alt. x L x A [mm]	N <sub>c,d</sub> [kN]	N <sub>t,d</sub> [kN]	V <sub>R,d</sub> [kN]	pzas.
PediX 140+50	904681	140 – 190	100 x 100	8 x 160 x 100	48,0	9,2	–	4
PediX 190+100	904682	190 – 290	100 x 100	8 x 160 x 100	30,9	9,2	–	4
PediX 300+150	904689	300 – 450	100 x 100	8 x 160 x 100	16,2	9,2	–	4
PediX 140+50 HV	904681-HV	140 – 190	100 x 100	8 x 160 x 100	48,0	9,2	3,5	4
PediX 190+100 HV	904682-HV	190 – 290	100 x 100	8 x 160 x 100	35,4	9,2	2,9	4
PediX 300+150 HV	904689-HV	300 – 450	100 x 100	8 x 160 x 100	34,5	8,6	2,3	4
Portapilares PediX de altura fija		Ajuste de la altura [mm]	[mm]	Alt. x L x A [mm]	N <sub>c,d</sub> [kN]	N <sub>t,d</sub> [kN]	V <sub>R,d</sub> [kN]	pzas.
PediX B500	904683	–	100 x 100	–	49,0	24	4,6	4
PediX B500+50	904686	50	100 x 100	–	44,9	23	–	4

<sup>1)</sup> Los esfuerzos laterales deben superponerse con los de compresión y tracción, según la ETE 13-/0550, lo cual puede derivar en menores capacidades de carga.

Nota: los valores indicados sirven únicamente para ayudar a planificar. Pueden estar sujetos a errores tipográficos y de impresión. Los proyectos deben ser calculados exclusivamente por personal autorizado.



## INSTRUCCIONES DE INSTALACIÓN:

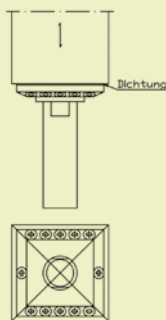

El portapilar PediX se atornilla fácilmente en la testa del pilar. Coloque el sello en el portapilar y luego coloque ambas partes en el centro de la superficie de testa.

Nota: para facilitar su montaje, la placa base y el manguito de cubierta deben estar desatornillados.

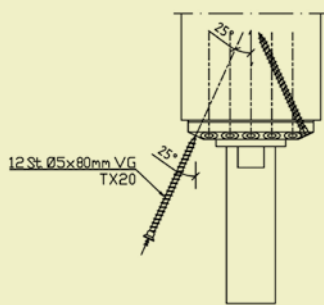

Luego de centrar la placa base, atornille los 12 tornillos todo rosca A2 de 5,0 x 80 mm en un ángulo de 25°.

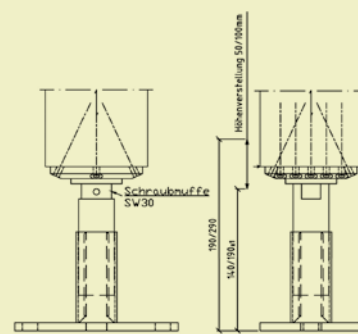

Introduzca todos los tornillos y coloque nuevamente el casquillo de protección y la placa base. Tras levantar el pilar con el portapilar colocándose lo atornilla en los cimientos de hormigón con dos o cuatro tornillos de anclaje en sus agujeros prefabricados. Una vez montado, la altura del portapilar se puede regular fácilmente mediante el manguito roscado con una llave plane de 30 mm.

Nota: no atornille el portapilar en alturas superiores a 190, 290 o 450 mm, respectivamente.

## PEDIX EASY 135+65 / 200+100

Resistencia adicional a cargas laterales



Los portapilares PediX Easy 135+65 y PediX Easy 200+100 son apoyos para pilares **de estructuras livianas de madera** que cumplen con los requisitos de preservación de la madera. Las mismas se montan sobre la testa de los pilares **sin necesidad de preparaciones previas, pretaladrado ni fresado**, utilizando solamente tornillos todo rosca. Luego de montadas, **sus alturas pueden aumentarse en 65 mm y 100 mm más, respectivamente**. Gracias a ello, las tolerancias de fabricación relacionadas con la estructura y el asentamiento posterior en los cimientos pueden equilibrarse. El PediX Easy 135+65 y PediX Easy 200+100 puede también **absorber cargas horizontales**. La durabilidad de los portapilares queda asegurada con su **revestimiento de zinc/níquel**.

### PediX Easy 135+65 / 200+100

Nº de art.	Nombre del producto	Medidas de la placa de base [mm] <sup>a)</sup>	Altura de montaje	Canti- dad*
904678	PediX Easy 135+65	160 x 100 x 6	135 – 200	4
904684	PediX Easy 200+100	160 x 100 x 6	200 – 300	4

<sup>a)</sup>Longitud x anchura x altura

\*Se entrega con 12 tirafondos A2 de Ø 5,0 x 80 mm para cada soporte de postes

#### VENTAJAS

- Montaje sencillo sin necesidad de trabajos previos
- Sección transversal mínima del pilar 100 x 100 mm
- Apto para las clases de uso 1, 2 y 3 según DIN EN 1995-1-1
- Resistencia adicional a esfuerzos laterales



Nombre	Nº de art.	Altura de montaje	Medidas de la placa base	Capacidad resistente a la compresión	Capacidad resistente a la tracción	Resistente a esfuerzos laterales <sup>1)</sup>	Canti- dad
<b>Portapilares PediX regulables</b>		[mm]	Alt. x L x A [mm]	N <sub>c,d</sub> [kN]	N <sub>t,d</sub> [kN]	V <sub>e,d</sub> [kN]	Pieza
PediX Easy 135+65	904678	135 – 200	6 x 160 x 80	15,1	5,0	1,1	4
PediX Easy 200+100	904684	200 – 300	6 x 160 x 80	12,7	5,0	0,75	4

Nota: los valores indicados sirven únicamente para ayudar a planificar. Pueden estar sujetos a errores tipográficos y de impresión. Los proyectos deben ser calculados exclusivamente por personal autorizado.

<sup>1)</sup>Los esfuerzos laterales deben superponerse con los de compresión y tracción, según la ETE 13-/0550, lo cual puede derivar en menores capacidades de carga.



Junta de tornillo a 25 ° para un mejor apoyo.



Conservación de la madera mediante el diseño, con el PediX Easy.

## PEDIX DUO 150+45 / 190+80

Fácil instalación con su traba tipo bayoneta



Los portapilares PediX Duo 150+45 y PediX Duo 190+80 son apoyos para pilares **de estructuras livianas de madera** que cumplen con los requisitos de preservación de la madera. La durabilidad de los portapilares queda asegurada con su **revestimiento de zinc/níquel**. Las mismas se montan sobre la testa de los pilares **sin necesidad de preparaciones previas, pretaladrado ni fresado**, utilizando solamente tornillos todo rosca. Su traba tipo bayoneta permite un montaje extremadamente sencillo tanto de su parte de apoyo superior cuanto de su parte de anclaje al cemento. La conexión se bloquea enchufando y desenchufando su traba interna. La conexión así establecida puede incluso **transferir fuerzas de tracción del soporte a la cimentación**. Luego de montado, sus alturas pueden aumentarse hasta **45 mm y 80 mm** más, respectivamente.

### PediX Duo 150+45 / 190+80



Nº de art.	Nombre	Medidas de la placa base [mm] <sup>a)</sup>	Altura de montaje	Cantidad*
904679	PediX Duo 150+45	160 x 100 x 8	150 – 195	4
904680	PediX Duo 190+80	160 x 100 x 8	190 – 270	4

<sup>a)</sup>Longitud x anchura x altura

\*Incl. Doce tornillos todo rosca A2 (Ø 5,0 x 80 mm) por portapilar.

#### VENTAJAS

- Montaje sencillo a través de tornillos todo rosca, sin necesidad de pretaladrar ni fresar
- Su traba tipo bayoneta facilita en gran medida el armado de pilares y, por ende, el armado de toda la estructura
- Estructura de dos partes
- Sección transversal mínima del pilar 100 x 100 mm
- Apto para las clases de uso 1, 2 y 3 según DIN EN 1995-1-1

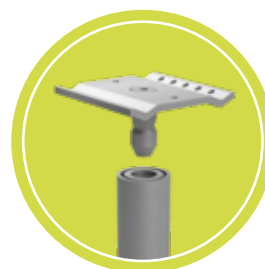

Nombre	Nº de art.	Altura de montaje	Sección transversal mínima del pilar	Capacidad resistente a la compresión	Capacidad resistente a la tracción	Resistente a esfuerzos laterales <sup>1)</sup>	Cantidad
Portapilares PediX regulables		[mm]	H x L x B [mm]	N <sub>c,d</sub> [kN]	N <sub>t,d</sub> [kN]	V <sub>rk,d</sub> [kN]	Stück
PediX Duo 150+45	904679	150 – 195	8 x 160 x 100	16,2	9,2	1,1	4
PediX Duo 190+80	904680	190 – 270	8 x 160 x 100	16,2	9,2	0,75	4

Nota: los valores indicados sirven únicamente para ayudar a planificar. Pueden estar sujetos a errores tipográficos y de impresión. Los proyectos deben ser calculados exclusivamente por personal autorizado.

<sup>1)</sup>Los esfuerzos laterales deben superponerse con los de compresión y tracción, según la ETE 13-/0550, lo cual puede derivar en menores capacidades de carga.



Su altura puede ajustarse aún ya montado.



Su traba tipo bayoneta agiliza la construcción de pérgolas de madera.

# PORTAPILAR EN FORMA DE H, TORNILLO DE UNIÓN PARA POSTES, SOMBRERETE PARA POSTES, PORTAPILAR DE PIQUETA

## Portapilar en forma de H

Acero, galvanizado en caliente



Nº de art.	Ancho de la horquilla [mm]	Medidas Total / soporte del pilar [mm] <sup>a)</sup>	Perforaciones Soporte del pilar [mm] <sup>b)</sup>	Cantidad
Grosor del material: 6 mm				
904737	91	600 x 60 / 300	4 x 11	1
904738	101	600 x 60 / 300	4 x 11	1
904739	121	600 x 60 / 300	4 x 11	1
904740	141	600 x 60 / 300	4 x 11	1
Grosor del material: 8 mm				
904741	161	800 x 60 / 400	4 x 11	1

<sup>a)</sup>Longitud x Anchura / Longitud

<sup>b)</sup>Cantidad x Ø

### VENTAJAS

- Para el anclaje de pilares de sección cuadrada
- Anclaje en forma de H en el hormigón
- Excelente protección contra la corrosión gracias a su galvanización en caliente



Aplicación porta pilar en forma de H

## Tornillo de unión para postes

Revestimiento especial

Compatible con Portapilar H



Nº de art.	Medidas [mm]	Huella	Cantidad
r903056	8 x 40	TX40 ●	100
r903057	8 x 50	TX40 ●	100
975594	10 x 40	TX40 ●	50
975595	10 x 50	TX40 ●	50

### VENTAJAS / PROPIEDADES

- Tornillo de cabeza plana Ø 8 mm
- Diámetro de cabeza Ø 22 mm
- Su geometría especial reduce el agrietamiento al atornillar
- Sin necesidad de pretaladrar
- Revestimiento especial contra la corrosión
- Aplicación en vallados y pérgolas

### Atención

¡No apto para maderas con contenido de taninos!

## Tornillo de unión para postes

A2

Compatible con Portapilar H

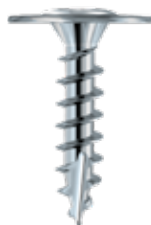

Nº de art.	Medidas [mm]	Huella	Cantidad
975570	8 x 40	TX40 ●	100
975571	8 x 50	TX40 ●	100

### VENTAJAS

- Tornillo de cabeza plana Ø 8 mm
- Diámetro de cabeza Ø 22 mm
- Su geometría especial reduce el agrietamiento al atornillar
- Sin necesidad de pretaladrar
- Parcialmente resistente a los ácidos

### Atención

¡No apto para ambientes con cloro!

### Sombrerete para poste

Acero galvanizado en caliente



Nº de art.	Medidas [mm]	Cantidad
904733	71 x 71	1
904734	91 x 91	1
904735	101 x 101	1

#### VENTAJAS

- Protección de testa para postes expuestos a la intemperie
- Estético gracias a su forma piramidal
- Excelente protección contra la corrosión gracias a su galvanización en caliente



Ejemplo de aplicación del sombrerete para postes

### Portapilar de piqueta

Para postes de sección cuadrada



Nº de art.	Medidas Soporte del pilar [mm] <sup>a)</sup>	Longitud de punta [mm]	Agujeros de Soporte de pilar [mm] <sup>b)</sup>	Cantidad
904703	150 x 71 x 71	750	4 x 11	1
904704	150 x 91 x 91	750	4 x 11	1
904785	150 x 71 x 71	900	4 x 11	1
904764	150 x 91 x 91	900	4 x 11	1
904730	150 x 101 x 101	900	4 x 11	1

<sup>a)</sup>Longitud x Anchura x Altura

<sup>b)</sup>Cantidad x Ø

#### VENTAJAS

- Para el anclaje de postes cuadrados
- Anclaje al suelo mediante martillo
- Excelente protección contra la corrosión gracias a su galvanización en caliente



Ejemplo de aplicación del portapilar de piqueta en postes de sección transversal cuadrada

### Portapilar de piqueta

Para postes de sección circular



Nº de art.	Medidas Soporte del pilar [mm] <sup>a)</sup>	Longitud de punta [mm]	Agujeros de Soporte de pilar [mm] <sup>b)</sup>	Cantidad
904705	81 x 150	450	4 x 11	1
904706	101 x 150	450	4 x 11	1
904707	121 x 145	605	4 x 11	1

<sup>a)</sup>Ø x Altura

<sup>b)</sup>Cantidad x Ø

#### VENTAJAS

- Para el anclaje de postes circulares
- Anclaje al suelo mediante martillo
- Excelente protección contra la corrosión gracias a su galvanización en caliente



Ejemplo de aplicación del portapilar de piqueta en postes de sección transversal circular

# PORTAPILAR FIJO CUADRADO Y REDONDO, PORTAPILAR MÓVIL

Acero galvanizado en caliente

## Portapilar fijo

Para pilares cuadrados



### VENTAJAS

- Para el anclaje de postes de sección cuadrada
- Anclaje al suelo mediante cuatro tornillos
- Excelente protección contra la corrosión gracias a su galvanización en caliente

Nº de art.	Medidas Soporte del pilar [mm] <sup>a)</sup>	Medidas Placa base [mm] <sup>b)</sup>	Agujeros Placa base/ Soporte del pilar <sup>c)</sup>	Cantidad
904695	150 x 71 x 71	150 x 150	4 x 11 / 4 x 11	1
904696	150 x 91 x 91	150 x 150	4 x 11 / 4 x 11	1
904697	150 x 101 x 101	150 x 150	4 x 11 / 4 x 11	1
904698	150 x 121 x 121	180 x 180	4 x 11 / 4 x 11	1
904736	150 x 141 x 141	200 x 200	4 x 11 / 4 x 11	1
904743	150 x 161 x 161	240 x 240	4 x 11 / 4 x 11	1
904747	150 x 181 x 181	280 x 280	4 x 11 / 4 x 11	1
904748	150 x 201 x 201	300 x 300	4 x 11 / 4 x 11	1

<sup>a)</sup>Longitud x anchura x altura  
<sup>b)</sup>Longitud x anchura  
<sup>c)</sup>Cantidad x Ø



Ejemplo de aplicación del portapilar fijo en poste cuadrado

## Portapilar fijo

Para postes circulares



### VENTAJAS

- Para el anclaje de postes de sección circular
- Anclaje al suelo mediante cuatro tornillos
- Excelente protección contra la corrosión gracias a su galvanización en caliente

Nº de art.	Medidas Soporte del pilar [mm] <sup>a)</sup>	Medidas Placa base [mm] <sup>b)</sup>	Agujeros Placa de base/ entrada del pilar <sup>c)</sup>	Cantidad
904701	101 x 150	150 x 150	4 x 11 / 4 x 11	1
904702	121 x 147	180 x 180	4 x 11 / 4 x 11	1

<sup>a)</sup>Ø x altura  
<sup>b)</sup>Longitud x anchura  
<sup>c)</sup>Cantidad x Ø



Ejemplo de aplicación del portapilar fijo en poste circular

## Portapilar móvil

Para postes circulares



### VENTAJAS

- Para el anclaje de postes de sección circular
- Anclaje al suelo mediante cuatro tornillos
- Su rotación de su parte superior permite disposiciones inclinadas
- Excelente protección contra la corrosión gracias a su galvanización en caliente

Nº de art.	Medidas Soporte del pilar [mm] <sup>a)</sup>	Medidas Placa base [mm] <sup>b)</sup>	Agujeros Placa base/ Soporte del pilar <sup>c)</sup>	Cantidad
904713	101 x 150	140 x 130	4 x 11 / 3 x 5	1
904714	121 x 150	160 x 150	4 x 11 / 3 x 5	1

<sup>a)</sup>Ø x Altura  
<sup>b)</sup>Longitud x anchura  
<sup>c)</sup>Cantidad x Ø



Ejemplo de aplicación del portapilar móvil

## PORTAPILAR EN FORMA DE U

acero, galvanizado en caliente

### Portapilar móvil en forma de U

Para postes cuadrados



Nº de art.	Ancho de horquilla [mm]	Longitud del soporte de pilar [mm]	Medidas de la placa base [mm] <sup>a)</sup>	Agujeros Placa base / Soporte del pilar [mm] <sup>b)</sup>	Cantidad
904708	71	100	100 x 100	4 x 11 / 6 x 11	1
904709	91	100	100 x 100	4 x 11 / 6 x 11	1

<sup>a)</sup>Longitud x anchura  
<sup>b)</sup>Cantidad x Ø



Ejemplo de aplicación del portapilar en U con rótula

### VENTAJAS

- Para el anclaje de postes de sección cuadrada
- Anclaje al suelo mediante cuatro tornillos
- Su rotación de su parte superior permite disposiciones inclinadas
- Excelente protección contra la corrosión gracias a su galvanización en caliente

### Portapilar en forma de U



Nº de art.	Ancho de horquilla [mm]	Medidas Soporte del pilar [mm] <sup>a)</sup>	Agujeros Placa base / Soporte del pilar [mm] <sup>b)</sup>	Cantidad
904717	71	150 x 60	2 x 11 ; 1 x 14 / 6 x 11	1
904719	91	150 x 60	2 x 11 ; 1 x 14 / 6 x 11	1
904721	101	150 x 60	2 x 11 ; 1 x 14 / 6 x 11	1

<sup>a)</sup>Longitud x Anchura  
<sup>b)</sup>Cantidad x Ø



Ejemplo de aplicación del portapilar en U atornillado

### VENTAJAS

- Para el anclaje de postes de sección cuadrada
- Anclaje al suelo mediante tres tornillos
- Provee una separación protectora entre el poste y el suelo
- Excelente protección contra la corrosión gracias a su galvanización en caliente

### Portapilar en forma de U

Con varilla estriada



Nº de art.	Ancho de horquilla [mm]	Medidas Soporte del pilar [mm] <sup>a)</sup>	Medidas Varilla [mm] <sup>b)</sup>	Agujeros Soporte del pilar <sup>c)</sup>	Cantidad
904716	71	150 x 60	16 x 200	6 x 11	1
904718	91	150 x 60	16 x 200	6 x 11	1
904720	101	150 x 60	16 x 200	6 x 11	1
904715	121	150 x 60	16 x 200	6 x 11	1

<sup>a)</sup>Longitud x anchura  
<sup>b)</sup>Ø x altura  
<sup>c)</sup>Cantidad x Ø



Ejemplo de aplicación del portapilar en U con varilla

### VENTAJAS

- Para el anclaje de postes de sección cuadrada
- Anclaje al suelo mediante varilla de 200 mm
- Provee una separación protectora entre el poste y el suelo
- Excelente protección contra la corrosión gracias a su galvanización en caliente

## PORTAPILAR DE DOS PIEZAS, PORTA PILAR EN U, PORTAPILAR REGULABLE 135 + 65

Portapilar de dos piezas  
Para pilares cuadrados



Nº de art.	Medidas Soporte del pilar [mm] <sup>a)</sup>	Medidas de la placa base [mm] <sup>b)</sup>	Agujeros Placa base / Soporte del pilar [mm] <sup>c)</sup>	Cantidad
904710	200 x 105 x 105	82 x 155	2 x 11 / 6 x 11	1

<sup>a)</sup>Longitud x anchura x altura  
<sup>b)</sup>Longitud x anchura  
<sup>c)</sup>Cantidad x Ø

### VENTAJAS

- Para el anclaje de postes cuadrados
- Anclaje al suelo mediante cuatro tornillos
- Ancho variable
- Excelente protección contra la corrosión gracias a su galvanización caliente



Ejemplo de aplicación del portapilar de dos piezas

Portapilar en U  
Para vallados, acero galvanizado en caliente



Nº de art.	Ancho de horquilla [mm]	Medidas [mm] <sup>a)</sup>	Agujeros Soporte del pilar [mm] <sup>c)</sup>	Cantidad
904711	101	233 x 40	4 x 6	1
904712	121	270 x 40	4 x 6	1

<sup>a)</sup>Longitud x anchura  
<sup>b)</sup>Cantidad x Ø

### VENTAJAS

- Para fijar piezas circulares de vallados
- Excelente protección contra la corrosión gracias a su galvanización caliente



Ejemplo de aplicación portapilar en U

Portapilar regulable 135 + 65  
Acero, galvanizado en azul



Nº de art.	Medidas de la placa base [mm] <sup>a)</sup>	Cantidad
904749	6 x 160 x 80	1

<sup>a)</sup>Altura x longitud x anchura

### VENTAJAS

- Montaje fácil mediante tornillos todo rosca
- Sección transversal mínima del pilar 100 x 100 mm
- Aumento de altura hasta 65 mm luego de montaje
- Acero estructural S235JR (ST37-2), galvanizado azul
- Apto para clases de servicio 1 y 2 según norma DIN EN 1995-1-1



Ejemplo de aplicación del portapilar 135 + 65

Nombre	Nº de art.	Altura de montaje [mm]	Sección transversal mínima del pilar [mm]	Medidas de placa base Alt x L x A [mm]	Capacidad resistente a la compresión N <sub>c,d</sub> [kN]	Capacidad resistente a la tracción N <sub>t,d</sub> [kN]	Resistente a esfuerzos laterales V <sub>r,d</sub> [kN]	Cantidad Unidades
Portapilar PediX regulable Porta pilar regulable 135 + 65	904749	135 – 200	100 x 100	6 x 160 x 80	40,0	6,1	0,8	1



## CONDICIONES GENERALES DE CONTRATACIÓN

Todas las ventas a compradores, ordenantes o socios contractuales, en lo sucesivo denominados clientes, se efectuarán exclusivamente con arreglo a las siguientes condiciones, siempre que no se haya acordado específicamente otra cosa por escrito:

### 1. ÁMBITO DE APLICACIÓN Y CONDICIONES GENERALES

Nuestras condiciones de contratación se aplican con carácter exclusivo. No reconocemos las condiciones de nuestros clientes que se aparten de las nuestras, salvo que hayamos otorgado por escrito nuestro consentimiento expreso para su aplicación. Nuestras condiciones de contratación serán de aplicación aún en el supuesto de que hayamos atendido un pedido sin reserva expresa a sabiendas de que las condiciones de contratación del cliente eran opuestas o divergentes de las nuestras. Nuestras condiciones se aplicarán igualmente a todas las transacciones futuras con nuestros clientes. Estos podrán consultar en todo momento la versión vigente de dichas condiciones en la dirección [www.eurotec.team](http://www.eurotec.team).

### 2. OFERTAS POR ESCRITO

Nuestras ofertas no son vinculantes ni nos comprometen hasta que no emitamos la confirmación definitiva del pedido. Las operaciones y acuerdos, así como las transacciones negociadas por nuestros representantes, no serán vinculantes en tanto no se confirme el pedido por escrito. No tendrán validez alguna los acuerdos verbales, incluidos los realizados durante la ejecución de un contrato, en tanto no los hayamos confirmado por escrito.

### 3. PRECIOS, EMBALAJE, DERECHO DE COMPENSACIÓN

Siempre que de la confirmación del pedido no se desprenda otra cosa, nuestros precios se entenderán ex fábrica, sin embalaje. Este último se facturará por separado. El valor mínimo del pedido será de 50.- euros. En los pedidos de menor valor se cobrará un suplemento por tramitación de 30 euros.

a) Nuestros precios no incluyen el impuesto sobre el valor añadido. El importe legal de dicho impuesto se indicará y calculará de forma separada en el momento de la facturación.

b) Nuestros clientes solo podrán acogerse a un derecho de compensación cuando el mismo haya sido declarado por vía judicial, no sea controvertido o haya sido reconocido. Solo podrá ejercerse un derecho de retención cuando el crédito se derive de la misma relación contractual.

### 4. ENTREGA, PLAZOS Y FUERZA MAYOR

Cuando no se haya estipulado otra cosa por escrito, el lugar de cumplimiento serán nuestras instalaciones. El envío de las mercancías se efectuará por medio de terceros contratados por nosotros por cuenta y riesgo del cliente. Desde el momento en que se haya puesto la mercancía a disposición para su entrega y se haya informado de ello al cliente, este asumirá el riesgo de pérdida y deterioro fortuitos de la misma. Lo mismo será de aplicación en caso de demora en el envío por causa que no nos sea imputable. Para que pueda efectuarse la entrega puntual de la mercancía a un transportista será necesario que el cliente haya realizado puntualmente el pedido. Una vez que hayamos entregado puntualmente la mercancía al transportista, no responderemos de la eventual mora en la entrega al cliente. Tampoco asumiremos esa responsabilidad cuando se hubiera acordado un plazo de entrega, en particular en las obras. Podrá imponerse un recargo por urgencia al cliente cuando exista fundamento jurídico para descontar también ese importe al transportista. La indicación de un plazo para la entrega será siempre aproximada y no vinculante. Dicho plazo empezará a correr a partir de nuestra confirmación del pedido, pero en ningún caso antes de que hayan quedado aclarados plenamente todos los detalles del mismo. Se tendrá por cumplido el plazo cuando, antes de su expiración, la mercancía haya salido de fábrica o se haya comunicado su puesta a disposición. Sin perjuicio de los derechos que nos correspondan si el cliente incurre en mora, el plazo de entrega se prorrogará por el mismo período en que el cliente se demore en el cumplimiento de sus obligaciones frente a nosotros derivados del mismo o de otros pedidos. Cuando se produzca alguna de las siguientes circunstancias, entre otras, o las mismas afecten a nuestros proveedores, no estaremos obligados a cumplir el plazo de entrega y tendremos derecho a una prórroga del mismo, a realizar entregas parciales o a rescindir total o parcialmente la parte del contrato pendiente de cumplimiento, sin que por ello incurramos en responsabilidad por daños y perjuicios, siempre que no concurren dolo o negligencia grave: Problemas de funcionamiento o dificultades de cualquier tipo para efectuar la entrega, por ejemplo, la falta de maquinaria, mercancías, material o combustible, o un acto de fuerza mayor, como la prohibición de la importación o la exportación, incendio, huelga, cierre patronal o la adopción de medidas administrativas que repercutan negativamente en los costes de producción y envío.

### 5. ENVÍO

El envío de la mercancía se efectuará por cuenta y riesgo del cliente aún en el supuesto de que se hubiera acordado la entrega a portes pagados. Los costes adicionales que se deriven de un envío urgente serán en todo caso de cuenta del cliente. Los fletes que abonemos se entenderán exclusivamente como importes adelantados por cuenta del cliente. Los fletes adicionales derivados de un envío con carácter urgente serán de cuenta del cliente aún en el supuesto de que en el caso concreto hubiéramos asumido los gastos de transporte. La mercancía puesta a disposición para el transporte deberá ser recogida tan pronto como se comunique este hecho, y se facturará como entregada ex fábrica. En caso de que la mercancía esté destinada a otro país o vaya a ser entregada directamente a terceros, la inspección y recepción de la mercancía tendrán lugar en nuestra fábrica, a falta de lo cual se considerará entregada la mercancía con arreglo al contrato y con exclusión de todo defecto. El riesgo, incluido el de una eventual incautación, se transmitirá al cliente con la entrega de la mercancía al expedidor o transportista y, en todo caso, desde el momento en que la mercancía haya salido de nuestras instalaciones. Cualquier devolución se efectuará previo acuerdo con nuestras oficinas. Para la devolución de mercancía no defectuosa se requerirá nuestro consentimiento expreso. El reembolso del precio de la mercancía estará sujeto a una deducción del 25% por partida en concepto de gastos de reembolso, o bien al pago de una comisión de 50 euros en concepto de costes de almacenamiento. En principio no se reconocerán las notas de adeudo.

### 6. DERECHOS PROTEGIDOS

El cliente responderá en exclusiva de que la mercancía por él encargada no infrinja derechos protegidos de terceros. Nuestra empresa no efectúa ninguna comprobación al respecto. El cliente nos eximirá de toda responsabilidad frente a eventuales reclamaciones de terceros a efectos de la cesación en una actividad o la indemnización de daños y perjuicios. En caso de que seamos demandados para cesar en una actividad, el cliente correrá con nuestras costas procesales y nos indemnizará por los perjuicios causados.

### 7. RECEPCIÓN, TOLERANCIA EN LA CANTIDAD Y PEDIDOS ABIERTOS

En las transacciones con entregas periódicas se efectuará la recepción de la mercancía en lotes mensuales, a ser posible iguales, a lo largo de la vigencia del contrato. Si se retira la mercancía demasiado tarde, y en caso de resultar infructuosa la prórroga del plazo de entrega, estaremos facultados para determinar la cantidad según nuestro criterio o para rescindir la parte del contrato pendiente de cumplimiento o reclamar la indemnización de los perjuicios causados por la falta de cumplimiento. En los pedidos abiertos las órdenes se harán en principio dentro del plazo de doce meses. Se admitirá el exceso o defecto en la cantidad demandada hasta un 10% del pedido.

### 8.1 CONDICIONES DE PAGO, FACTURA, DERECHO DE RETENCIÓN

Las facturas serán pagaderas con independencia de la entrada de la mercancía, sin perjuicio del derecho a la reclamación por defectos, con un descuento del 2% por pago dentro de los 10 días siguientes a la fecha de facturación o a 30 días neto. El pago por aceptación o mediante letra del cliente solo se admitirá previo acuerdo específico por escrito. En caso de pago por aceptación con un vencimiento no superior a tres meses, emitida dentro de la semana siguiente a la fecha de facturación, se devengarán gastos de descuento. Las notas de crédito por letras o cheques serán válidas con independencia de su recepción y sin perjuicio del vencimiento previo del precio de venta en caso de mora del cliente. Su fecha de valor será aquella en la que podamos disponer de su equivalente; los gastos de descuento se calcularán con arreglo al correspondiente tipo

bancario. En caso de que se supere el plazo previsto, y sin perjuicio de otros derechos, se devengarán intereses y comisiones con arreglo a los tipos bancarios aplicables a los descubiertos, y como mínimo a un 5% por encima del tipo de descuento del Deutsche Bundesbank. Todos nuestros créditos serán de vencimiento inmediato, con independencia de la duración de cualquier efecto aceptado y anotado en crédito, siempre que se incumplan las condiciones de pago o de que tengamos conocimiento de circunstancias que, según nuestro criterio, podrían disminuir la solvencia del cliente. En ese caso estaremos igualmente facultados para efectuar las entregas pendientes únicamente previo pago por adelantado y a rescindir el contrato tras un plazo adicional adecuado y reclamar la indemnización de daños por incumplimiento. Podremos también oponernos a la enajenación y el procesamiento de la mercancía entregada y exigir su devolución o la transmisión de la posesión de la misma a expensas del cliente. El cliente nos autoriza a entrar en tal caso en sus instalaciones y retirar la mercancía entregada. Estamos facultados para exigir las garantías habituales, en cuanto a su tipo y alcance, respecto de nuestros créditos, aun cuando estén sometidos a condición o plazo. Se excluye la compensación con otros pagos o el derecho de retención por cualesquiera reclamaciones del cliente o exigencia de saneamiento de vicios, a excepción de los créditos reconocidos o declarados mediante sentencia firme.

### 8.2 CONDICIONES DE PAGO PARA CLIENTES ONLINE

Únicamente pago por adelantado. Tras realizar un encargo en nuestra tienda online, recibirá un mensaje por correo electrónico con los datos de nuestra cuenta bancaria. Deberá transferirse el importe de la factura a nuestra cuenta dentro de los 7 días siguientes. El pedido no se ejecutará hasta la recepción del pago.

### 9. RESERVA DE LA PROPIEDAD

Hasta el pleno cumplimiento de todas las obligaciones derivadas de la relación comercial, y en particular hasta el cobro de todos los efectos y cheques dados en pago, incluidas las letras financieras, la mercancía entregada por nosotros seguirá siendo de nuestra propiedad y podrá ser retirada por cuenta del cliente en caso de mora en el pago. Hasta ese momento, el cliente no estará facultado para pignorar la mercancía en favor de terceros o cederla en garantía; únicamente podrá enajenarla o procesarla en el marco de su actividad comercial. El cliente tiene la obligación de informarnos sin dilación de cualquier embargo o perturbación de nuestros derechos por terceros. El cliente no adquiere mediante el procesamiento de la mercancía suministrada por nuestra empresa ningún derecho de propiedad en el sentido del artículo 950 del Código civil alemán (BGB), ya que cualquier eventual procesamiento por el cliente se efectuará por orden nuestra. El producto nuevo resultante podrá ser utilizado como garantía por nosotros, sin perjuicio de los derechos de terceros proveedores, hasta el importe total de nuestro crédito derivado de la relación comercial. El cliente lo custodiará en interés nuestro y tendrá la consideración de mercancía a efectos de las presentes condiciones. Si ese producto se mezcla o combina de algún modo con otros bienes que no nos pertenezcan, adquiriremos como mínimo el derecho de copropiedad sobre el producto nuevo en proporción al valor de las mercancías objeto del contrato respecto de los otros bienes procesados. Si el cliente enajenara la mercancía suministrada por nuestra empresa, sea cual fuere su estado, se considerará automáticamente que nos cede con ello todos los derechos que adquiera frente a sus compradores como consecuencia de dicha enajenación y todos los derechos accesorios a la misma hasta la plena satisfacción de todos nuestros créditos derivados del suministro de la mercancía. A instancias nuestras el cliente estará obligado a comunicar dicha cesión a sus compradores, a proporcionarnos la información necesaria para hacer valer nuestros derechos contra los mismos y entregarnos la documentación correspondiente. Si el valor de las garantías prestadas excede en más de un 20% el valor de nuestros créditos por las mercancías entregadas, estaremos obligados a restituir al cliente la parte correspondiente a solicitud del mismo. Si la reserva de la propiedad o la cesión de créditos no fueran válidas con arreglo al derecho del lugar en el que se encuentre la mercancía, se considerará otorgada una garantía con el mismo alcance que la reserva de propiedad o la cesión. Si para hacerla efectiva se requiere la colaboración del cliente, este deberá tomar todas las medidas necesarias para hacer posible la reclamación de esos derechos.

### 10. RECLAMACIÓN POR DEFECTOS Y RESPONSABILIDAD

Los derechos de garantía que adquiere el cliente presuponen que haya cumplido cabalmente sus obligaciones legales con arreglo a los artículos 377 y 378 del Código mercantil alemán (HGB) en relación con el deber de inspección y comunicación de los defectos de la mercancía. Si la mercancía fuera defectuosa, podremos optar por subsanar los defectos o hacer una entrega sustitutoria; si no estuviéramos dispuestos a hacerlo o no pudiéramos, y en particular en caso de que la subsanación o sustitución de la mercancía se demorara más allá de lo razonable por causas imputables a nuestra empresa, o si la subsanación o sustitución resultara insuficiente por cualquier motivo, el cliente podrá optar por rescindir el contrato o exigir una reducción proporcional del precio. Salvo que se establezca otra cosa a continuación, queda excluido cualquier otro derecho del cliente, sea cual fuere la causa. No respondemos por los daños que no se hayan producido en la propia mercancía entregada. En particular, no respondemos por el lucro cesante o cualquier otro perjuicio económico que pueda sufrir el cliente. La anterior extensión de responsabilidad no será de aplicación cuando los daños se hayan causado por dolo o negligencia grave, como tampoco cuando el cliente presente una reclamación de indemnización por incumplimiento debido a la ausencia de una característica garantizada. Siempre que incumplamos por negligencia una obligación contractual esencial, nuestra obligación de reparación respecto de lesiones corporales y daños materiales estará limitada a la cobertura máxima de nuestro seguro de responsabilidad civil por productos defectuosos. A petición del cliente le proporcionaremos acceso a nuestra póliza de seguro. La duración de la garantía será de 6 meses contados a partir de la fecha de transmisión del riesgo. Este plazo estará sujeto a prescripción, y se aplicará igualmente a las reclamaciones derivadas de los artículos 1 y 4 de la Ley sobre responsabilidad por productos defectuosos. En la medida en que nuestra responsabilidad esté excluida o limitada, lo estará igualmente la responsabilidad personal de nuestros empleados, trabajadores, colaboradores, representantes y auxiliares. El envío de vuelta de los productos defectuosos no podrá realizarse sin recabar antes nuestro consentimiento por escrito, ya que de otro modo podremos rehusar su recepción a expensas del remitente. No se aceptará en ningún caso la devolución de mercancía que haya sido total o parcialmente procesada. Siempre que sea posible, el cliente estará obligado, con ayuda de la descripción técnica y de sus conocimientos especializados, a cerciorarse de la aplicabilidad del producto adquirido para el fin previsto y a familiarizarse con la aplicación del producto. Si no estuviera familiarizado con esa aplicación, podrá recurrir en todo momento al asesoramiento de nuestro personal. Toda la información y el asesoramiento prestados por nuestro personal se entenderán hechos a conciencia. Dicha información y asesoramiento no podrán sustituir en ningún caso la prestación de asesoramiento obligatorio ni los servicios de arquitectos y empresas de planificación técnica en la construcción. Estos servicios solo podrán ser prestados por miembros autorizados de los correspondientes grupos profesionales.

### 11. LUGAR DE CUMPLIMIENTO, JURISDICCIÓN, OTROS

Información al consumidor: Participación en procedimientos de conciliación: nuestra empresa no está dispuesta ni obligada a participar en ningún procedimiento de conciliación ante un organismo de protección del consumidor. El lugar de cumplimiento de todas las obligaciones derivadas del presente contrato, incluidos los efectos a pagar, será el domicilio social de nuestra empresa. La jurisdicción competente respecto de cualquier litigio derivado de la relación contractual será, por elección nuestra, el Tribunal de Primera Instancia (Amtsgericht) de Hagen, siempre que el cliente sea una empresa.

Los contratos con nuestros clientes se regirán exclusivamente por el derecho alemán, excluida la Convención sobre la Compraventa Internacional de las Naciones Unidas de 11 de abril de 1980. El idioma del contrato será el alemán

Hagen, a 16. de febrero de 2018

E.u.r.o.Tec GmbH

Unter dem Hofe 5 - 58099 Hagen

Administradores: Markus Rensburg, Gregor Mamys

Registro mercantil: Amtsgericht Hagen Número de registro: HRB 3817 USH-IdNr: DE 812674291

Ref. fiscal: 321/5770/0639

Tel. +49 2331 62 45-0 · Fax +49 2331 62 45-200 · Email [info@eurotec.team](mailto:info@eurotec.team) · [www.eurotec.team](http://www.eurotec.team)



**ÍNDICE**

<b>A</b>	Adaptador.....	54	<b>E</b>	El anclaje de posición EVO.....	82
	Adaptador BASE 32.....	31		Elevador de baldosas.....	55
	Adaptador BASE 40.....	31		Escuadra baja TERRA.....	92
	Adaptador BASE 60.....	31		Escuadra de aluminio para superficies de hormigón.....	95
	Adaptador click.....	36		Escuadra de sobrecarga.....	65
	Adaptador DrainTec.....	115		Escuadra de terrazas.....	124
	Adaptador en L.....	36, 39	<b>G</b>	Grapa EVO Light.....	120
	Adaptador en L BASE.....	31	<b>H</b>	Hapatec.....	141
	Adaptador SL BASE 40.....	33		Hobotec.....	145
	Adaptador SL BASE 60.....	33	<b>J</b>	Juego de clips de soporte.....	81
	Adaptador SL BASE-L.....	33		Juego de puntas magnéticas.....	158
	Adaptador stone.....	36		Junta deslizante para terrazas.....	122
	Almohadilla de corcho con cinta adhesiva.....	100		Junta deslizante para terrazas Mini.....	122
	Almohadilla distanciadora de corcho.....	22	<b>L</b>	Listón funcional de aluminio.....	100
	Anclaje para perfiles en T.....	101		Listón funcional de aluminio DiLo.....	100
	Anclaje para tierra FLEXI.....	42	<b>M</b>	Mammutec.....	148
	Anillo expansor GIANT.....	50		Manta geotextil.....	23
	Anillos de extensión.....	36, 39		Ménsula de pared para Sistema EVO.....	64
	Arandela de compensación.....	52	<b>N</b>	Nivello 2.0.....	37
	Articulación de 90° TERRA.....	93	<b>P</b>	Panel de terminación del balcón.....	110
	Articulación de 180° TERRA.....	93		PediX Duo 150+45 / 190+80.....	175
	Articulación 90° EVO.....	82		PediX Easy 135+65 / 200+100.....	174
	Articulación 180° EVO.....	82		Perfil de cobertura.....	108
<b>B</b>	BaseDrainTec.....	114		Perfil de pantalla HKP.....	97
	BiGHTY PH.....	98		Perfil de terminación de balcón.....	111
	Broca escalonada 50X.....	126		Perfiles de acabado de subestructuras de aluminio.....	109
<b>C</b>	Cabezal angular para atornilla.....	157		Perfiles de acabado para soporte individual.....	104
	Caja de puntas.....	156		Perfiles de aluminio TERRA.....	86
	Caja dispensadora para puntas largas TX.....	156		Perfil de cobertura TERRA H85.....	94
	Carril EVOdry.....	68		Placa de distribución de carga.....	40
	Cinta MaTre.....	95		Plot regulable BASE.....	31
	Clip de terraza R14.....	128		Plot regulable GIANT.....	50
	ClipDrainTec.....	112		Plot regulable PRO.....	35
	Clip Flex-Stone.....	78		Plot regulable SL BASE.....	33
	Clip M.....	121		Plot regulable SL PRO.....	39
	Clip para fachadas.....	164		Plots regulables PRO CERA.....	46
	Clip para ranuras.....	121		Portapilar de dos piezas.....	180
	ClipStarter.....	124		Porta pilar de dos piezas Eveco.....	89, 93
	Clip Stone-Edge.....	78		Portapilar de piqueta.....	177
	Clip-V.....	129		Portapilar en forma de H.....	176
	Conector a presión.....	125		Portapilar en forma de U.....	179
	Conector angular multifuncional TERRA.....	92		Portapilar en U.....	180
	Conector de bisagra EVO.....	84		Portapilar fijo.....	178
	Conector de esquina para sistema EVO.....	64		Portapilar móvil.....	178
	Conector del perfil de soporte.....	98		Portapilar móvil en forma de U.....	179
	Conector de perfiles de 90°.....	83		Portapilar regulable 135 + 65.....	180
	Conector de perfiles TERRA H15.....	92		Porta pilar regulable PediX.....	172
	Conector para el sistema de perfilera de aluminio EVO Slim.....	87		Portapuntas de cambio rápido.....	159
	Conector para el Sistema EVO.....	64		Protectus, cinta de protección para madera.....	24
	Conector para hormigón TERRA H15.....	94		Punta larga 50X.....	126
	Corcho de protección.....	23		Punta larga TX.....	159
	Cruceatas para baldosas.....	55			
<b>D</b>	Destornillador de carraca 12 en 1.....	158			
	Disco de amortiguación Ø 90.....	54			
	Distanciador.....	160			
	Distanciador Tenax.....	160			
	Drill-Stop.....	161			
	Drill Tool 50X.....	126			

<b>P</b>	Punta magnética larga TX.....	158
	Puntas.....	152
	Puntas largas.....	153
<b>R</b>	Refuerzo transversal Eveco.....	95
	Refuerzo transversal EVO.....	80
	Rejilla de drenaje de aluminio DrainTec.....	112
	Robusto pedestal para terrazas.....	56
	RolloRolfi.....	24
<b>S</b>	Sargento.....	160
	Screw Stop.....	161
	Set de conectores de perfiles de terrazas.....	93
	Set de puntas largas.....	154
	Sistema de clip para fachadas Rhombus.....	166
	Sistema de perfilera de aluminio Eveco.....	93
	Sistema de perfilera de aluminio EVO Light.....	89
	Sistema de perfilera de aluminio EVO Slim.....	87
	Sistema de perfiles de aluminio EVO.....	62
	Sistema de unión EVO Light.....	89
	Sombrerete para poste.....	177
	Soporte de tornillo magnético.....	155
	Soporte distanciador Rolfi.....	23
	Soporte EVOdry.....	68
	Soporte para baldosas EPDM.....	52
	Soporte para baldosas PP.....	52
	Soporte para paneles de terraza.....	116
	Soporte Quattro.....	54
	Soporte Twin.....	119
<b>T</b>	TERRA reposabrazos central.....	95
	TERRA revestimiento de bordes.....	95
	Terrassotec.....	138
	Terrassotec Trilobular.....	136
	Tira Dista 2.0.....	131
	Tornillo alado autoperforante para perfiles.....	132
	Tornillo autoperforante DiLo.....	100
	Tornillo autoperforante para el perfil de aluminio.....	78
	Tornillo autoperforante para perfiles.....	132
	Tornillo de unión para postes.....	176
	Tornillo para fachadas ZK.....	168
	Tornillo para junta deslizante.....	122
	Tornillo para terrazas 50X.....	126
	Tornillo Thermofix.....	122
	Tri-Deck-Tec.....	139
	T-Stick.....	127
	TX-Bit.....	159





## ¡NUNCA MÁS PIERDAS NUESTRAS NOTICIAS!

¿Le gustaría recibir información periódica sobre las últimas actividades de la empresa, oportunidades profesionales, nuevos productos innovadores y desarrollos de productos? Heche un vistazo en nuestras cuentas de Instagram, Facebook, YouTube etc. Y manténgase actualizado a cualquier hora y en cualquier momento.

SÍGANOS - ¡ESPERAMOS SU VISITA!



¿SABÍA QUE...?

## ¡EL PORTAL BIM DE EUROTEC YA ESTÁ DISPONIBLE!

Muchas personas, incluidos arquitectos, proyectistas, artesanos y proveedores de servicios, participan en la construcción de un edificio o una terraza. Todas estas personas requieren datos e información importantes para planificar su trabajo.

En el nuevo Portal BIM de Eurotec, le brindamos toda la información más actualizada de BIM sobre todos nuestros productos.

Ud. tendrá acceso inmediato a archivos 3D/CAD, DWG, información técnica, certificaciones ETA, y mucho más. ¡Todo esto de forma gratuita! Los archivos se pueden descargar luego de un rápido registro en nuestra página web.

Sigue este link para visitarlo: [bim.eurotec.team](http://bim.eurotec.team)



# Eurotec®

El especialista en técnicas de fijación

Editor: E.u.o.Tec GmbH - fecha 05/2026

Puede haber errores, cambios técnicos y complicaciones en el contenido de esta página.

Todos los medidos son indicaciones aproximadas. Puede haber variaciones o errores en cuanto al modelo y al color.

No se asume ninguna responsabilidad por los errores de impresión. La reproducción (incluso parcial) se permite solo con autorización expresa de E.u.o.Tec GmbH

**E.u.o.Tec GmbH**

Unter dem Hofe 5 · D-58099 Hagen

Tel. +49 2331 62 45-0

Fax +49 2331 62 45-200

E-Mail [info@eurotec.team](mailto:info@eurotec.team)

Síguenos en



[www.eurotec.team](http://www.eurotec.team)